

ZH1000IPW
ZH1000IPB

ITALIANO

ENGLISH

I 1.1 INTRODUZIONE ED APPLICAZIONI

Questa guida descrive i passi principali per la configurazione del monitor ZHeroIP. Questo prodotto è stato specificamente sviluppato secondo una nuova modalità di realizzazione degli impianti video citofonici, basati sulle rete TCP/IP e lo standard SIP per la comunicazione VoIP. Queste caratteristiche consentono la realizzazione di un sistema di controllo degli accessi che mette a disposizione nuove funzioni, la possibilità di collegare tra loro dispositivi anche installati in siti differenti e remoti e apre ampie possibilità di utilizzo impensabili con i sistemi tradizionali, seppur utilizzando un'interfaccia utente molto semplice.

1.2 CARATTERISTICHE PRINCIPALI

ZHeroIP è un videocitofono con display LCD 3.5" che permette la visualizzazione, insieme alle immagini, di icone, informazioni e comandi per la programmazione, la configurazione e l'utilizzo del sistema video citofonico IP. Per programmare ed abilitare le funzioni video citofoniche è possibile utilizzare gli 8 pulsanti *soft touch* (di cui 6 multifunzione) e il sensore centrale *WHEEL*.

- schermo LCD-TFT 3.5";
- pulsanti *soft touch* con retro illuminazione bianca;
- Memoria immagini per chiamate ricevute / perse;
- Compatibile con la maggior parte dei centralini SIP;
- Invio automatico di e-mail con immagine allegata;
- Connessione a dispositivi di video sorveglianza con stream RTSP;
- Configurazione via web semplificata;
- Disponibile nella colorazione bianca o nera;
- Connettore RJ-45 per il collegamento a reti TCP/IP;
- Connettori per il collegamento al pulsante per la chiamata di piano ed il rilancio della suoneria;
- Alimentazione PoE (IEEE802.3af) o tramite adattatore di rete esterno 12Vca/cc;
- Studiato appositamente per essere installato in abbinamento ai posti esterni AgoràIP con funzionamento P2P o SIP.

1.3 CARATTERISTICHE TECNICHE

| | |
|-------------------------------|--|
| Dimensioni schermo | 3.5" LCD |
| Alimentazione | 12Vcc/ca o PoE (IEEE802.3af A / B mode) |
| Massimo assorbimento corrente | 300mA (a 12Vdc) |
| Interfaccia rete | Ethernet 10/100 Mbps |
| Protocollo VoIP | SIP |
| Codec Audio | G.711a |
| Codec Video | MJPEG, H.263, H.264 |
| Temperatura di funzionamento | 0°C ~ +40°C |
| Corrente massima uscita GP | 20mA |

GB 1.1 INTRODUCTION AND APPLICATIONS

This guide describes the main configuration steps about ZHeroIP monitor. It has been specifically developed according to the new way to make video door phone systems, basing on TCP/IP networks and VoIP SIP standard. These features allow to build up a door entry system capable to deliver new functions and connect devices even if installed in different and remote sites, it opens wider possibilities which were not possible with traditional systems, still using a user friendly device.

1.2 MAIN FEATURES

ZHeroIP is a colour video intercom with 3.5" LCD screen that enables displaying, together with the image, icons, information, commands for programming, setup and operation of the IP door phone system. To program and enable video intercom functions use the 8 *soft touch* keys (of which 6 are multi function) and the *WHEEL* sensor.

- 3.5" TFT-LCD screen;
- *Soft touch* buttons with white backlight;
- Unlimited picture memory for missed / received calls;
- Compatible with most SIP PABX's;
- E-mail sending with attached picture;
- Connection to CCTV devices with RTSP stream for surveillance purposes;
- Easy to configure via web;
- Available in black or white colour;
- RJ-45 plug for connection to TCP/IP Ethernet networks;
- Connectors for doorbell button and additional ringers;
- It supports PoE (IEEE802.3af) power supply or external adaptor 12Vac/dc;
- It has been specifically developed to match AgoràIP door stations, then it can be installed even in P2P mode or in SIP mode.

1.3 TECHNICAL SPECIFICATIONS

| | |
|-----------------------------|---|
| Display size | 3.5" LCD |
| Power supply | 12Vdc/ac or PoE (IEEE802.3af A / B mode) |
| Maximum current consumption | 300mA (at 12Vdc) |
| Network Interface | Ethernet 10/100 Mbps |
| VoIP protocol | SIP |
| Audio Codec | G.711a |
| Video Codec | MJPEG, H.263, H.264 |
| Operating Temperature | 0°C ~ +40°C |
| GP maximum current output | 20mA |

Avvertenze di sicurezza

- Leggere attentamente le avvertenze contenute nel presente manuale perché forniscono importanti informazioni riguardanti la sicurezza di installazione, uso e manutenzione.
- Conservarlo in modo appropriato per future consultazioni.
- Posizionare il videocitofono in ambiente asciutto e lontano da fonti di calore o apparecchiature che producono calore e campi magnetici.
- Per la pulizia del videocitofono non usare acqua o solventi chimici, ma un panno pulito.
- Questo apparecchio deve essere destinato solo all'uso per il quale è stato concepito. Il costruttore non può essere considerato responsabile per eventuali danni derivati da usi impropri, erronei ed irragionevoli.
- Non lasciare alla portata dei bambini le parti dell'imballaggio (sacchetti di plastica, polistirolo espanso, ecc.).
- Non aprire l'apparecchio quando è acceso.
- L'esecuzione dell'impianto deve essere effettuato da personale specializzato ed in conformità con le leggi vigenti.
- In caso di guasto, funzionamento irregolare o modifica all'impianto avvalersi di personale specializzato.
- L'apparecchio è conforme alle direttive CEE (marchio europeo CE).

Safety notice

- Read the instructions contained in this manual carefully because they provide important information about safe installation, use and maintenance. Keep this manual appropriately for future reference.
- Install your video intercom in a dry place away from heat sources or devices that produce heat and magnetic fields.
- Do not clean the video intercom with water or chemical solvents, use a dry cloth for cleaning.
- This device must be exclusively operated for its intended use. The manufacturer cannot be held responsible for possible damages caused by improper, erroneous and unreasonable use.
- Keep packing parts away from children (i.e. plastic bags, expanded polystyrene, etc.).
- Do not open the device when it is on.
- The installation must be made by specialized personnel in compliance with the regulations in force.
- Always refer to specialized personnel in case of breakdown, irregular operation or change in the installation.
- The device complies with the EEC directives (CE European mark).

1.4 INSTALLAZIONE

1. Murare una scatola da incasso da 83mm o 60mm ad un'altezza dalla pavimentazione di circa 1,5 m.
2. Fissare la staffa alla scatola da incasso.

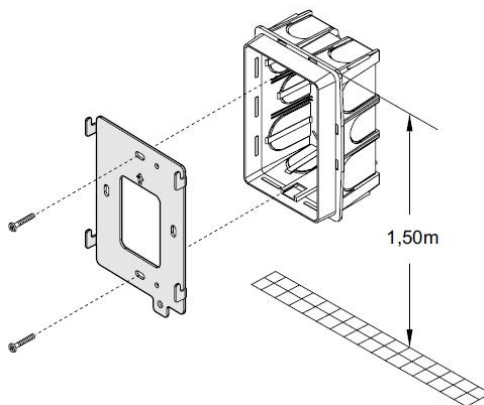

1.4 INSTALLATION

1. Mount on the wall a built-in box of 83mm or 60mm at approximately 1.5 meters above the ground.
2. Then screw the bracket to the built-in box as shown below.

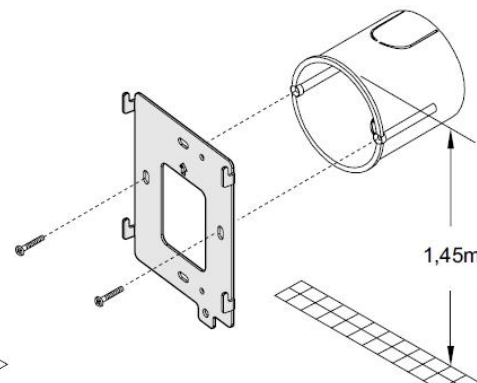

3. Rimuovere la morsetteria dal video citofono e collegare i cavi secondo le indicazioni della descrizione dei terminali. Collegare il connettore Ethernet RJ-45 su JP2 prima di riposizionare la morsetteria.

3. Remove the terminal block from the intercom and connect cables according to the following terminal description. Plug the RJ-45 Ethernet connector on JP2 before place the terminal block again.

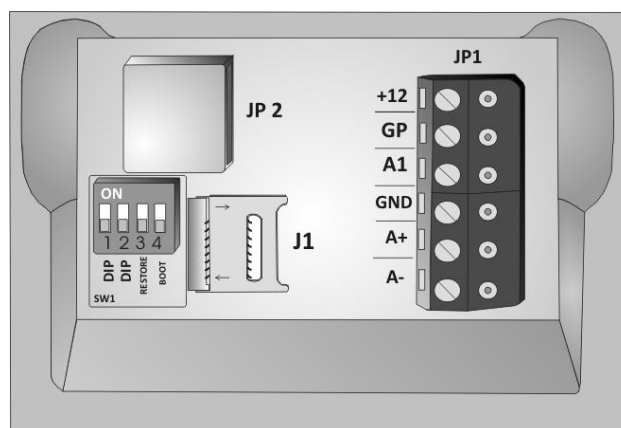







4. Fare riferimento alla tabella seguente per i connettori ed il loro collegamento:

4. Refer to the following table for plug and terminal block connection:

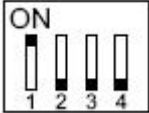
| Part no. | Description | |
|----------|---|---|
| JP1 | Terminali per la connessione ad altri dispositivi: +12/GP : uscita collettore aperto per servizi aggiuntivi, questa porta è attiva durante la chiamata e può essere utilizzata per il collegamento di suonerie aggiuntive tramite relè esterno (consumo massimo 20mA). A1/GND : contatto pulito per il collegamento di un pulsante per la chiamata di piano. A+/A- : ingresso tensione di alimentazione 12Vca/cc 300mA max. | Terminal connector for other devices: +12/GP : open collector output for general purpose services, this port is active during call and it suitable to connect additional ringers by external relay (maximum current consumption 20mA). A1/GND : dry contacts to connect doorbell floor button. A+/A- : connectors for external power supply 12Vac/dc 300mA max. |
| JP2 | Connettore RJ-45 per il collegamento LAN Ethernet. | RJ-45 socket for LAN Ethernet connection. |
| SW1 | Dip-switches per la configurazione dei parametri: 1-2 : configurazione indirizzo IP (vedi tabella sotto) 3 : ripristino configurazione di fabbrica 4 : selezione modalità di avvio | Dip-switches for setting main parameters: 1-2 : IP address settings (see table below for details) 3 : restore factory default 4 : select boot device |
| J1 | Porta per scheda uSD per servizio tecnico e altre funzioni. | uSD card port for service purpose and future functions |

5. Configurazione dip-switch: utilizzare gli switches per la configurazione dei parametri principali del monitor come descritto nella tabella sotto.

5. Dip-switches settings: use the switches to configure monitor's main parameters as described on the table here below.

| | | |
|---|---|---|
|  | DIP SWITCH 1 = ON assegna al monitor l'indirizzo IP 192.168.1.230 (che corrisponde all'indirizzo associato al primo pulsante di chiamata della pulsantiera AgoràIP in modalità P2P). Gli altri parametri di rete sono fissati ai seguenti valori: Gateway: 192.168.1.1 Subnet Mask: 255.255.255.0 DNS: 192.168.1.1 | DIP SWITCH 1 = ON set the monitor IP address to 192.168.1.230 (which is the default setting of first call button of AgoràIP door station in P2P mode). The other Network parameters are fixed to the following values: Gateway: 192.168.1.1 Subnet Mask: 255.255.255.0 DNS: 192.168.1.1 |
|  | DIP SWITCH 2 = ON assegna al monitor l'indirizzo IP 192.168.1.231 (che corrisponde all'indirizzo associato al primo pulsante di chiamata della pulsantiera AgoràIP in modalità P2P). Gli altri parametri di rete sono fissati ai seguenti valori: Gateway: 192.168.1.1 Subnet Mask: 255.255.255.0 DNS: 192.168.1.1 | DIP SWITCH 2 = ON set the monitor IP address to 192.168.1.231 (which is the default setting of second call button of AgoràIP door station in P2P mode). The other Network parameters are fixed to the following values: Gateway: 192.168.1.1 Subnet Mask: 255.255.255.0 DNS: 192.168.1.1 |
|  | DIP SWITCH 1 + 2 = ON abilita la modalità DHCP per l'assegnazione automatica dell'indirizzo, è possibile visualizzare l'indirizzo assegnato al monitor dal menù a schermo (MENU → IMPOSTAZIONI → INFORMAZIONI) | DIP SWITCH 1 + 2 = ON set the network configuration to DHCP , the actual IP address will be shown on the GUI menu (MENU → SETTINGS → INFO) |
|  | DIP SWITCH 1 e 2 = OFF abilita la modalità di assegnazione dell'indirizzo in modo manuale. Al successivo riavvio la configurazione del monitor sarà la stessa di quella precedentemente salvata. In caso di riavvio dopo il ripristino della configurazione di fabbrica l'indirizzo IP è: 192.168.1.230 | DIP SWITCH 1 and 2 = OFF can be used to set IP address manually. At next restart the monitor's network configuration will be the same of the one previously saved. In case of reboot after restore factory default the IP address is: 192.168.1.230 |
|  | DIP SWITCH 3 = ON : al successivo riavvio ripristina l'intera configurazione del monitor ai valori di fabbrica, compresa la RUBRICA e la password dell'interfaccia web. Dopo il riavvio riportare questo switch in posizione OFF. | DIP SWITCH 3 = ON : at next boot, it restores the whole monitor's configuration to factory default, including the ADDRESS BOOK and user's password for web interface. After reboot, switch again to OFF position. |
|  | DIP SWITCH 4 = ON : consente la selezione della modalità di avvio tra: ON : via uSD (solo per servizio tecnico) OFF : dalla memoria FLASH interna (funzionamento normale) | DIP SWITCH 4 = ON : it allows to select the boot mode between: ON : via uSD (for service only) OFF : from internal FLASH (normal mode) |

6. Fissare il video citofono al muro tramite la staffa.

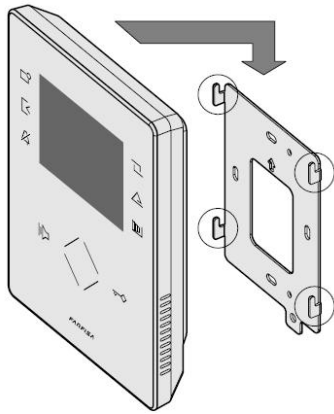

6. Fix the video intercom to the wall bracket.

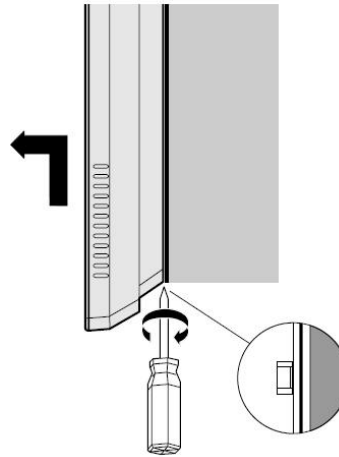

7. Per rimuovere il video citofono dalla sua staffa, utilizzare un giravite per fare leva sulla linguetta posta nella parte bassa del monitor stesso come mostrato nella figura sotto.

8. E' possibile effettuare un riavvio del monitor premendo il tasto posizionato nella parte sinistra con un oggetto appuntito.

7. To remove the video intercom from the wall bracket, use a screwdriver to unlock the plastic block on the bottom part of the monitor.

8. The monitor can be hardware reboot pressing the button on the left side using a small pin.

1.5 SCHEMA DI PRINCIPIO

La figura seguente illustra alcune modalità di collegamento del monitor ZHeroIP in un sistema in cui è presente una pulsantiera AgoràIP ed altri dispositivi per la ricezione della chiamata.

L'utilizzo di un centralino VoIP SIP consente di rispondere alla chiamata da un monitor ZHeroIP installato in un sito remoto con le stesse modalità descritte in precedenza o di inoltrare la chiamata ad un'utenza predefinita attraverso la linea telefonica tradizionale.

1.5 BASIC DIAGRAM

The following picture shows some installation modes of ZHeroIP monitor in a system where also an AgoràIP door station and other devices are installed.

The use of a SIP VoIP PABX allows to answer the call from a ZHeroIP monitor, even installed on the same network or on a remote site, as well as forward the call to a specific user by the analogue telephone line.

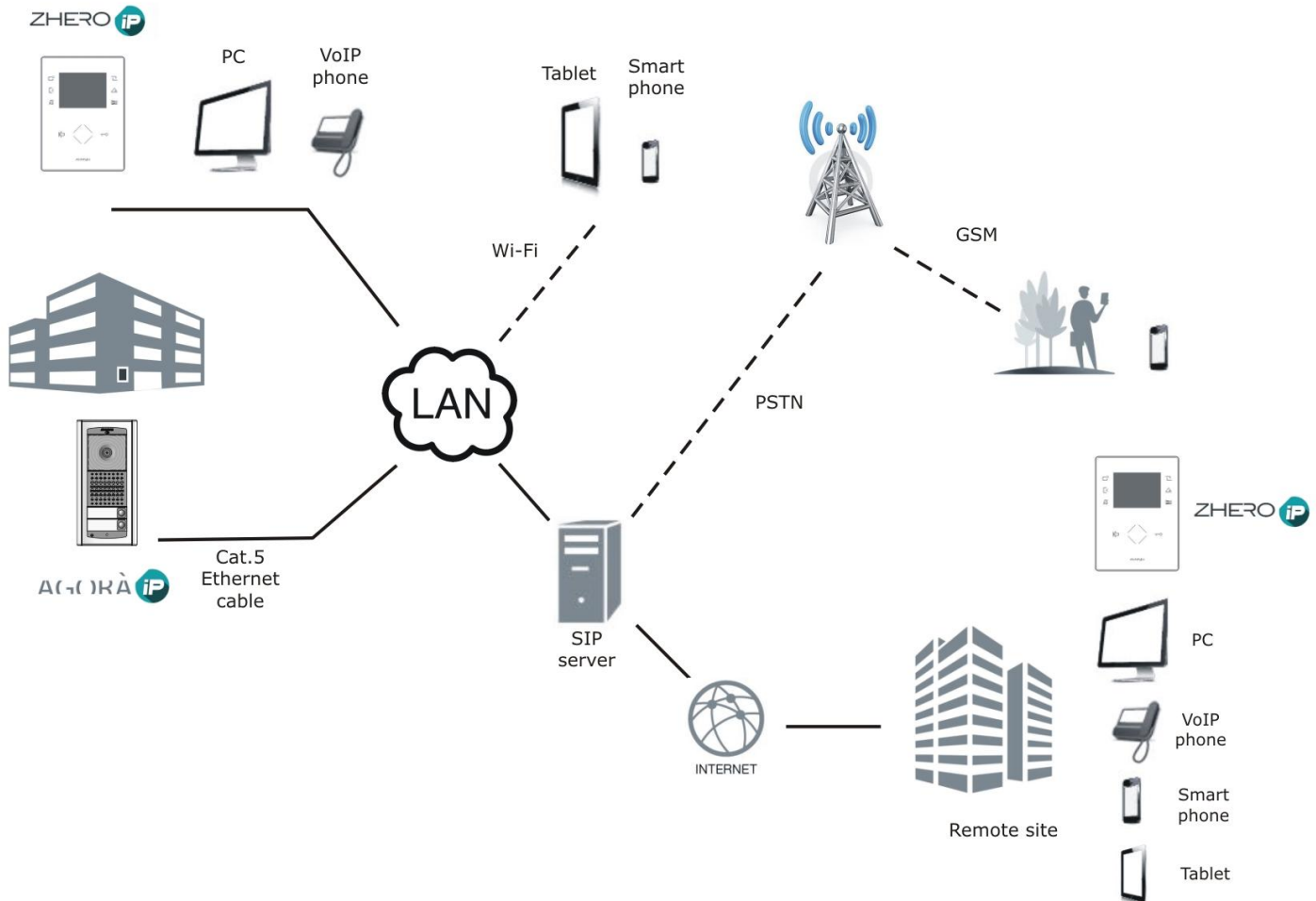

1.6 SEQUENZA DI AVVIO

Non appena il monitor viene alimentato, verrà avviata automaticamente la sequenza di accensione. I led bianchi frontali a fianco dello schermo LCD si accenderanno a gruppi in sequenza ad evidenziare l'avanzamento del processo di avvio come mostrato nella figura successiva (la sequenza richiede circa 20 sec. in funzione della configurazione):

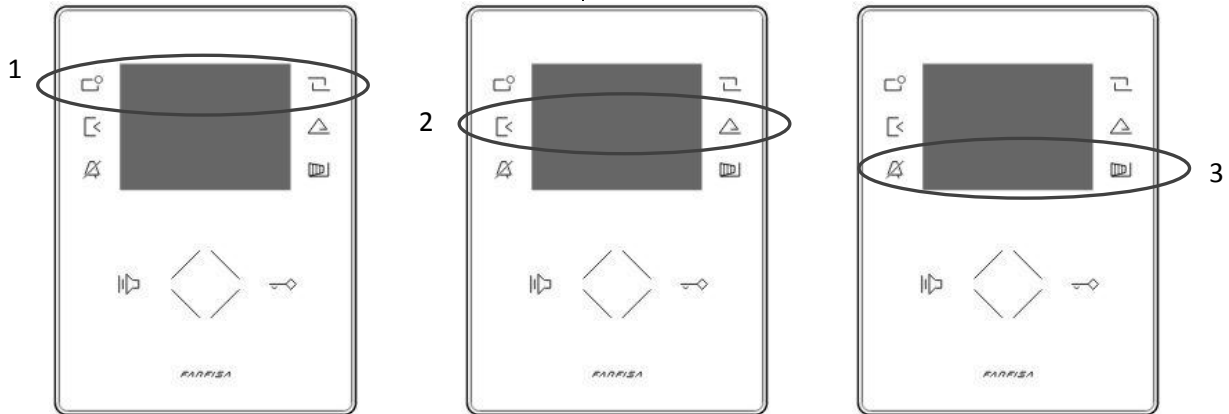

1.6 BOOT SEQUENCE

As soon as the monitor is ON, it starts automatically the boot sequence. The frontal white led's groups on the sides of LCD screen light up in sequence to show the progress of boot sequence (about 20 sec. according to configuration) as in the following picture:

Al termine di questa sequenza il monitor è pronto alla ricezione di chiamate in modalità P2P dalla pulsantiera.

Toccare il pulsante per rispondere e / o terminare una chiamata e il pulsante per aprire la serratura (prima uscita relè della pulsantiera AgoràIP).

Quando il monitor si trova in modalità stand-by, sfiorare il pulsante soft touch per l'autoaccensione e visualizzare le immagini provenienti dalla pulsantiera da cui è stata ricevuta l'ultima chiamata.

At the end of this sequence the monitor is ready to receive a P2P call from the door station.

Use the button to answer and / or terminate the call and button to release the door lock (first relay of AgoràIP door station).

When the monitor is in stand-by mode, touch the soft button to power it on and display pictures from the last door station which has made a call to the monitor.

2.1 INTERFACCIA GRAFICA UTENTE (GUI)

Il monitor ZHerolP può essere controllato, configurato e programmato attraverso i pulsanti soft touch ai lati del display LCD e la WHEEL centrale. L'utilizzo di questi pulsanti è differente e varia in funzione dello stato di funzionamento del monitor (stand-by, chiamata, conversazione) che viene evidenziato dalle icone che appaiono a schermo.

Durante la configurazione delle opzioni attraverso il menù GUI (Graphical User Interface) i pulsanti freccia possono essere usati con funzione WHEEL: ad esempio ruotando il dito in senso orario per aumentare in valore di un'opzione o in senso anti orario per diminuire.

Mentre il monitor sta squillando durante una chiamata e durante la conversazione verranno visualizzate le icone mostrate nella figura seguente: utilizzare i pulsanti a lato dello schermo per attivare la funzione relativa come descritto nella tabella:

2.1 GRAPHICAL USER INTERFACE (GUI)



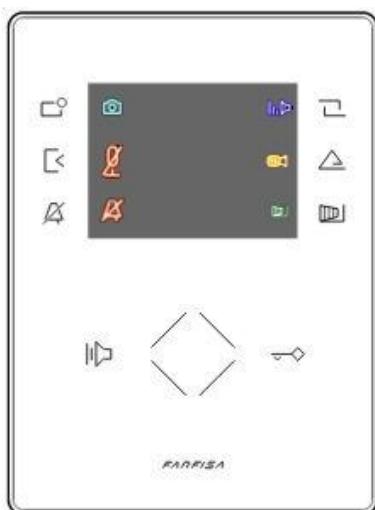

ZHerolP monitor can be controlled, set and programmed using the 6 soft touch buttons on the LCD display sides and the central WHEEL. The use of these buttons is different according on monitor status (stand-by, call, conversation) and it is cleared by the icons displayed on the screen.

When setting options into the GUI (Graphical User Interface) menu the arrow buttons can be used as WHEEL, rotating the finger clockwise to increase values or counter clockwise to decrease values.

When the monitor is ringing (call) and during conversation the following icons are displayed, use the side buttons to activate the related function as described in the table:



| | | |
|--|---|---|
| | Modalità AUTO: alla ricezione di una chiamata dal posto esterno il monitor salverà automaticamente un'immagine al termine del conteggio di 3 secondi. E' possibile memorizzare ulteriori immagini sfiorando il pulsante relativo. Modalità MANUALE: per salvare un'immagine del visitatore sfiorare il pulsante relativo. MODALITA' MEMORIA IMMAGINI (AUTO / MANUALE): può essere programmata attraverso il menù GUI come descritto più avanti. | AUTO mode: When there is a visitor calling the monitor will save a picture automatically, as soon as the 3 seconds countdown is expired. It is possible to save further pictures touching on the related button. MANUAL mode: touch the side button to save a picture of the visitor. PICTURE MEMORY MODE (AUTO / MANUAL) can be set via GUI menu as described below. |
| | Sfiorare il pulsante a lato di questa icona per disabilitare il microfono durante la conversazione corrente. Toccare nuovamente il pulsante per abilitare il microfono. | Touch the side button to disable monitor's microphone during current conversation. Touch again the button to enable the microphone. |



| | | |
|---|---|---|
|  | Sfiorare il pulsante a lato di questa icona per disabilitare la suoneria solo durante la chiamata corrente. La funzione "Non disturbare" può essere abilitata o disabilitata attraverso il menù GUI come descritto più avanti. | Touch the side button to disable calling tone only for the current call. "Do not disturb function" can be set (enabled or disabled) via GUI menu as described below. |
|  | Mentre il monitor sta squillando, toccare il pulsante a fianco a questa icona per regolare il volume della suoneria. Durante la conversazione invece questo pulsante consente di regolare il volume del segnale audio ricevuto. | When the monitor is ringing touch the button to adjust the Volume of Ring Tone. During conversation this button allows to adjust the volume of audio signal coming from outdoor station. |
|  | Mentre la chiamata è attiva è possibile utilizzare questo pulsante per regolare la luminosità, il contrasto ed il colore dell'immagine ricevuta. | When the call is active it is possible to use this button to adjust picture's brightness, contrast and saturation. |
|  | Utilizzare il pulsante a fianco di questa icona per attivare l'apertura del secondo relè della pulsantiera AgoràIP, utilizzabile per serrature o per l'apertura di cancelli. | Use this button to open the second relay of AgoràIP door station, suitable for additional door lock release or for gate opening. |





Durante la conversazione queste icone scompariranno automaticamente dallo schermo dopo alcuni secondi, sfiorare un qualunque pulsante per visualizzarle nuovamente.

Si raccomanda di evitare di utilizzare i pulsanti soft touch tenendo il monitor in mano. Questo può causare malfunzionamenti nel comportamento dei pulsanti. Si suggerisce di utilizzare il prodotto solo se installato a muro tramite l'apposita staffa o utilizzando l'adattatore da tavolo.

2.3 MENU PRINCIPALE

Quando la chiamata non è attiva, sfiorare uno qualunque dei pulsanti soft touch (tranne  o ) per visualizzare il menù GUI per la configurazione.

La pagina principale del menù contiene alcune icone che esplicitano la funzione di ciascun pulsante laterale. Utilizzare questi pulsanti per selezionare l'opzione desiderata e la freccia indietro per tornare ad un'eventuale livello superiore. Nel caso siano disponibili più voci per un'opzione è possibile utilizzare sia i pulsanti frecce SU/GIU che la WHEEL centrale per scorrerle velocemente.



-  **INTERCOMUNICANTE:** questa opzione consente di accedere alla schermata per l'attivazione di chiamate intercomunicanti verso altri monitor o altri dispositivi SIP collegati alla rete. I dispositivi elencati qui devono essere configurati attraverso la pagina web nella sezione "RUBRICA" (sezione 2.4.5) ed identificati con **TIPO DISPOSITIVO:** INTERCOM.
-  **TELECAMERE:** consente di attivare la funzione di autoaccensione verso pulsantiera AgoràIP o il collegamento verso dispositivi quali telecamere IP/DVR/NVR a scopo di video sorveglianza oppure verso dispositivi generici quali pulsantiere IP di terze parti. La comunicazione verso pulsantiera AgoràIP può avvenire sia che siano configurate in modalità SIP che P2P. Anche in questo caso è necessario utilizzare la pagina web nella sezione "RUBRICA" per configurare il collegamento ai vari dispositivi. Fare riferimento alla sezione 2.4.4 per maggiori dettagli circa la compilazione degli altri parametri richiesti dalla pagina web "RUBRICA".
-  **MODALITA' SILENZIOSA:** abilita o disabilita la suoneria di chiamata, il monitor potrà comunque ricevere chiamate. Se la





During conversation these icons will disappear from the screen after few seconds automatically, touch any button to display them again.

Avoid to use the soft touch buttons keeping the monitor by hands. This can create malfunction on soft touch buttons behaviour. It is suggested to fix the device by its metal wall bracket, table adaptor or leave it on the table horizontally.





2.3 MAIN MENU

When the call is not active, touch any button (but  and ) to display the user's GUI menu.





The home page of the main menu has some icons describing the function of each side button. Use these side buttons to select the desired option and the back arrow to come back to the previous page. In case many options are available, it is possible to use the UP/DOWN arrows or the central WHEEL to scroll the options quickly.

-  **INTERCOM:** it allows to make an intercom call to another monitor or to a SIP phone connected to the network. The devices to be listed here must be configured via web interface on "ADDRESS BOOK" page (see 2.4.5 section) and identified with **DEVICE TYPE:** INTERCOM.
-  **CAMERAS:** it allows to make a call to AgoràIP door station (Monitor function) or to make the connection to CCTV devices such as IP cameras / DVR / NVR for video surveillance purpose. It is possible to call AgoràIP door stations even set in P2P mode or in SIP mode. Also in this case use the "ADDRESS BOOK" page of the web interface to set the link to the devices available on the network. Please refer to section 2.4.4 for more details about the parameters required by "ADDRESS BOOK" web page.
-  **DO NOT DISTURB:** enable or disable playing the call melody, but the monitor will still be able to receive a call. If the "Do not disturb" function is enabled, the

funzione "Modalità silenziosa" è attiva il pulsante  lampeggerà all'uscita dal menù come promemoria per l'utente.

-  **CHIAMATE:** questa opzione consente la visualizzazione della lista delle chiamate Ricevute (freccia verde) / Perse (freccia rossa) / Effettuate (freccia blu). Se la funzione "Scatto" era stata precedentemente abilitata, sarà possibile visualizzare le eventuali immagini salvate in corrispondenza delle chiamate, insieme alle relative date ed ore.
-  **IMPOSTAZIONI:** questa opzione contiene un sotto menù per la configurazione di varie funzioni e per la personalizzazione dell'utente:
 - **MODALITA' SCATTO:** questa opzione permette di selezionare la modalità di salvataggio delle immagini. Attraverso la modalità **AUTO** il monitor provvederà a salvare automaticamente un'immagine dal posto esterno dopo 3 secondi dalla ricezione della chiamata. Nella modalità **MANUALE** l'utente può salvare a propria discrezione un'immagine toccando l'icona corrispondente che appare durante la chiamata.
 - **MODALITA' FUNZIONE UFFICIO:** abilita o disabilita la funzione che permette l'apertura automatica della serratura collegata al relè 1 della pulsantiera AgoràIP senza necessità di rispondere alla chiamata. All'arrivo della chiamata un messaggio avviserà che la funzione è attiva, dopo 5 secondi verrà aperta la serratura e dopo ulteriori 5 secondi verrà chiusa la chiamata automaticamente. Quando la "Funzione Ufficio" è abilitata, il pulsante  lampeggerà all'uscita del menù come promemoria per l'utente.
 - **MODALITA' TVCC:** consente di abilitare la funzione di sorveglianza di una pulsantiera AgoràIP o un dispositivo di sorveglianza configurato nella sezione **TELECAMERE**, visualizzando in modo continuo il segnale video proveniente da essa durante lo stand-by del monitor.
 - **MODALITA' USCITA AUSILIARIA:** abilita o disabilita l'uscita General Purpose che è configurata per essere connessa a suonerie supplementari.
 - **LINGUA:** consente la selezione della lingua del menù tra Italiano, Inglese, Tedesco, Spagnolo, Polacco, Ceco.
 - **SFONDI:** selezionare questa opzione per accedere alla selezione dello sfondo del menù tra quelli disponibili.
 - **SUONERIA DI CHIAMATA:** consente la scelta della suoneria per le chiamate ricevute dalla pulsantiera AgoràIP.
 - **SUONERIA INTERCOMUNICANTE:** consente la scelta della suoneria da associare alle chiamate intercomunicanti.
 - **SUONERIA CAMPANELLO:** consente la selezione della suoneria per la funzione chiamata di piano.
 - **VOLUME SUONERIA:** utilizzare questa funzione per regolare il livello di volume delle suonerie di chiamata e chiamata di piano. Per una qualità audio ottimale si suggerisce di non superare il livello 50%.
 - **VOLUME TONI DI SISTEMA:** consente la regolazione del volume dei toni di sistema.
 - **INFORMAZIONI:** mostra l'indirizzo IP del monitor, gli eventuali dettagli dell'account SIP, il nome del dispositivo ed il numero di serie.
-  **ESCI:** esce dal menù principale e spegne lo schermo LCD. In caso di inattività lo schermo si spegne automaticamente dopo 30 secondi.

button  blinks after exiting the GUI menu as user's reminder.

-  **CALLS:** this option allows to check the list of Received (green arrow) / Missed (red arrow) / Outgoing (blue arrow) calls. If the picture memory function has been enabled before, it will be possible to display the captured picture together with the other call details (date / time).
-  **SETTINGS:** this option has a lot of sub menu's to allow the setting of various functions according to customer's requests:
 - **PICTURE MEMORY MODE:** this option allows to select the way of saving visitor's picture. In **AUTO** mode the monitor will save automatically a picture of the visitor after 3 seconds from the call. In **MANUAL** mode the user can save a picture manually by touching the related soft button on the panel during the call.
 - **OFFICE FUNCTION MODE:** it allows to enable or disable the function which releases automatically the door lock connected to relay 1 of AgoràIP door station, without answering the call. In case of an incoming call a message will remind that the function is enabled, after 5 seconds the lock will be released and after further 5 seconds the call will be closed automatically. When the "Office function" is enabled the button  will blink after exiting the GUI menu as user's reminder.
 - **CCTV MODE:** it allows to enable the surveillance function to monitor video signal coming from an AgoràIP door station or from a CCTV device set in **CAMERAS** section displaying the video signal coming from it during monitor's stand-by.
 - **OUTPUT MODE:** it allows to enable or disable the General Purpose output which is configured to be connected to external ringers only.
 - **LANGUAGE:** it allows to choose the user's menu language between English, Italian, Spanish, Dutch, Polish and Czech.
 - **BACKGROUND:** select this option to choose a different picture as user menu's background.
 - **CALL TONE:** it allows to select the melody for incoming calls from the AgoràIP door station.
 - **DOORBELL TONE:** it allows to select the melody for doorbell floor button.
 - **INTERCOM TONE:** it allows to select the melody for intercommunication incoming calls.
 - **TOPE LEVEL:** it allows to set the volume of the "Call tone" and "Doorbell tone". It is suggested to set a level lower or equal to 50% for optimal audio quality.
 - **SYSTEM SOUND LEVEL:** it allows to set the volume of the system's feedback tones.
 - **INFO:** it shows the monitor's IP address the SIP account details, the device name and the serial number.
-  **EXIT:** exits from the main menu and shuts down the LCD display. In case of any button is touched the GUI menu will disappear automatically after 30 sec.

2.4 CONFIGURAZIONE WEB

E' possibile accedere agli altri parametri di configurazione del monitor attraverso il browser web ed i seguenti dettagli:

http://192.168.1.230
Nome utente: **admin**
Password: **1234**



- Utilizzare i pulsanti nella parte bassa della pagina di accesso per selezionare la lingua di visualizzazione.
- La pagina web di configurazione può essere visualizzata attraverso PC, tablet o dispositivi Smart Phone. La pagina verrà automaticamente adattata in funzione del dispositivo utilizzato. Le schermate riportate in questo manuale fanno riferimento alla configurazione attraverso PC.
- Posizionando il mouse sopra i nomi dei campi da configurare apparirà una breve guida in linea con suggerimenti per la configurazione.

2.4.1 RETE

I campi della pagina "Rete" consentono la configurazione dei parametri per connettere il monitor alla propria LAN. Questi campi possono essere modificati solo se i DIP SWITCH 1, 2 e 3 sono in posizione OFF.

2.4 WEB CONFIGURATION

It is possible to access other monitor's configuration details via web browser by the following login:

http://192.168.1.230
User name: **admin**
Password: **1234**



- Use the buttons on the bottom part of the page to select the page's language.
- The internal web page can be displayed via browser using PC, tablet or Smart phone devices. The page will be resized automatically according to the device used. The pictures showed in this manual are related to the configuration through PC.
- Moving the mouse over the name of the fields it will show a brief guide with some tips to help configuring the related option.

2.4.1 NETWORK

The fields on "Network setting" page allow to set the network configuration to connect the monitor to LAN network. These fields can be edited only if DIP SWITCH 1, 2 and 3 are all in OFF position.

The screenshot shows a web browser window with the URL 192.168.1.227/index.php?page=network. The page title is 'Configurazione di rete'. The form contains the following fields and values:

| Field Name | Value |
|----------------|----------------|
| Nome monitor | zh1000ipw-xxxx |
| Abilita DHCP | STATIC |
| Indirizzo IP | 192.168.1.230 |
| Netmask | 255.255.255.0 |
| Gateway | 192.168.1.1 |
| DNS primario | 192.168.1.1 |
| DNS secondario | |

Below the form, the network status is displayed as 'Stato della rete: RX 1.7 GiB - TX 121.3 MiB'. At the bottom of the form are two buttons: 'Default' and 'Salva'.

Compilare i campi in funzione della configurazione della propria rete LAN come segue:

- ✓ **NOME MONITOR:** introdurre in questo campo un nome alfanumerico che consenta di identificare facilmente il monitor all'interno della rete. Il valore predefinito per questo campo è pari a "ZH1000IPnumero_di_serie". Questo nome viene visualizzato anche nel menù IMPOSTAZIONI → INFORMAZIONI.
- ✓ **ABILITA DHCP:** spuntare questa casella per abilitare la funzione DHCP per l'assegnazione automatica dell'indirizzo IP. Una volta che la funzione DHCP è abilitata, i campi successivi (IP address, Gateway,...) verranno oscurati. Il monitor mostra l'indirizzo IP attuale nella sezione del menù IMPOSTAZIONI → INFORMAZIONI.

Fill in the fields according to own LAN network as follows:

- ✓ **MONITOR NAME:** input on this field an alphanumeric name which allow to easily identify the monitor within the network. The default setting for this option is "ZH1000IPserialnumber". This name is shown also on menu SETTINGS → INFO.
- ✓ **ENABLE DHCP:** check this box to enable DHCP function for automatic IP address assignment. Once the function DHCP is enabled, it is not possible to change the below fields (IP address, Gateway,...). The monitor shows the actual IP address on menu SETTINGS → INFO.
- ✓ **IP ADDRESS:** use this field to set here the monitor's IP address.
- ✓ **NETMASK:** use this field to set the monitor's Subnet Mask

- ✓ **INDIRIZZO IP:** inserire qui l'indirizzo IP da assegnare al monitor.
- ✓ **NETMASK:** utilizzare questo campo per impostare la Subnet Mask (solitamente 255.255.255.0)
- ✓ **GATEWAY:** utilizzare questo campo per il Gateway di rete.
- ✓ **PREFERRED DNS:** specificare qui l'indirizzo del DNS primario, in funzione del proprio Internet Service Provider.
- ✓ **ALTERNATE DNS:** utilizzare questo campo per specificare l'indirizzo di un DNS alternativo.

Fare click sul pulsante "Salva" ed attendere che il monitor riavvii il servizio di rete prima di riconnettersi con il nuovo indirizzo.



1) Se il DIP SWITCH 1 o il DIP SWITCH 2 sono in posizione **ON** la configurazione di rete del monitor è fissa:

DIP1 ON → IP: 192.168.1.230

DIP 2 ON → IP: 192.168.1.231

Gli altri parametri sono configurati sui valori standard:

Gateway: 192.168.1.1

Subnet Mask: 255.255.255.0

DNS: 192.168.1.1

La pagina web di configurazione "Rete" mostrerà un messaggio di avvertimento e non consentirà di modificare questi parametri. Per configurare questi parametri liberamente portare i DIP SWITCH 1 e 2 in posizione **OFF** ed aggiornare la pagina.

2) Se il DIP SWITCH1 ed il DIP SWITCH2 sono entrambi in posizione **ON** il monitor è configurato in modalità DHCP. Per conoscere l'indirizzo IP attuale accedere al menù → IMPOSTAZIONI → INFORMAZIONI, o utilizzare il link "http://MonitorName.local/" (in sistemi Windows richiede il servizio "bonjour" installato o il servizio "Avahi" in sistemi Linux), dove *MonitorName* è il nome completo del monitor configurato nel primo campo di questa pagina.

3) Solitamente i campi "**Gateway**", "**Net mask**", "**DNS primario**" e "**DNS secondario**", possono essere configurati utilizzando gli stessi valori presenti in altri dispositivi installati nella stessa rete. In caso di dubbio contattare il proprio amministratore di rete.

2.4.2 SIP

(usually 255.255.255.0)

- ✓ **GATEWAY:** use this field for network Gateway IP address.
- ✓ **PREFERRED DNS:** use this field for Primary DNS, according to the Internet Service Provider.
- ✓ **ALTERNATE DNS:** use this field for Secondary DNS, according to ISP.

Click on "Save" button and wait until monitor restart the network service before connecting by the new IP address.



1) If DIP SWITCH 1 or DIP SWITCH 2 is in **ON** position the monitor's network configuration is fixed:

DIP1 ON → IP: 192.168.1.230

DIP 2 ON → IP: 192.168.1.231

The other parameters are set to general values:

Gateway: 192.168.1.1

Subnet Mask: 255.255.255.0

DNS: 192.168.1.1

The Network setting web page will show a warning message and does not allow to change the parameters. To set Network parameters freely set DIP SWITCH 1 and 2 to **OFF** and reload the page.

2) If the DIP SWITCH1 and the DIP SWITCH2 are both in **ON** position the monitor will be set in DHCP mode. To know the actual IP address go to GUI menu → SETTINGS → INFO, or use the link "http://MonitorName.local/" (it requires "bonjour" service installed in Windows systems or "Avahi" in Linux systems), where *MonitorName* is the name set in the first field of this page.

3) Usually the fields "**Default Gateway**", "**Network mask**", "**Primary DNS**" and "**Secondary DNS**", can be set as same values used on the devices of the network. In case of doubt please contact the network administrator.

2.4.2 SIP

Il monitor ZHeroIP può essere chiamato da pulsantiere AgoràIP configurate sia in modalità P2P che in modalità SIP server. La modalità SIP server consente l'installazione del monitor in sistemi

The ZHeroIP monitor can be called by AgoràIP door station either in P2P mode or in SIP server mode. The SIP server mode allows the installation of the monitor in VoIP systems

VoIP dove sia presente un centralino compatibile SIP. Nella modalità SIP il monitor deve registrarsi nel server SIP con un proprio numero di interno e la relativa password (parametri di account). Utilizzare i campi di questa finestra per configurare i dati di account SIP:

- ✓ **DOMINIO SERVER:** indirizzo IP o nome del server SIP utilizzato per la registrazione del proprio account.
- ✓ **NOME UTENTE:** nome dell'account registrato sul server SIP.
- ✓ **PASSWORD:** password relativa all'account utente.
- ✓ **EXPIRES (sec.):** tempo di aggiornamento della registrazione SIP.
- ✓ **PORTA:** numero della porta utilizzata dal proprio server SIP (se lasciato vuoto verrà utilizzata la porta 5060).

Facendo click sul pulsante "SALVA" la pagina mostrerà l'avanzamento del processo di registrazione ed il box in basso mostrerà i messaggi relativi alla registrazione. La comparsa di un messaggio "OK" con sfondo verde è conferma dell'avvenuta registrazione, anche in presenza di altri messaggi a sfondo giallo. Aggiornando la pagina si visualizzerà lo stato dell'ultima registrazione. Dopo il salvataggio dei dettagli SIP il logo "FARFISA" sulla superficie frontale del monitor lampeggerà ad evidenziare ogni volta che il processo di registrazione è stato effettuato correttamente.

2.4.3 VARIE

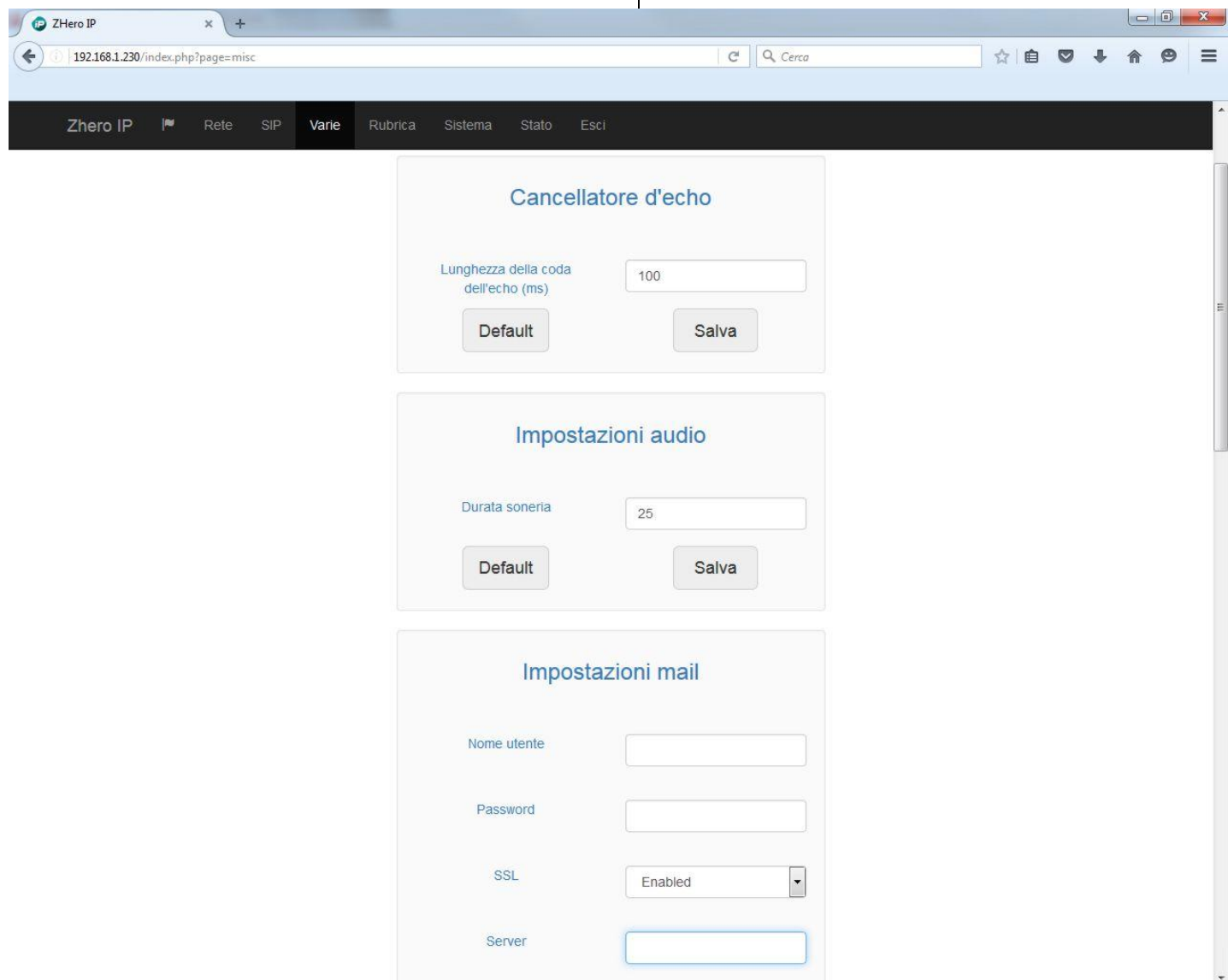

Attraverso la pagina "Varie" è possibile configurare altri parametri che sono relativi al funzionamento generale del monitor e dell'impianto.

- ✓ **CANCELLATORE D'ECO:** il parametro indica la durata in ms

where a SIP compatible PBX is installed. In case of SIP server mode the monitor must register on the SIP server with its own extension number and password (account parameters). Use the fields of this page to set the monitor's SIP account parameters:

- ✓ **DOMAIN SERVER:** IP address or SIP server name used for account registration.
- ✓ **USERNAME:** registered account name on the SIP server.
- ✓ **PASSWORD:** SIP account's password.
- ✓ **SIP EXPIRES:** time to refresh the SIP registration.
- ✓ **PORT:** port number used by the SIP server (if empty, 5060 will be used).

Clicking on "SAVE" button the page will show the registration progress and the box on the bottom shows the related messages. The "OK" message on green background is a confirmation of a successful registration, even in case of other messages on yellow background. Refreshing the page will show the result of the last registration. After SIP details are saved "FARFISA" logo on the monitor's surface will blink to show every registration process is correctly done.

2.4.3 MISCELLANEOUS

On Miscellaneous page it is possible to set other parameters which are related to the general monitor working mode and system operation.

- ✓ **ECO CANCELER:** the **TAIL LENGTH** parameter depends

della coda dell'eco che dipende dall'ambiente in cui è installato il monitor. Aumentando questo valore l'effetto del cancellatore di eco sarà più forte ma con un tempo di intervento più lungo, viceversa diminuendo questo valore.

- ✓ Il parametro "**DURATA SUONERIA**" permette di configurare la durata dell'esecuzione della suoneria di chiamata.
- ✓ **MAIL SETTINGS:** il monitor consente l'invio automatico di messaggi e-mail ogni volta che viene ricevuta una chiamata dalla pulsantiera. Il messaggio conterrà un testo predefinito ed un fotogramma allegato riportante la data e l'ora della chiamata ricevuta. Questa funzione è attiva solo se la funzione MODALITA' SCATTO è configurata su AUTOMATICA. Completare i campi *Nome utente*, *Password*, *SSL*, *Server* e *Porta* utilizzando i dati relativi ad un account appositamente creato o uno esistente dal quale si desidera ricevere i messaggi e-mail. Utilizzare il campo *Destinatario* per specificare l'indirizzo a cui si desidera che il monitor invii i messaggi di notifica. Fare click su "Salva" per salvare i parametri ed eventualmente fare click su "Invia" per inviare un messaggio di test.
- ✓ **DDNS CLIENT:** abilitando la funzione DDNS sarà possibile associare al proprio impianto un nome di dominio registrato su uno dei siti supportati. Questa funzione va utilizzata solamente nel caso in cui si desideri connettere al proprio sistema da remoto (ad esempio attraverso Smart Phone) e la propria rete sia dotata di accesso con indirizzo IP dinamico.
- ✓ **SERVER DI RIFERIMENTO DELL'ORA:** questa sezione è relativa alla funzione di sincronizzazione automatica dell'orologio interno. Il monitor può sincronizzare il suo orologio interno solo se la configurazione di rete è completa (indirizzo IP, Gateway, DNS,...). Configurare uno specifico server NTP e la corretta zona di fuso orario. Si raccomanda di sincronizzare l'orologio interno soprattutto se è richiesta la funzione di salvataggio delle immagini su chiamata.
- ✓ **USCITA GP:** l'uscita GP (disponibile sul connettore posteriore) viene attivata durante la chiamata, quindi può essere utilizzata per il rilancio della suoneria.
- ✓ **OPENDOOR DTMF CODES:** questi due campi consentono di specificare i codici DTMF per l'apertura dei due relè a bordo delle pulsantiere Agorà.

2.4.4 RUBRICA

La rubrica del monitor consente di configurare tutti i dispositivi al cui il monitor può connettersi. Attraverso il monitor ZHeroIP è possibile attivare un collegamento verso altri monitor o telefoni SIP, anche se installati in siti remoti (sezione "**Intercomunicante**" del menù GUI). In alternativa, è possibile effettuare l'autoaccensione verso pulsantiera AgoràIP, l'accensione di controllo verso telecamere IP/DVR/NVR a scopo di video sorveglianza o verso pulsantiera IP di terze parti. Anche questi ultimi dispositivi devono essere configurati nella sezione "**Rubrica**" ma verranno elencati nella sezione "**Telecamere**" del menù GUI, per consentire all'utente di attivare l'accensione di controllo.

La figura seguente mostra la rubrica del monitor ZheroIP in cui sono stati configurati alcuni dispositivi.

on the acoustic environment where the monitor is installed. Increasing this value it will make canceller effect more strong but the echo will be removed a little bit later, vice versa decreasing this value.

- ✓ The parameter "**RINGTONE TIMING**" allows to set the duration of playing the call melody.
- ✓ **MAIL SETTING:** this monitor allows to automatically send e-mail messages each time an incoming call is received from the door station. The message will be composed by a pre-defined text and a captured picture with call's date and time will be attached. This function is available only if the PICTURE MEMORY MODE is set to AUTOMATIC. Fill in all the required fields *Username*, *Password*, *SSL*, *Server* and *Port* according to the e-mail account setting. The account can be a specifically created for this function or an existing one. Use the *Recipient* field for the address to send the notification messages. Click on "Save" button and eventually on "Send" button to send a test message.
- ✓ **DDNS CLIENT:** enabling this function it will make possible to assign to the system a domain name registered on one of the supported services. This function can be used only in the case it is required to remotely connect the system (i.e. by a Smart Phone) and the network has access via dynamic IP address.
- ✓ **TIME SERVER:** this section allows to set monitor's internal clock synchronization. The monitor can synchronize the internal clock only if its Network configuration is complete (IP address, Gateway, DNS,...). Set a specific NTP server address and the right Time Zone for correct internal clock working. It is recommended to synchronize the clock mainly if Picture Memory function is required.
- ✓ **GP OUTPUT:** the GP output (available on rear connector) is activated during call, then it can be used for supplementary bell.
- ✓ **OPENDOOR DTMF CODES:** these two fields allow to specify the DTMF codes for activation the two relays of AgoràIP and release the door lock or open a gate.

2.4.4 ADDRESS BOOK

The address book section allow to set all the devices that the monitor can connect. By ZHeroIP monitor the user can connect to other monitors or SIP phones, even if they are installed in remote sites (section "**Intercom**" of the GUI menu). Otherwise, it is possible to activate the connection to AgoràIP door stations, to make a connection to IP cameras/DVR/NVR for video surveillance purposes or third party door stations. Even these devices must be configured on "**Address Book**" section and they will be listed on "**Cameras**" window of the menu GUI, to allow the user their activation.

The following picture shows the address book of a ZheroIP monitor in which different devices are already configured.

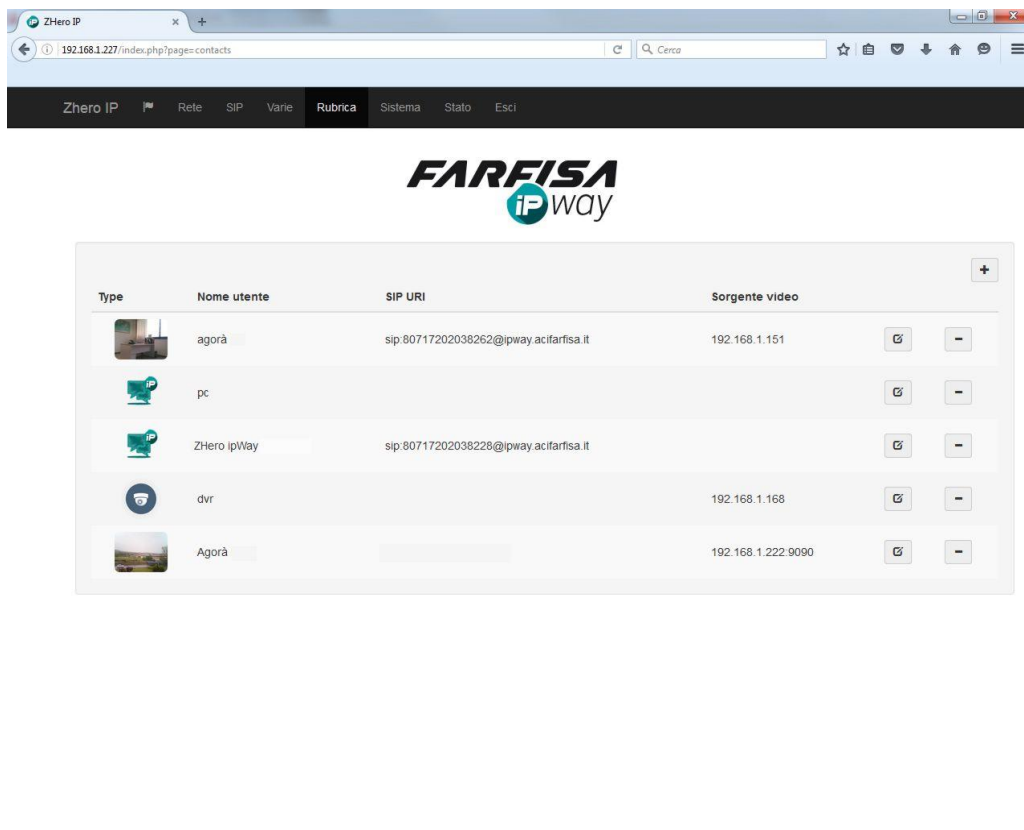

Per aggiungere un nuovo dispositivo alla Rubrica fare click sul pulsante "+" in alto a destra, verrà visualizzata una nuova finestra con l'elenco di tutti i campi da compilare.

To add a new device on the Address Book click on the button "+" on the top right, a new window will be displayed including all the required fields.

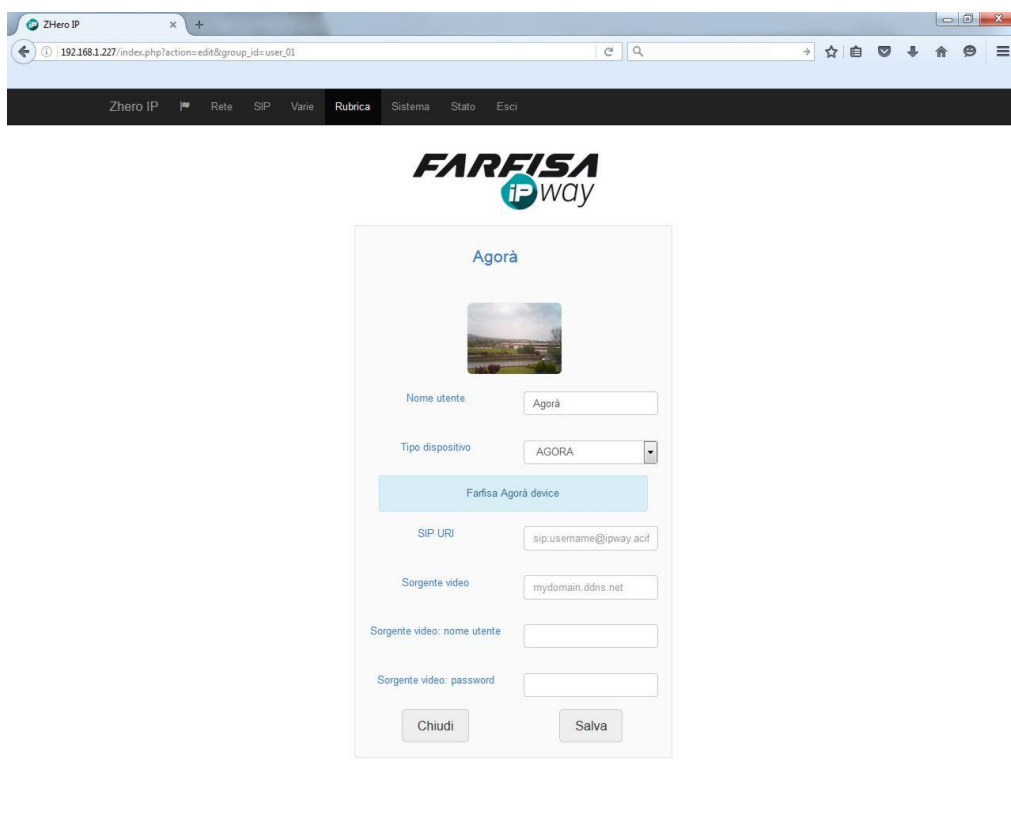

- ✓ Compilare il campo "**Nome utente**" con un nome alfanumerico che permetta di identificare facilmente il posto esterno o il monitor da chiamare.
- ✓ Tramite la casella "**TIPO DISPOSITIVO**" selezionare il tipo di dispositivo a cui connettersi, è possibile scegliere tra:
 - INTERCOM nel caso di monitor ZHeroIP / telefoni SIP
 - AGORA nel caso di pulsantiere AgoràIP
 - CAMERA nel caso di telecamere IP / DVR o NVR con

- ✓ Fill in the field "**User name**" with an alphanumeric name which allows to easily identify the door station or the monitor to call.
- ✓ By the "**DEVICE TYPE**" selection box option it is possible to select the device kind to connect amongst:
 - INTERCOM in case of ZHeroIP monitor / SIP phones
 - AGORA in case of an AgoràIP door station
 - CAMERA in case of IP cameras / DVR / NVR with

stream RTSP

- o GENERIC per un dispositivo SIP generico che permetta l'invio di video in formato MJPEG via HTTP o MJPEG/H.263/H.264 via RSTP.

La sezione seguente della pagina verrà modificata conseguentemente visualizzando solo i campi richiesti da compilare per il dispositivo selezionato.

- ✓ Il parametro "**SIP URI**" non può essere vuoto e deve essere specificato in funzione della configurazione del dispositivo nella seguente forma:

- ZHeroIP (INTERCOM - modalità P2P) o telefono SIP:

"sip:IndirizzoIPdelDispositivo"

- ZHeroIP (INTERCOM - modalità SIP) o telefono SIP:

"sip:SIPnomeUtente@indirizzodelServerSIP"

- AgoràIP o dispositivo GENERIC (modalità P2P):

"sip:IndirizzoIPdellaPulsantiera"

- AgoràIP o dispositivo GENERIC (modalità SIP):

"sip:SIPnomeUtente@IndirizzoServerSIP"

- ✓ "**SORGENTE VIDEO**": indirizzo IP del dispositivo da cui prelevare il segnale video, inclusa l'eventuale porta se differente dalla 80. Questo parametro è necessario per la visualizzazione del video in anteprima all'arrivo della chiamata da una pulsantiera AgoràIP o da un dispositivo di tipo GENERIC (in questo caso selezionare poi il tipo di sorgente video HTTP o RTSP). Lasciando vuoto questo campo il monitor visualizzerà il segnale video proveniente dalla pulsantiera solo dopo aver risposto alla chiamata.



1) Dopo aver effettuato il click sul pulsante "**SALVA**" nella rubrica verrà visualizzato un fotogramma catturato dalla pulsantiera.

2) Nel caso di collegamento a prodotti di video sorveglianza il formato dell'indirizzo "**SORGENTE VIDEO**" dipende dal dispositivo utilizzato: ad esempio è possibile che venga richiesto di specificare anche altri parametri nella forma 192.168.1.100:82/01/0. Inoltre è possibile che il dispositivo richieda di specificare i dati di accesso (nome utente e password) per ragioni di sicurezza. Fare riferimento alla documentazione del prodotto per maggiori dettagli.

- ✓ I dispositivi registrati in questa pagina verranno elencati nel menù GUI del monitor (gli altri monitor nella sezione "INTERCOMUNICANTE" mentre le pulsantiere ed i dispositivi di videosorveglianza nella sezione "AUTOACCENSIONE").
- ✓ Fare click sul pulsante  per modificare un dispositivo precedentemente aggiunto.
- ✓ Fare click sul pulsante "-" per cancellare un dispositivo precedentemente memorizzato nella Rubrica.

RTSP stream

- o GENERIC for SIP devices which allows to send MJPEG video via HTTP or MJPEG/H.263/H.264 via RSTP stream.

The following section of the page will change automatically according to the fields to be filled by the selected device.

- ✓ The "**SIP URI**" cannot be empty and it must be written according to the device's configuration with this syntax:

- ZHeroIP (INTERCOM - P2P mode) or SIP phone:

"sip:IPAddressOfDevice"

- ZHeroIP (INTERCOM - SIP mode) or SIP phone:

"sip:SIPuserName@SIPServerAddress"

- AgoràIP or GENERIC device (in P2P mode):

"sip:IPAddressOfDoorStation"

- AgoràIP or GENERIC device (in SIP mode):

"sip:SIPuserName@SIPServerAddress"

- ✓ "**VIDEO SOURCE**": IP address of the device generating the video signal, including the port if different by 80. This parameter is required to enable the video preview display during call from AgoràIP door station or from GENERIC type device (in this case it is also required to select the type of the video source, HTTP or RTSP). Leaving blank this field, the monitor will display the video signal coming from the door station only after answering the call.



1) After clicking on "**SAVE**" button the Address book will show a picture captured from the door station's camera.

2) In case of CCTV products the format of "**VIDEO SOURCE**" address depends on the type of the device used: for example it is possible that the device requires to specify also other parameters in the form 192.168.1.100:82/01/0. Moreover it can be required to specify also the device's login details (user name and password) for security reasons. Please refer to the device's documentation for more details.

- ✓ The devices saved in this page will be listed on monitor's GUI menu (other monitors into "INTERCOM" section, while the door stations and CCTV items will be listed into "CAMERAS" section).
- ✓ Click on  button to edit a previously configured device.
- ✓ Click on "-" button to erase a previously recorded device from the Address Book.

2.4.5 SISTEMA

La pagina "Sistema" contiene alcune opzioni circa la configurazione del monitor.

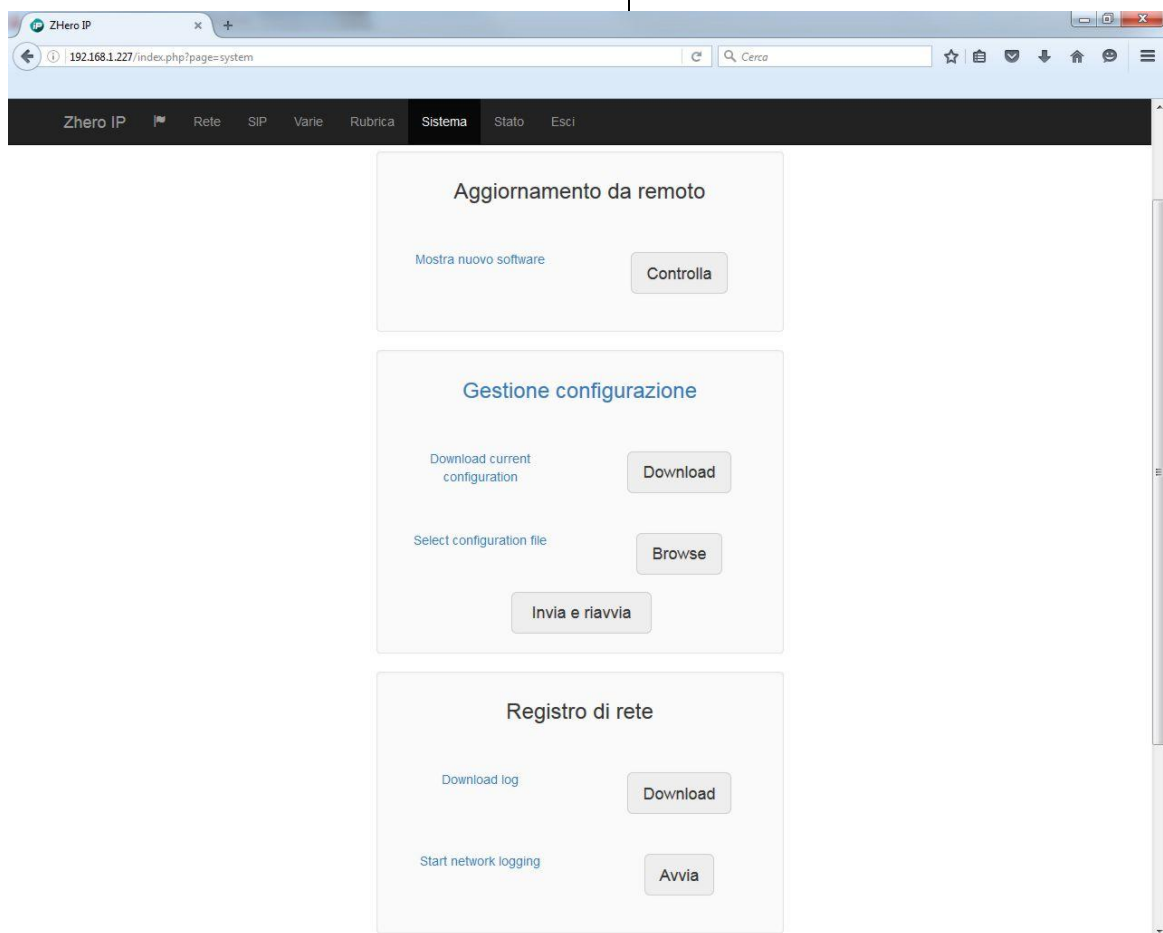

- ✓ La funzione "**AGGIORNAMENTO DA REMOTO**" consente di verificare automaticamente se sono disponibili nuove versioni software per il monitor stesso così che anche l'utente finale può effettuare l'aggiornamento. Facendo click sul pulsante "**CONTROLLA**" il monitor si conatterà automaticamente al server FARFISA per verificare se siano disponibili nuovi pacchetti. Se sono disponibili nuovi pacchetti, verranno elencati nel box sotto. Fare click sul pulsante "**AVVIA**" che comparirà per iniziarne il download ed avviare la procedura di aggiornamento automatica. Altrimenti il monitor mostrerà messaggio "Il sistema è aggiornato".



Questa funzione richiede che la configurazione del monitor sia completa e corretta (indirizzo IP, Gateway, DNS,...).

La funzione di aggiornamento non causerà la perdita della configurazione del monitor.

- ✓ **GESTIONE CONFIGURAZIONE:** utilizzare il pulsante "**SCARICA**" di questa sezione per salvare la configurazione del monitor (inclusi i contatti della Rubrica) in un file. Fare click sul pulsante "**INVIA & RIAVVIA**" per ricaricare nel monitor una configurazione precedentemente salvata.
- ✓ **LOG:** fare click su "Avvia" per iniziare la cattura dei pacchetti di rete a scopo diagnostico sino al successivo riavvio o alla pressione del pulsante "Ferma". Successivamente fare click su "Download" per salvare il file sul proprio computer a scopo diagnostico.
- ✓ **CAMBIA PASSWORD:** utilizzare questa sezione per cambiare la password per l'accesso alla configurazione web. I dati di accesso predefiniti sono:

Nome utente: **admin**
Password: **1234**

2.4.5 SYSTEM

"System" page contains some options about monitor configuration.

- ✓ "**UPGRADING FROM REMOTE**": Anytime a new software version will be available, even the final user can update the monitor. Clicking on "**CHECK**" button the monitor will automatically connect to FARFISA software repository and check if any new package is available. If there are packages which can be updated, they will be listed on the box below. When the "**START**" button appears, click on it to begin the packages download and then the update process. Otherwise the monitor will show the message "The system is updated".



This function requires that monitor network configuration (IP address, Gateway, DNS,...) is correct.

Update process will not erase monitor configuration.

- ✓ **CONFIGURATION:** use "**DOWNLOAD**" button of this section to save the monitor whole configuration (including contacts of Address Book) on a file. Click on "**UPLOAD & RESTART**" button to load a previously configuration file into the monitor.
- ✓ **LOG:** click on "Start" button to begin capturing the network packets for diagnostic purposes till the next reboot or "Stop" button pressed. Then click on "Download" button to save a log file which can be useful for service and diagnostic purposes.
- ✓ **CHANGE PASSWORD:** use this section to change the system web password. The default login information are the following:

Username: **admin**
Password: **1234**

**CERTIFICATO DI GARANZIA
(condizioni valide solo per il Territorio Italiano)**

La garanzia ha durata di **24** mesi dalla data di acquisto, accertata o accertabile, e viene esercitata dalla Ditta rivenditrice e, tramite questa, dai Centri di Assistenza Tecnica Autorizzati FARFISA.

La garanzia deve essere esercitata, pena la decadenza, entro **otto** giorni dalla scoperta del difetto.

LA GARANZIA NON E' VALID SE NON DATATA E VIDIMATA CON TIMBRO E FIRMA DEL RIVENDITORE ALL'ATTO DELL'ACQUISTO. CERTIFICATO UNICO ED INSOSTITUIBILE.

MATRICOLA
SERIAL NUMBER

[Empty box for Matricola / Serial Number]

TIMBRO E FIRMA DEL RIVENDITORE
DEALER'S NAME AND ADDRESS

[Empty box for Dealer's Name and Address]

La ACI Srl Farfisa Intercoms si riserva il diritto di modificare in qualsiasi momento i prodotti qui illustrati.
ACI Srl Farfisa Intercoms reserves the right to modify the products here illustrated at any time.

ACI srl Farfisa Intercoms
Via E. Vanoni, 3 • 60027 Osimo (AN) • Italy
Tel: +39 071 7202038 (r.a.) • Fax: +39 071 7202037 • info@acifarfisa.it • www.acifarfisa.it

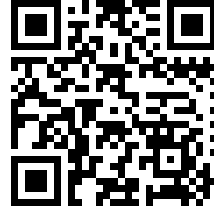

DATA ACQUISTO
DATE OF PURCHASE

[Empty box for Date of Purchase]

[Empty box for Date of Purchase]

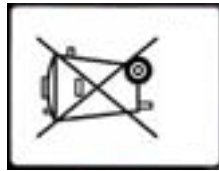

Smaltire il dispositivo secondo quanto prescritto dalle norme per la tutela dell'ambiente
Dispose of the device according to local rules for environment protection



M527053900