

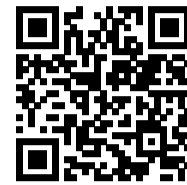

DUO System



iOS



Android

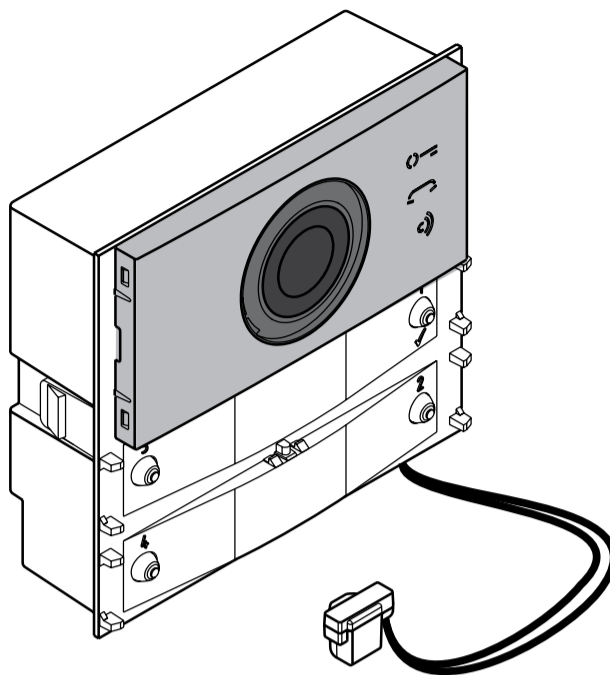
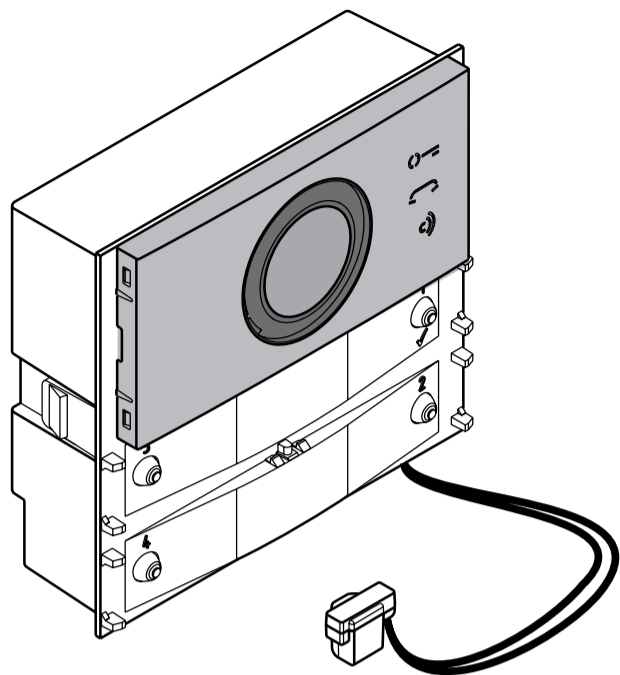

IT Modulo Audio e Audio-Video serie ALBA per sistema digitale DUO

I Moduli Audio (CA2124AB) e Audio-Video (CV2124AB) per pulsantiere ALBA, possono essere utilizzati in impianti DUO FARFISA.

I moduli sono dotati di:

- telecamera con illuminazione a LED bianchi (CV2124AB);
- configurazione automatica dei pulsanti di chiamata;
- possibilità di gestire 200 chiamate, in configurazione tradizionale e fino a 19800 chiamate in configurazione DUO a Range Esteso;
- SW predisposto per la gestione di modulatori video esterni (PDX1);
- serratura elettrica collegata direttamente ai morsetti S+ ed S-. Pulsante locale di apertura serratura collegato ai morsetti PB e GN;
- morsetto PB configurabile come ingresso per sensore di porta aperta;
- 2 pulsanti di chiamata in configurazione a fila singola o 4 a fila doppia;
- possibilità di effettuare le programmazioni del modulo tramite i 4 pulsanti di chiamata;
- 3 simboli frontali illuminati per segnalare lo stato del sistema (occupato-chiamata-risposta-apertura serratura);
- relè ausiliario (contatti C ed NA);
- connettore per il collegamento ai moduli successivi.

Dati tecnici

Alimentazione:	dalla linea DUO
Assorbimento a riposo:	0,02A
in funzionamento:	0,2A
Massima corrente erogata a altri moduli:	0,1A
Corrente apertura serratura impulsiva:	>1A (10msec.)
mantenimento:	180mA
Temperatura funzionamento:	-25 ÷ 50°C
Massima umidità ammissibile:	90%RH

Morsetti e Connettori

LP/LP	Linea DUO
S+/S-	Serratura elettrica
PB/GN	Pulsante apertura serratura
J3	Connettore programmazione
J4	Connettore colleg. altri moduli
J13	Contatti relè ausiliario (30Vcc-1A)

EN ALBA series Audio and Audio-Video Unit for DUO digital system

Audio (CA2124AB) and Audio-Video (CV2124AB) Modules for ALBA pushbutton panels can be used in DUO FARFISA systems.

The modules are equipped with:

- video camera with white LED lighting (CV-2124AB);
- automatic configuration of call buttons;
- 200 calls can be handled in traditional configuration and up to 19800 calls in Extended Range DUO configuration;
- SW supports external video modulators (PDX1);
- electric lock connected directly to terminals S+ and S-. Local lock open button connected to PB and GN terminals;
- PB terminal configurable as input for open door sensor;
- 2 Single-Button or 4 Double-Buttons configuration;
- complete module programming via the 4 call buttons;
- 3 back-illuminated frontal symbols to indicate system status (busy-call-answer-lock open);
- auxiliary relay (contacts C and NA);
- connector for connection to the subsequent modules.

Technical data

Power supply:	from the DUO line
Consumption stand-by:	0.02A
in operation:	0.2A
Max current delivered to other modules:	0.1A
Lock activation current releasing:	> 1A (10msec.)
holding:	180mA
Operating temperature:	-25 ÷ 50°C
Maximum permissible humidity:	90% RH

Terminals and Connectors

LP/LP	DUO line
S+/S-	Electric lock
PB/GN	Lock opening button
J3	Programming connector
J4	Connector connecting other modules
J13	Auxiliary relay contacts (30Vdc-1A)

FR Module Audio et Audio-Vidéo série ALBA pour système digital DUO

Les Modules Audio (CA2124AB) et Audio-Vidéo (CV2124AB) pour plaques de rue ALBA, peuvent être utilisés sur les équipements DUO FARFISA.

Les modules sont équipés de:

- caméra avec éclairage à LED blancs (CV2124AB);
- configuration automatique des boutons d'appel;
- possibilité de gérer 200 appels, en configuration traditionnelle, et jusqu'à 19800 appels en configuration DUO à Gamme Étendue;
- SW prédisposé pour gérer des modulateurs vidéo externes (PDX1);
- serrure électrique reliée directement aux bornes S+ et S-. Bouton-poussoir d'ouverture serrure connectée aux bornes PB et GN;
- Borne PB à configurer comme entrée pour capteur d'ouverture de porte;
- 2 boutons d'appel en configuration, à rangée singulière, ou 4 à rangée double;
- possibilité de programmer le module à l'aide des 4 boutons d'appel;
- 3 symboles frontaux illuminés de signalment de l'état du système (occupé-appel-réponse-ouverture serrure);
- relais auxiliaire (contacts C et NA)
- connecteur pour la connexion aux modules successifs;

Données techniques

Alimentation:	de la ligne DUO
Absorption au repos:	0,02A
en fonctionnement:	0,2A
Courant max distribué aux autres modules:	0,1A
Courant ouverture serrure impulsive:	>1A (10msec.)
maintien:	180mA
Température fonctionnement:	-25 ÷ 50°C
Humidité maximum admissible:	90%RH

Bornes et Connecteurs

LP/LP	Ligne DUO
S+/S-	Serrure électrique
PB/GN	Touche ouverture serrure
J3	Connettore programmation
J4	Connettore connexion autres modules
J13	Contacts relais auxiliaire (30Vcc-1A)

Art. CA2124AB

CV2124AB

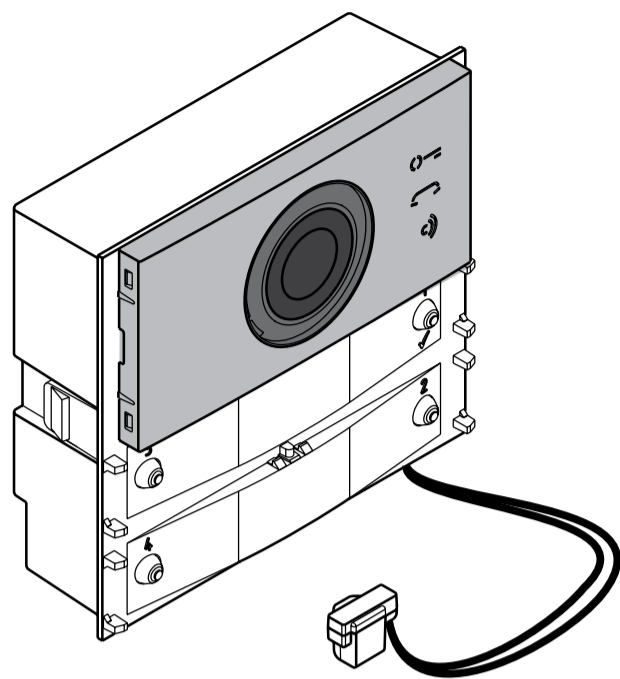
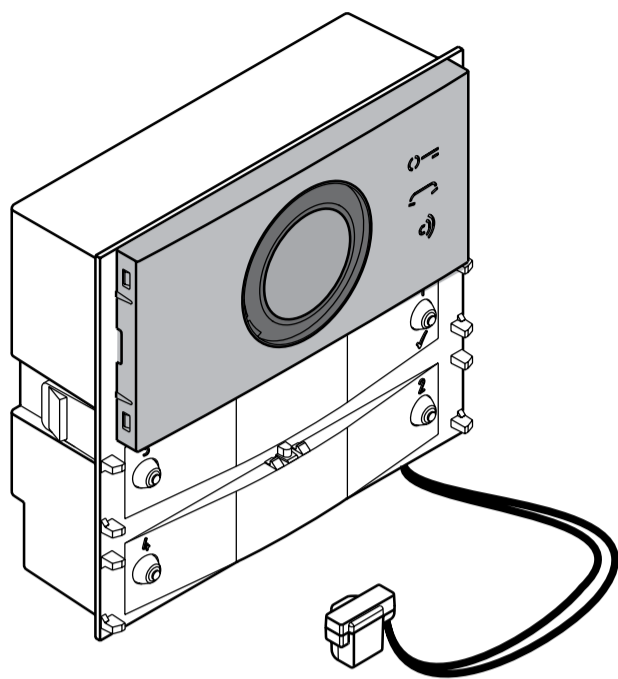

ALBA

ES Módulo Audio y Audio-Vídeo serie ALBA para sistema digital DUO

Los Módulos Audio (CA2124AB) y Audio-Vídeo (CV2124AB) para placas de calle ALBA pueden usarse en sistemas DUO FARFISA.

Los módulos están dotados de lo siguiente:

- Telecámara con iluminación de LEDs blancos (CV2124AB).
- Configuración automática de los botones de llamada.
- Posibilidad de gestionar 200 llamadas, en configuración tradicional, y hasta 19800 llamadas, en configuración DUO con Rango Ampliado.
- SW preparado para gestionar moduladores vídeo exteriores (PDX1).
- Cerradura eléctrica directamente conectada a los bornes S+ y S-. Botón local de apertura de cerradura conectado a los bornes P y GN.
- Borne PB configurable como entrada para sensor de puerta abierta.
- 2 botones de llamada en configuración en fila simple o 4 en fila doble.
- Posibilidad de efectuar las programaciones del módulo mediante los 4 botones de llamada.
- 3 símbolos frontales iluminados para indicar el estado del sistema (ocupado-llamada-respuesta-apertura de cerradura).
- Relé auxiliar (contactos C y NA).
- Conector para conexión a los siguientes módulos.

Datos técnicos

Alimentación: desde la línea DUO
 Absorción en reposo: 0,02A
 en funcionamiento: 0,2A
 corriente máx para los otros módulos: 0,1A
 Corriente de apertura de cerradura impulsiva: >1A (10mseg)
 mantenimiento: 180mA
 Temperatura de funcionamiento: -25 ÷ 50°C
 Humedad máxima admisible: 90%RH

Bornes y Conectores

LP/LP Línea DUO
S+/S- Cerradura eléctrica
PB/GN Botón de apertura de cerradura
J3 Conector de programación
J4 Conector de conexión a otros módulos
J13 Contactos de relé auxiliar (30Vcc-1A)

PT Módulo Áudio e Áudio-Vídeo série ALBA para sistema digital DUO

Os Módulos Áudio (CA2124AB) e Áudio-Vídeo (CV2124AB) para botoneiras ALBA, podem ser utilizados em equipamentos DUO FARFISA.

Os módulos são equipados com:

- câmara com iluminação com LEDs brancos (CV2124AB);
- configuração automática dos botões de chamada;
- possibilidade de gerir 200 chamadas, na configuração tradicional e até 19800 chamadas na configuração DUO com Faixa Estendida;
- SW preparado para a gestão de moduladores de vídeo externos (PDX1);
- fechadura elétrica conectada diretamente aos bornes S+ e S-. Botão local para abrir a fechadura conectada aos bornes PB e GN;
- borne PB configurável como entrada para sensor de porta aberta;
- 2 botões de chamada em configuração a fila única ou 4 a fila dupla;
- possibilidade de efetuar as programações do módulo por meio de 4 botões de chamada;
- 3 símbolos frontais iluminados para sinalizar o estado do sistema (ocupado-chamada-resposta-abrir a fechadura);
- relé auxiliar (contactos C e NA)
- conector para a conexão aos próximos módulos;

Dados técnicos

Alimentação: da linha DUO
 Absorção em repouso: 0.02A
 em funcionamento: 0.2A
 Corrente máx fornecida a outros módulos: 0.1A
 Corrente para abrir a fechadura impulsiva: >1A (10mseg.)
 manutenção: 180mA
 Temperatura de funcionamento: -25 ÷ 50°C
 Humidade máxima admissível: 90%RH

Terminais e Conectores

LP/LP Linha DUO
S+/S- Fechadura elétrica
PB/GN Botão de abrir a fechadura
J3 Conector de programação
J4 Conector de conexão a outros módulos
J13 Contactos do relé auxiliar (30Vcc-1A)

DE Audio- und Audio-Video-Modul, Baureihe ALBA für das DUO-Digitalsystem

Die Audio- (CA2124AB) und Audio-Video-Module (CV2124AB) für die ALBA-Druckknopf-Schalttafel können in DUO-FARFISA-Anlagen Verwendung finden.

Die Module enthalten:

- Überwachungskamera mit weißer LED-Beleuchtung (CV2124AB),
- automatische Rufknopfschaltung,
- Möglichkeit, bei herkömmlicher Grundschaltung 200 Anrufe abzuwickeln, bei DUO-Schaltung mit Erweiterung bis zu 19.800 Anrufe,
- Programm für die Videomodulatoren außen (PDX1),
- direkt an die Klemmen S+ und S- angeschlossener elektrischer Türöffner, an die Klemmen PB und GN angeschlossener Aufschlüsselknopf,
- als Eingang für den offene-Tür-Sensor einstellbare Klemme PB,
- 2 Rufknöpfe, Anordnung in Einzelreihe oder 4 Doppelreihen,
- Möglichkeit, das Modul über die 4 Rufknöpfe zu programmieren,
- 3 beleuchtete Symbole vorne, die den Systemzustand anzeigen (besetzt, Anruf, Antwort, Türöffner),
- Hilfsrelais (Kontakte C und NA),
- Steckverbinder für die nachfolgenden Module.

Technische Daten

Stromversorgung: über DUO-Leitung
 Stromaufnahme in Ruhestellung: 0,02A
 in Betrieb: 0,2 A
 an andere Module gelieferter Strom: 0,1 A
 Strom Türschloss
 Stoßstrom: > 1 A (10 ms)
 Haltestrom: 180 mA
 Betriebstemperatur: -25 ÷ 50°C
 zulässige Feuchtigkeit bis: 90 % RH

Klemmen und Steckverbindungen

LP/LP DUO-Leitung
S+/S- elektrischer Türöffner
PB/GN Aufschlüsselknopf
J3 Steckverbinder Programmierung
J4 Steckverbinder andere Module
J13 Kontakte Hilfsrelais (30V WS-1A)

ESPAÑOL

PORTUGUÊS

DEUTSCH

IT Caratteristiche della telecamera (CV2124AB)

Sensore: CMOS 1/3"
 Ottica: 2.3mm
 Messa a fuoco: 0,3m ÷ ∞
 Illuminazione minima: 1,0 Lux



Posizionare la telecamera in modo che i raggi solari o altre fonti luminose dirette o riflesse di forte intensità non colpiscano l'obiettivo della telecamera.

EN Camera features (CV2124AB)

Sensor: CMOS 1/3"
 Lens: 2.3mm
 Focusing distance: 0,3m ÷ ∞
 Min. illumination: 1,0 Lux



Position the camera unit so that solar rays or other direct light or intense reflections do not affect the camera lens.

FR Caractéristique de la caméra (CV2124AB)

Capteur: CMOS 1/3"
 Optique: 2.3mm
 Mise au point: 0,3m ÷ ∞
 Éclairage minimum: 1,0 Lux



Positionner la caméra de telle façon que les rayons solaires ou autres sources lumineuses directes ou reflètes de forte intensité ne visent pas l'objectif de la caméra.

ES Característica de la cámara (CV2124AB)

Sensor: CMOS 1/3"
 Óptica: 2.3mm
 Enfoque: 0,3m ÷ ∞
 Iluminación mínima: 1,0 Lux



Posicionar la telecámara en modo que los rayos solares u otras fuentes luminosas directas o indirectas de fuerte intensidad no incidan en la óptica de la telecámara.

PT Característica da câmara (CV2124AB)

Sensor: CMOS 1/3"
 Ótica: 2.3mm
 Colocação em foco: 0,3m ÷ ∞
 Iluminação mínima: 1,0 Lux



Posicionar a câmara de maneira a que os raios solares ou outras fontes luminosas, directas ou reflexas, de forte intensidade, não atinjam a objectiva da câmara.

DE Eigenschaften der Kamera (CV2124AB)

Sensor: CMOS 1/3"
 Optik: 2.3mm
 Scharfstellung: 0,3m ÷ ∞
 Leuchtkraft mindestens: 1,0 Lux



Darauf achten, dass keine Sonnenstrahlen oder starkes Licht aus anderen Quellen direkt oder widerspiegelt in das Objektiv einfallen.

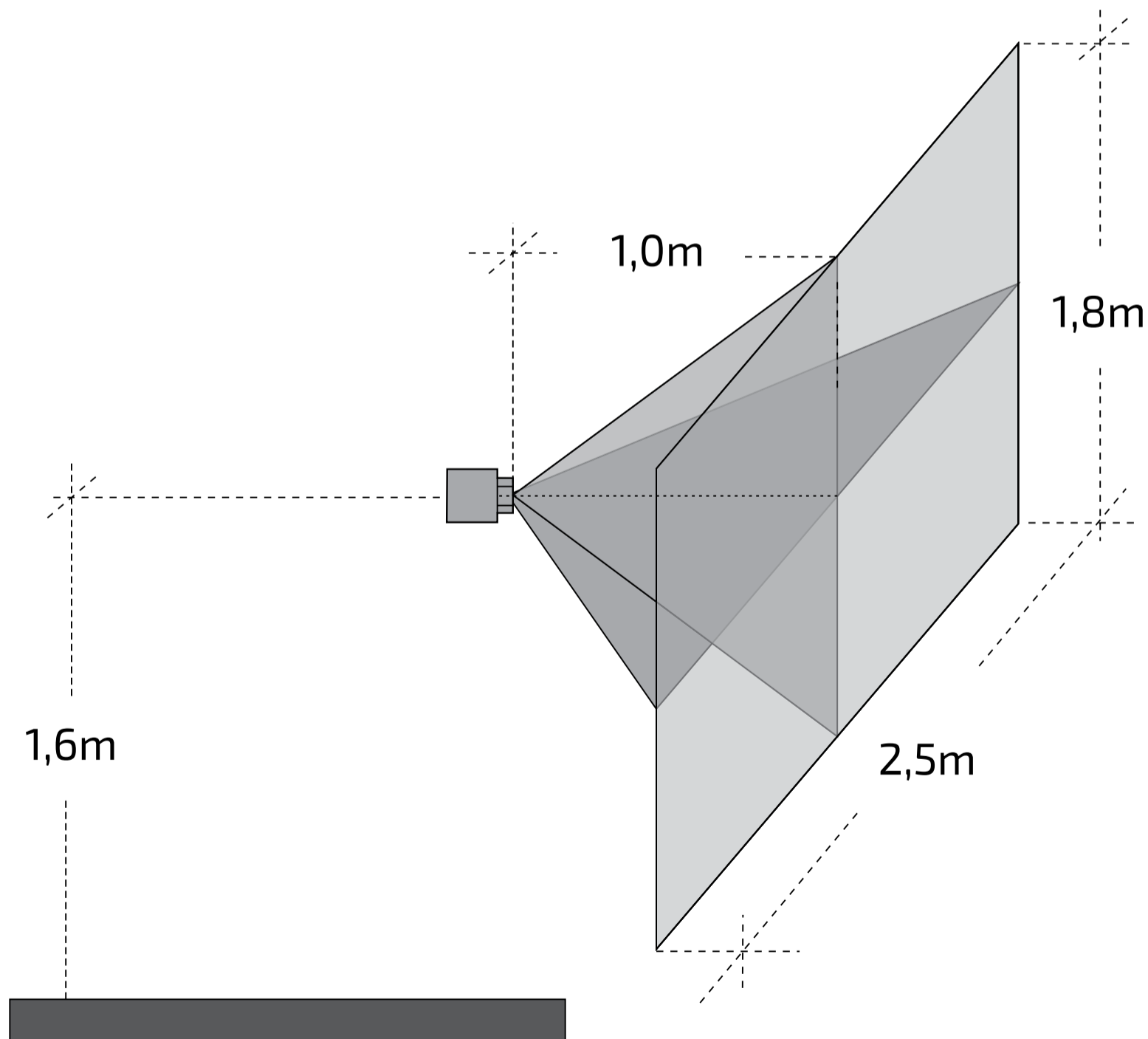

IT Vista frontale e posteriore
ES Vista frontal y posterior

EN Front and rear view
PT Vistas frontal e traseira

FR Vue avant et arrière
DE Front- und Rückansicht

ITALIANO

CA2124AB

CV2124AB

CA2124AB
CV2124AB

ENGLISH

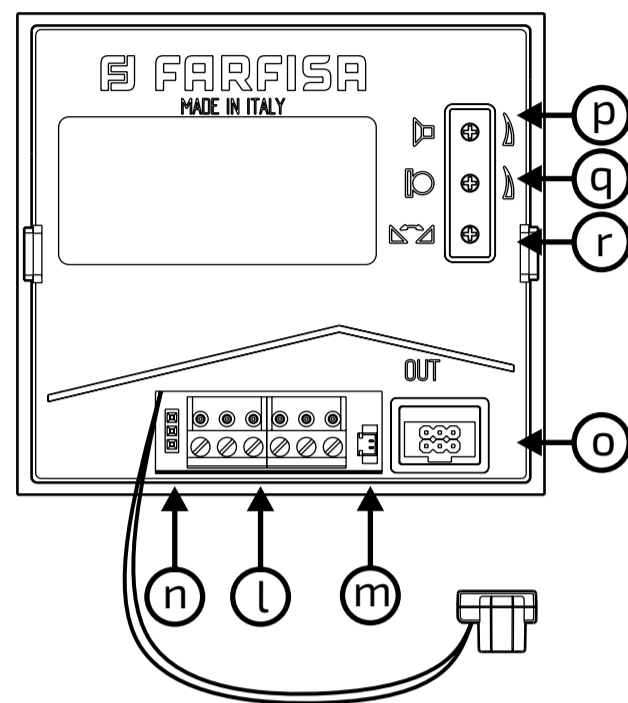
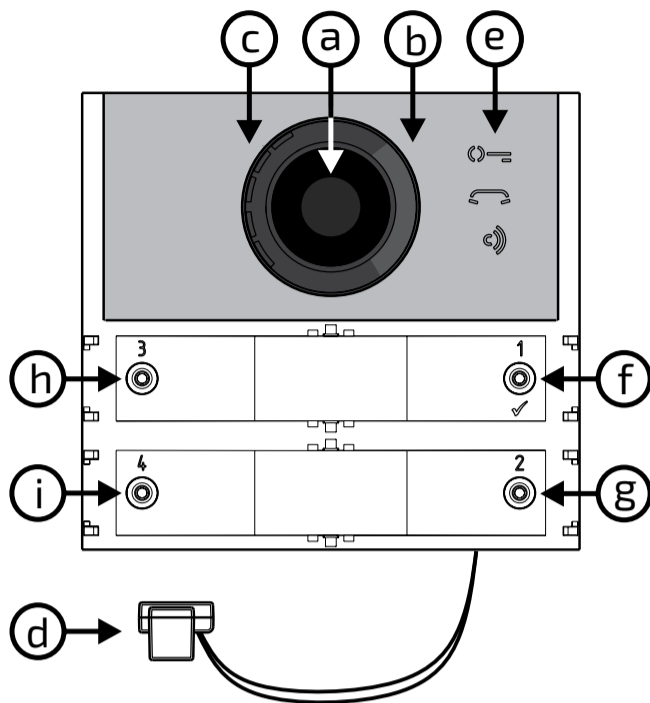
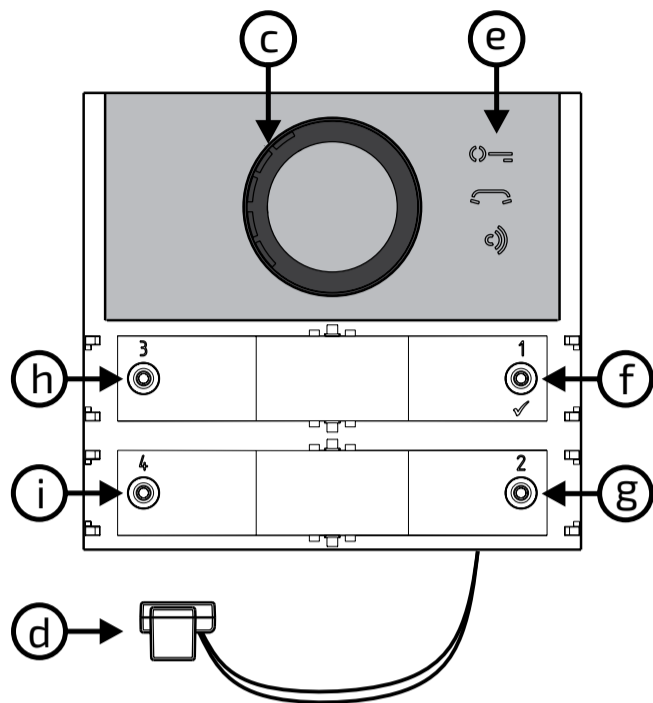

FRANÇAIS

IT Legenda

- a) Telecamera
- b) Illuminazione
- c) Altoparlante
- d) Microfono
- e) Segnalazioni
- f) Pulsante di chiamata 1/√
- g) Pulsante di chiamata 2
- h) Pulsante di chiamata 3
- i) Pulsante di chiamata 4
- l) Morsettiera estraibile di collegamento
- m) J13 - Connettore contatti C ed NA relè ausiliario
- n) J3 - Connettore programmazione
- o) J4 - Connettore per il collegamento dei moduli aggiuntivi
- p) Regolazione volume altoparlante
- q) Regolazione volume microfono
- r) Regolazione antilocale (effetto Larsen)

ESPAÑOL

PORTUGUÊS

EN Key

- a) Camera
- b) Lighting
- c) Speaker
- d) Microphone
- e) Notifications
- f) Call Button 1/√
- g) Call Button 2
- h) Call Button 3
- i) Call Button 4
- l) Extractable connection terminal block
- m) J13 - Contact C and NO connector auxiliary relay
- n) J3 - Programming connector
- o) J4 - Connector for connecting additional modules
- p) Speaker volume adjustment
- q) Microphone volume adjustment
- r) Feedback adjustment (Larsen effect)

FR Légende

- a) Caméra
- b) Éclairage
- c) Haut-parleur
- d) Microphone
- e) Signalisations
- f) Bouton d'appel 1/√
- g) Bouton d'appel 2
- h) Bouton d'appel 3
- i) Bouton d'appel 4
- l) Bornier de connexion amovible
- m) J13 - Connecteur contacts C et NO relais auxiliaire
- n) J3 - Connecteur de programmation
- o) J4 - Connecteur de connexion des modules supplémentaires
- p) Réglage volume haut-parleur
- q) Réglage volume microphone
- r) Réglage anti-local (effet Larsen)

DEUTSCH

ES Leyenda

- a) Cámara
- b) Iluminación
- c) Altavoz
- d) Micrófono
- e) Indicaciones
- f) Botón de llamada 1/√
- g) Botón de llamada 2
- h) Botón de llamada 3
- i) Botón de llamada 4
- l) Regleta extraíble de conexión
- m) J13 - Conector de contactos C y NA relé auxiliar
- n) J3 - Conector de programación
- o) J4 - Conector para conexión de módulos adicionales
- p) Ajuste del volumen del altavoz
- q) Ajuste del volumen del micrófono
- r) Ajuste antilocal (efecto Larsen)

PT Legenda





- a) Câmara
- b) Iluminação
- c) Altifalante
- d) Microfone
- e) Sinalizações
- f) Botão de chamada 1/√
- g) Botão de chamada 2
- h) Botão de chamada 3
- i) Botão de chamada 4
- l) Caixa de terminais extraível de conexão
- m) J13 - Conector de contactos C e NA relé auxiliar
- n) J3 - Conector de programação
- o) J4 - Conector para a conexão aos módulos adicionais
- p) Regulação de volume do altifalante
- q) Regulação de volume do microfone
- r) Regulação anti-local (retorno acústico)

DE Zeichenerklärung

- a) Kamera
- b) Beleuchtung
- c) Lautsprecher
- d) Mikrophon
- e) Meldungen
- f) Rufknopf 1/√
- g) Rufknopf 2
- h) Rufknopf 3
- i) Rufknopf 4
- l) ausziehbares Verbindungs-Klemmenbrett
- m) J13 - Steckverbinder Kontakte C und A Hilfsrelais
- n) J3 - Steckverbinder Programmierung
- o) J4 - Steckverbinder für zusätzliche Module
- p) Lautstärkeregelung Lautsprecher
- q) Lautstärkeregelung Mikrophon
- r) Rückkopplungsregelung (Larsen-Effekt)

IT Segnalazioni e Regolazioni

In funzionamento normale

-  **Acceso:** apertura serratura
-  **Acceso:** chiamata in corso
-  **Acceso:** conversazione in corso
-  +  **Lampeggio veloce:** utente o sistema occupato

In modalità programmazione

-  **Lampeggia veloce:** attesa immissione sequenza ingresso programmazione
-  **Lampeggia veloce:** attesa immissione codici programmazione
-  **Lampeggia veloce:** attesa immissione valore, indirizzo o pressione pulsante di chiamata
-  **Acceso per 3sec.:** memorizzazione in corso
-  +  **Accesi per 3sec.:** modulo programmato per funzionamento a tasto singolo
-  +  **Accesi per 3sec.:** modulo programmato per funzionamento a tasto doppio
-  +  +  **Accesi per 3sec.:** ritorno alle programmazioni di fabbrica.

Regolazione volumi

Per regolare i volumi del microfono e dell'altoparlante, agire sui trimmer  e .





Regolazione dell'antilocale

Per eliminare un'eventuale innesco (effetto Larsen), occorre procedere come segue:











- eseguire la chiamata dal posto esterno e sollevare il microtelefono dell'utente chiamato;
- nella pulsantiera togliere il microfono dall'apposita sede, portarlo sopra l'altoparlante del gruppo fonico e regolare il trimmer  fino ad ottenere l'annullamento del fischio;
- riporre il microfono nell'apposita sede.

EN LED Signals and Adjustments



Under normal operation

-  **ON:** lock released
-  **ON:** call in progress
-  **ON:** conversation in progress
-  +  **Quickly flashing:** user or system busy

In programming mode

-  **Quickly flashing:** awaiting sequence to enter the programming mode
-  **Quickly flashing:** awaiting entering of programming codes
-  **Quickly flashing:** awaiting entering value, address or pressing of call button
-  **ON for 3sec.:** Saving in progress
-  +  **ON for 3sec.:** module programmed for single-button operations
-  +  **ON for 3sec.:** module programmed for double-button operations
-  +  +  **ON for 3sec.:** return to factory settings.

Volumes adjustment

To adjust the volume of microphone and loudspeaker, turn the trimmers  and .





Feedback adjustment

In case of "feedback" (Larsen effect) in the external unit it is necessary to operate as follow:











- make a call from the door station and lift the handset of the called user;
- remove the microphone from its housing in the push-button panel, place it on the loudspeaker and adjust the  trimmer until the feedback stops;
- replace the microphone in its housing.

FR Signalisations et Réglages



En fonctionnement normal

-  **Allumé:** ouverture serrure
-  **Allumé:** appel en cours
-  **Allumé:** conversation en cours
-  +  **Clignotement rapide:** utilisateur ou système occupé

En modalité programmation

-  **Clignotement rapide:** attente saisie séquence entrée programmation
-  **Clignotement rapide:** attente saisie codes programmation
-  **Clignotement rapide:** attente saisie valeur, adresse ou pression bouton d'appel
-  **Allumés pendant 3 sec.:** mémorisation en cours
-  +  **Allumés pendant 3 sec.:** module programmé pour fonctionnement à rangée singulière
-  +  **Allumés pendant 3 sec.:** module programmé pour fonctionnement à rangée double
-  +  +  **Allumés pendant 3 sec.:** retour aux programmations d'usine.

Réglage du volume

Pour régler les volumes du microphone et du haut-parleur, agir sur les trimmers  et .

Réglage de l'Anti-locale

Pour éliminer des éventuels sifflements (effet Larsen) au poste externe il faut procéder comme ci dessous:

- appeler du poste de rue et décrocher le combiné de l'utilisateur appelé;
- dans la plaque de rue, enlever le microphone de son emplacement, le placer au-dessus du module phonique et régler le trimmer  jusqu'à l'annulation du sifflement;
- repositionner le microphone dans son siège.

ES Indicaciones y Ajustes

En funcionamiento normal

- Encendido:** apertura de cerradura
- Encendido:** llamada en curso
- Encendido:** conversación en curso
- + **Destella rápido:** usuario o sistema ocupado.

En modalidad de programación

- Destella rápido:** espera ingreso de secuencia de entrada en programación
- Destella rápido:** espera ingreso de códigos de programación
- Destella rápido:** entrada ingreso de valor, dirección o presión de botón de llamada
- Encendido durante 3s:** memorización en curso
- + **Encendido durante 3s:** módulo programado para funcionar en fila simple
- + **Encendido durante 3s:** módulo programado para funcionar en fila doble
- + + **Encendido durante 3s:** regreso a las programaciones de fábrica.

Regulación del volumen

Para ajustar los volúmenes del micrófono y del altavoz, actuar sobre los trimmer y .

Regulación del efecto Larsen

Para eliminar posibles silbidos (efecto Larsen), es preciso realizar lo siguiente:

- Hacer una llamada desde la placa de calle y descolgar el microteléfono del usuario llamado.
- En la placa de calle sacar el micrófono de su sede, llevarlos sobre el altavoz del grupo fónico y regular el trimmer hasta obtener la cancelación del silbido.
- Volver a poner el micrófono del grupo fónico en su sitio.

PT Sinalizações e Regulações

Em funcionamento normal

- Aceso:** abrir a fechadura
- Aceso:** chamada em curso
- Aceso:** conversaço em curso
- + **Pisca rápido:** utente ou sistema ocupado

Na modalidade de programação

- Pisca rápido:** aguarda a introdução da sequência de entrada de programação
- Pisca rápido:** aguarda a introdução de códigos de programação
- Pisca rápido:** aguarda a introdução do valor, endereço ou premir o botão de chamada
- Acesos por 3seg.:** memorização em curso
- + **Acesos por 3seg.:** módulo programado para funcionamento em fila única
- + **Acesos por 3seg.:** módulo programado para funcionamento em fila dupla
- + + **Acesos por 3seg.:** retorno às programações de fábrica.

Regulação dos volumes

Para regular o volume do microfone e do altifalante, agir sobre os trimmer e .

Regulação do Antilocal (efeito Larsen)

Para eliminar um eventual desencadeamento (retorno acústico), é necessário proceder como a seguir:

- Fazer a chamada da botoneira e levantar o microtelefone do usuário chamado.
- Da botoneira remover o microfone de seu alojamento, o colocar sobre o altifalante do grupo fónico e regular o trimmer até obter a eliminação do assobio (efeito Larsen).
- Pôr o microtelefone da botoneira de novo no próprio lugar.

DE Meldungen und Einstellungen

Normalbetrieb

- Eingeschaltet:** Tür öffnen
- Eingeschaltet:** Anruf in Bearbeitung
- Eingeschaltet:** laufendes Gespräch
- + **Schnelles Blinken:** Teilnehmer oder System besetzt

Programmierbetrieb

- Schnelles Blinken:** auf Eingabe Abfolge Programmierbeginn warten
- Schnelles Blinken:** auf Eingabe Programmiercodes warten
- Schnelles Blinken:** auf Eingabe Wert, Anschrift oder Rufknopfdruck warten
- 3 s lang eingeschaltet:** Speicherung in Gang
- + **3 s lang eingeschaltet:** für Einzelzeilenbetrieb programmiertes Modul
- + **3 s lang eingeschaltet:** für Doppelzeilenbetrieb programmiertes Modul
- + + **3 s lang eingeschaltet:** Rückkehr zu den Werkseinstellungen.

Lautstärkeregelung

Um die Lautsprecher- und Mikrofonlautstärke einzustellen, die Trimmer und einstellen.

Rückkopplungs-Regelung

Gehen Sie wie folgt vor, um eine Auslösung (Larsen-Effekt) zu beheben:

- führen Sie den Anruf von der Außenstelle aus durch und nehmen Sie den Hörer an der angerufenen Stelle ab,
- entfernen Sie das Mikrofon aus der Halterung auf der Druckknopf-Schalttafel, legen Sie es unter den Lautsprecher und stellen Sie den Trimmer ein, bis das Pfeifen aufhört,
- stellen Sie das Mikrofon in seine Halterung zurück.

IT Serratura elettrica

La serratura elettrica è azionata direttamente dal posto esterno, il modulo eroga una corrente di picco >1A per 10msec. ed una corrente di mantenimento di 180mA per il tempo di azionamento, per cui la serratura elettrica deve essere del tipo 12Vca/1A max.

Durante l'azionamento della serratura il segnale audio/video può essere disturbato. Per azionare serrature con caratteristiche differenti, si suggerisce di utilizzare un alimentatore supplementare ed un relè da 24Vcc collegati come riportato nello schema di pagina 8.



IMPORTANTE

Per aumentare l'affidabilità del prodotto, è necessario connettere un dispositivo di soppressione dei disturbi quando si comanda un carico induttivo, per esempio una serratura elettrica (SE).

I soppressori (tipo transil -1.5KE39CA) devono essere connessi il più vicino possibile al carico (teoricamente sui terminali dello stesso).

ES Cerradura eléctrica

La cerradura eléctrica es accionada directamente desde la placa de calle. El módulo suministra una corriente de pico >1A durante 10mseg y una corriente de mantenimiento de 180mA durante el tiempo de accionamiento. Por ello, la cerradura eléctrica debe ser de 12Vca/1A máx.

Mientras se acciona la cerradura, la señal audio/vídeo puede sufrir perturbaciones.

Para accionar cerraduras con características diferentes, se sugiere usar un alimentador adicional y un relé de 24Vcc, conectados según se muestra en el esquema de la página 8



IMPORTANTE

Para aumentar la fiabilidad del producto, es necesario conectar un dispositivo de supresión de perturbaciones cuando se acciona una carga inductiva, por ejemplo, una cerradura eléctrica (SE).

Los supresores (tipo transil -1.5KE39CA) deben conectarse lo más cerca posible a la carga (teóricamente, en los terminales de esta).

EN Electric door lock

The electric lock is operated directly from the audio-video unit, the module delivers a releasing current > 1A for 10msec. and an holding current of 180mA for the activation time, then the electric lock must be 12Vca/1A max.

During lock activation the audio/video signal may be disturbed.

To operate locks with different characteristics, it is recommended to use an additional power supply and a 24Vdc relay connected as shown in the diagram on page 8.



IMPORTANT

To increase the reliability of the product, a disturbance suppression device is required when an inductive load, such as an electric lock (SE), is activated.

Suppressors (transil-1.5KE39CA type) must be connected as close as possible to the load (theoretically on the their terminals).

PT Fechadura elétrica

A fechadura eléctrica é accionada diretamente daboiteira, o módulo fornece uma corrente de pico >1A por 10mseg e uma corrente de manutenção de 180mA pelo tempo de acionamento, portanto a fechadura eléctrica deve ser do tipo 12Vca/1A max.

Durante o acionamento da fechadura o sinal de áudio/vídeo pode apresentar distúrbios.

Para acionar fechaduras com características diferentes, sugere-se utilizar um alimentador suplementar e um relé de 24Vcc conectados como mostrado no esquema da página 8.



IMPORTANTE

Para aumentar a fiabilidade do produto, é necessário conectar um dispositivo de supressão dos distúrbios quando se comanda uma carga indutiva, por exemplo, uma fechadura eléctrica (SE).

Os supressores (tipo Transil -1.5KE39CA) devem ser conectados o mais próximo possível da carga (teoricamente nos terminais da mesma).

FR Gâche électrique

La serrure électrique s'actionne directement depuis le poste externe; le module distribue un courant de pic >1A pendant 10msec. et un courant de maintien de 180mA durant le temps d'actionnement, la serrure électrique doit donc être de type 12Vca/1A max.

Durant l'actionnement de la serrure, le signal audio/vidéo pourrait être brouillé.

Pour actionner des serrures de caractéristiques différentes, il convient d'utiliser un alimentateur supplémentaire et un relais de 24Vcc, à connecter selon le schéma, page 8.



IMPORTANT

Pour augmenter la fiabilité du produit, il est nécessaire de connecter un dispositif de suppression des brouillages lorsqu'on commande une charge inductive comme une serrure électrique, par exemple (SE).

Il faut connecter les supresseurs (de type transil -1.5KE39CA) le plus près possible de la charge (sur ses terminaux, en théorie).

DE Elektrischer Türöffner

Der elektrische Türöffner wird direkt von der Außenstelle aus gesteuert. Das Modul liefert 10 ms lang > 1 A Stoßstrom und 180 mA Haltestrom. Aus diesem Grund ist ein elektrisches Türschloss vom Typ 12 VWS/1 A erforderlich. Solange die elektrische Verriegelung arbeitet, können Audio/Video-Störungen auftreten.

Um Türschlösser mit unterschiedlichen Eigenschaften zu betätigen, empfehlen sich ein zusätzliches Netzgerät und ein 24-V-GS-Relais. Der Anschluss ist auf Seite 8 erläutert.



WICHTIG

Sobald eine induktive Belastung geschaltet wird, zum Beispiel ein elektrischer Verschluss (SE), ist es notwendig, eine Suppressordiode anzuschließen, damit das Erzeugnis zuverlässig arbeiten kann.

Suppressordioden (Typ Transil - 1.5KE39CA) sind so nahe wie möglich an der Belastung anzuschließen (theoretisch an ihren Endverbindungen).

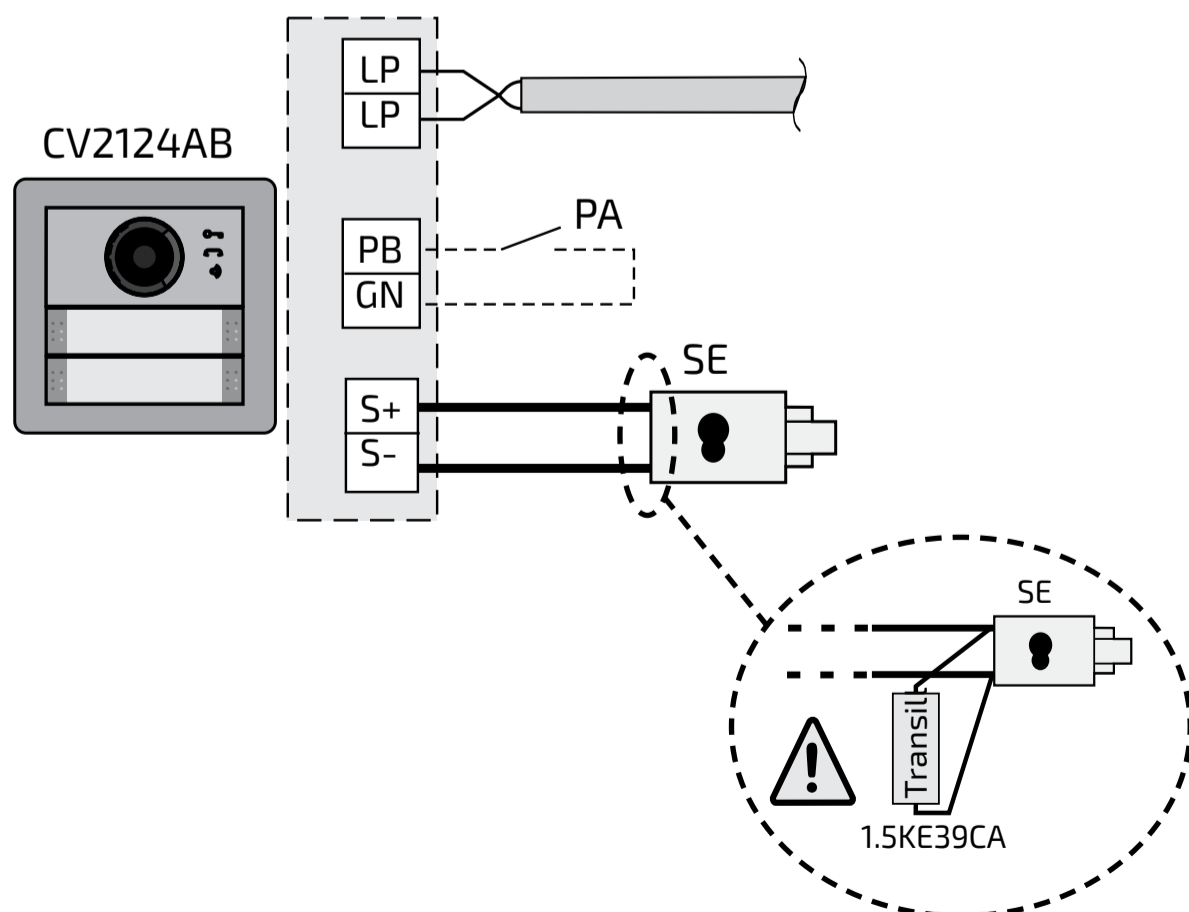

PA = Pulsante apriporta (opzionale)
Door release push-button (optional)
Bouton-poussoir ouvre porte (optionnel)
Pulsador abrepuerta (opcional)
Botão para abrir a porta (opcional)
Türöffnertaste (Zusatztaste)

SE = Serratura elettrica (12Vca-1A max.)
Electric door lock (12VAC-1A max)
Gâche électrique (12Vca-1A max)
Cerradura eléctrica (12Vca-1A máx.)
Fechadura eléctrica (12Vca-1A max)
elektrisches Türschloss (12VWS-1A max)

IT Serratura elettrica attivata da un relè ed alimentata da un trasformatore aggiuntivo

EN Electric lock activated by a relay and powered by an additional transformer

FR Gâche électrique actionnée par un relais et alimenté par un transformateur supplémentaire

ES Cerradura eléctrica activada por un relé y alimentada por un transformador adicional

PT Fechadura eléctrica activada por um relé e alimentada por um transformador adicional

DE Elektroschloss durch ein Relais aktiviert und durch einen zusätzlichen Transformator zugeführt

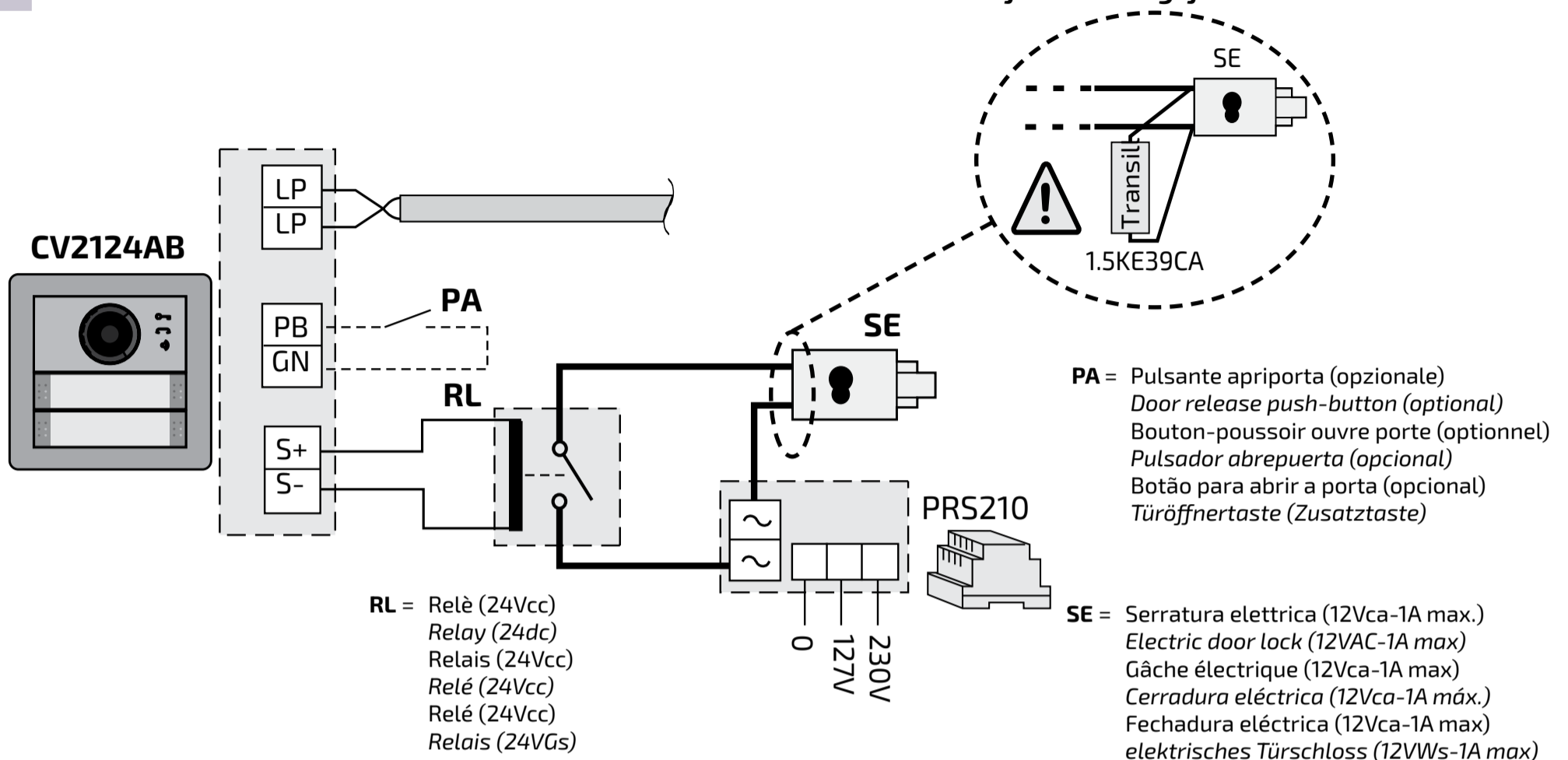

IT Tabella delle distanze massime garantite

EN Table of the maximum permitted distances

FR Tableau des distances maximales garanties

ES Tabla de las distancias máximas garantizadas

PT Tabela das distâncias máximas garantidas

DE Tabelle der garantierten maximale Kabellängen

Cavo Farfisa 2302/2302E Farfisa 2302/2302E cable Câble Farfisa 2302/2302E Cable Farfisa 2302/2302E Cabo Farfisa 2302/2302E Farfisa 2302/2302E Kabel 2x1mm² - AWG17	Cavo telefonico Twisted cable Câble torsadé Cable trenzado Cabo trançado gedrilltes Kabel 2x0,32mm² - AWG22	Cavo CAT5 CAT5 cable Câble CAT5 Cable CAT5 Cabo CAT5 Kabel CAT5 2x0,2mm² - AWG24
200 m - 656 ft	50 m - 164 ft	40 m - 131 ft

IT Tabella delle distanze massime garantite per sistemi solo audio

EN Table of the maximum permitted distances for audio-only systems

FR Tableau des distances maximales garanties pour les systèmes seul audio

ES Tabla de las distancias máximas garantizadas para sistemas sólo de audio

PT Tabela das distâncias máximas garantidas para sistemas só áudio

DE Tabelle der garantierten maximale Kabellängen für reine Audiosysteme

Cavo Farfisa 2302/2302E Farfisa 2302/2302E cable Câble Farfisa 2302/2302E Cable Farfisa 2302/2302E Cabo Farfisa 2302/2302E Farfisa 2302/2302E Kabel 2x1mm² - AWG17	Cavo telefonico Twisted cable Câble torsadé Cable trenzado Cabo trançado gedrilltes Kabel 2x0,32mm² - AWG22	Cavo CAT5 CAT5 cable Câble CAT5 Cable CAT5 Cabo CAT5 Kabel CAT5 2x0,2mm² - AWG24
800 m - 2600 ft	250 m - 820 ft	150 m - 500 ft

IT Cavo art. 2302/2302E

Numero dei conduttori 2(rosso/nero)

Sezione dei conduttori 2x1mm²

Materiale dei conduttori rame stagnato

Passo di cordatura 40mm

Impedenza caratteristica 100Ω

EN Cable art.2302/2302E

Number of conductors 2 (red/black)

Cross-section of conductors 2x1mm²

Material of conductors tinned copper

Twisting pitch 40mm

Nominal impedance 100Ω

FR Câble art. 2302/2302E

Nombre de conducteurs 2 (rouge/noir)

Section des conducteurs 2x1mm²

Matériau des conducteurs cuivre étamé

Pas de câblage 40mm

Impédance caractéristique 100Ω

ES Cable art. 2302/2302E

Número de los conductores 2 (rojo/negro)

Sección de los conductores 2x1mm²

Material de los conductores cobre estañado

Diámetro exterior 40mm

Impedancia típica 100Ω

PT Cabo art. 2302/2302E

Número de condutores 2 (vermelho/preto)

Secção dos condutores 2x1mm²

Material dos condutores cobre estagnado

Diâmetro externo 40mm

Impedimento característica 100Ω

DE Kabels Art. 2302/2302E

Anzahl der Adern 2 (rot/schwarz)

Querschnitt der Adern 2x1mm²

Material verzinnertes Kupfer

Verdrillungsschritt 40mm

Typische Impedanz 100Ω

IT IMPIANTO VIDEOCITOFONICO MULTIFAMILIARE
EN MULTI-FAMILY VIDEOINTERCOM SYSTEM
FR INSTALLATION VIDEOPHONIQUE A PLUSIEURS DIRECTIONS

ES SISTEMA DE VIDEOPORTERO MULTIFAMILIAR
PT INSTALAÇÃO DE VÍDEO-PORTEIRO MULTIFAMILIAR
DE MEHRFAMILIEN-VIDEOSPRECHANLAGE

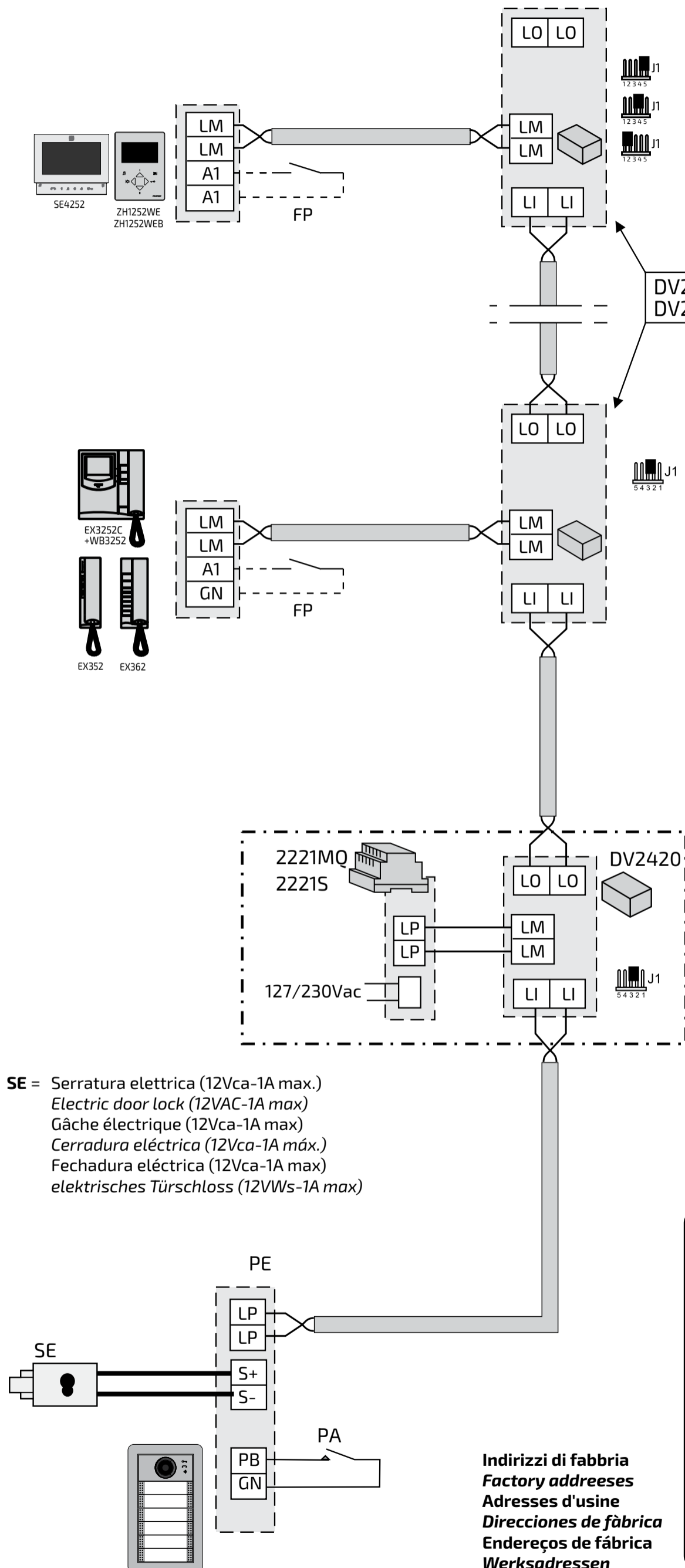

SE = Serratura elettrica (12Vca-1A max.)
 Electric door lock (12VAC-1A max)
 Gâche électrique (12Vca-1A max)
 Cerradura eléctrica (12Vca-1A máx.)
 Fechadura eléctrica (12Vca-1A max)
 elektrisches Türschloss (12VWs-1A max)

J1 =
 1-2 chiusura / termination / fermeture
 cierre / fechadura / Schließung
47Ω
 3-4 chiusura / termination / fermeture
 cierre / fechadura / Schließung
70Ω
 4-5 chiusura / termination / fermeture
 cierre / fechadura / Schließung
100Ω

J1 = 2-3
 linea aperta / open line / ligne ouverte
 línea abierta / linha aberta / offene Linie

FP= Pulsante chiamata di piano (opzionale)
 Floor call push-button (optional)
 Bouton-poussoir de palier (optionnel)
 Pulsador de piso (opcional)
 Botão de patamar (opcional)
 Treppenhausruftaste (Zusatztaste)

J1 = 2-3 linea aperta / open line / ligne ouverte
 línea abierta / linha aberta / offene Linie

PA = Pulsante apriporta (opzionale)
 Door release push-button (optional)
 Bouton-poussoir ouvre porte (optionnel)
 Pulsador abrepuerta (opcional)
 Botão para abrir a porta (opcional)
 Türöffnertaste (Zusatztaste)

Indirizzi di fabbrica
Factory addresses
Adresses d'usine
Direcciones de fábrica
Endereços de fábrica
Werksadressen

099	109	121
100	110	122
101	111	123
102	112	124
103	113	125
104	114	126
105	115	127
106	116	128
107	117	129
108	118	130
	119	131
	120	132

IT Montaggio della pulsantiera

Per montare la pulsantiera seguire le istruzioni seguenti:

- murare la scatola ad incasso come riportato in figura 1.
- Inserire in sequenza i moduli nel telaio (il modulo audio-video deve essere il primo in alto) prestando attenzione a posizionare correttamente il microfono del modulo audio-video nell'alloggiamento presente nella parte bassa del telaio (figura 2a).
- Collegare in cascata i moduli supplementari utilizzando il cablaggio fornito (figura 2b).
- Se necessario, tra una scatola e la successiva, posizionare il cavo lungo Art. EC733 (figura 3).
- Verificare che l'impianto non sia alimentato disattivando eventualmente l'interruttore generale del sistema.
- Rimuovere la morsettiera del modulo audio-video e collegarla alla montante videocitofonica (figura 4).
- Con il telaio assemblato avvicinarsi alla scatola da incasso e, se presente, collegare all'ultimo modulo il cavo lungo della scatola da incasso successiva (figura 5a).
- Collegare la morsettiera estraibile al modulo audio-video (figura 5b). Se si sta assemblando la seconda o la terza scatola ad incasso collegare al primo modulo il cavo lungo, proveniente dalla scatola precedente (figura 5c).
- Fissare il telaio alla scatola (vedi figura 6).
- Alimentare l'impianto attivando l'interruttore generale del sistema.
- Programmare il posto esterno.
- Completare l'installazione delle parti meccaniche (tasti, coprisede, cornice ecc., figura 7a e 7b).

EN Pushbutton panel assembling

To mount the pushbutton panel, follow the instructions below:

- fix the recess box into the wall as shown in figure 1.
- Insert the modules into the frame in sequence (the audio-video module must be on top), paying attention to correctly position the microphone of the audio-video module in the slot located at the bottom of the frame (figure 2a).
- Connect the additional modules one after the other using the supplied flat cable (figure 2b).
- If necessary, between one box and the next, place the flat cable Art. EC733 along (Figure 3).
- Verify that the system is not powered by turning OFF the system's main power switch if necessary.
- Remove the audio-video module terminal block and connect it to the video intercom riser (figure 4).
- When the frame is assembled go to the wall box and, if present, connect the long flat cable of the next wall box to the last module (figure 5a).
- Connect the terminal board to the audio-video module (Figure 5b). If you are assembling the second or third wall box, connect the long cable from the previous box to the first module (figure 5c).
- Screw the frame to the wall box (see figure 6).
- Power the system ON by activating the system's main switch.
- Program the audio-video unit.
- Complete the installation of the mechanical parts (buttons, blank buttons, hood cover, etc., figure 7a and 7b).

FR Montage de la plaque de rue

Pour monter la plaque de rue, suivre ces instructions:

- murer la boîte d'encastrement comme sur la figure 1.
- En séquence, introduire les modules dans le châssis (le module audio-vidéo est le premier, à placer en haut) en veillant à bien positionner le microphone du module audio-vidéo dans l'emplacement situé sur la partie inférieure du châssis (figure 2a).
- En cascade, connecter les modules supplémentaires à l'aide du câblage fourni (fig. 2b).
- Si nécessaire, positionner le câble plus long Art. EC733 entre un boîtier et l'autre (fig. 3).
- Vérifier que l'équipement n'est pas sous tension et, si c'est le cas, désactiver l'interrupteur général du système.
- Retirer le bornier du module audio-vidéo et le connecter au montant du portier-vidéo (figure 4).
- Une fois le châssis assemblé, s'approcher de la boîte d'encastrement et connecter le câble plus long (si présent) au dernier module de la boîte d'encastrement suivante (fig. 5a).
- Connecter le bornier amovible au module audio-vidéo (figure 5b). Lors de l'assemblage de la deuxième ou de la troisième boîte d'encastrement, connecter le câble plus long au premier module du boîtier précédent (figure 5c).
- Fixer le châssis au boîtier (voir figure 6).
- Alimenter l'équipement en actionnant l'interrupteur général du système.
- Programmer le module audio-vidéo.
- Compléter l'installation des parties mécaniques (touches, couvre-touches, plaque, etc., figure 7a et 7b).

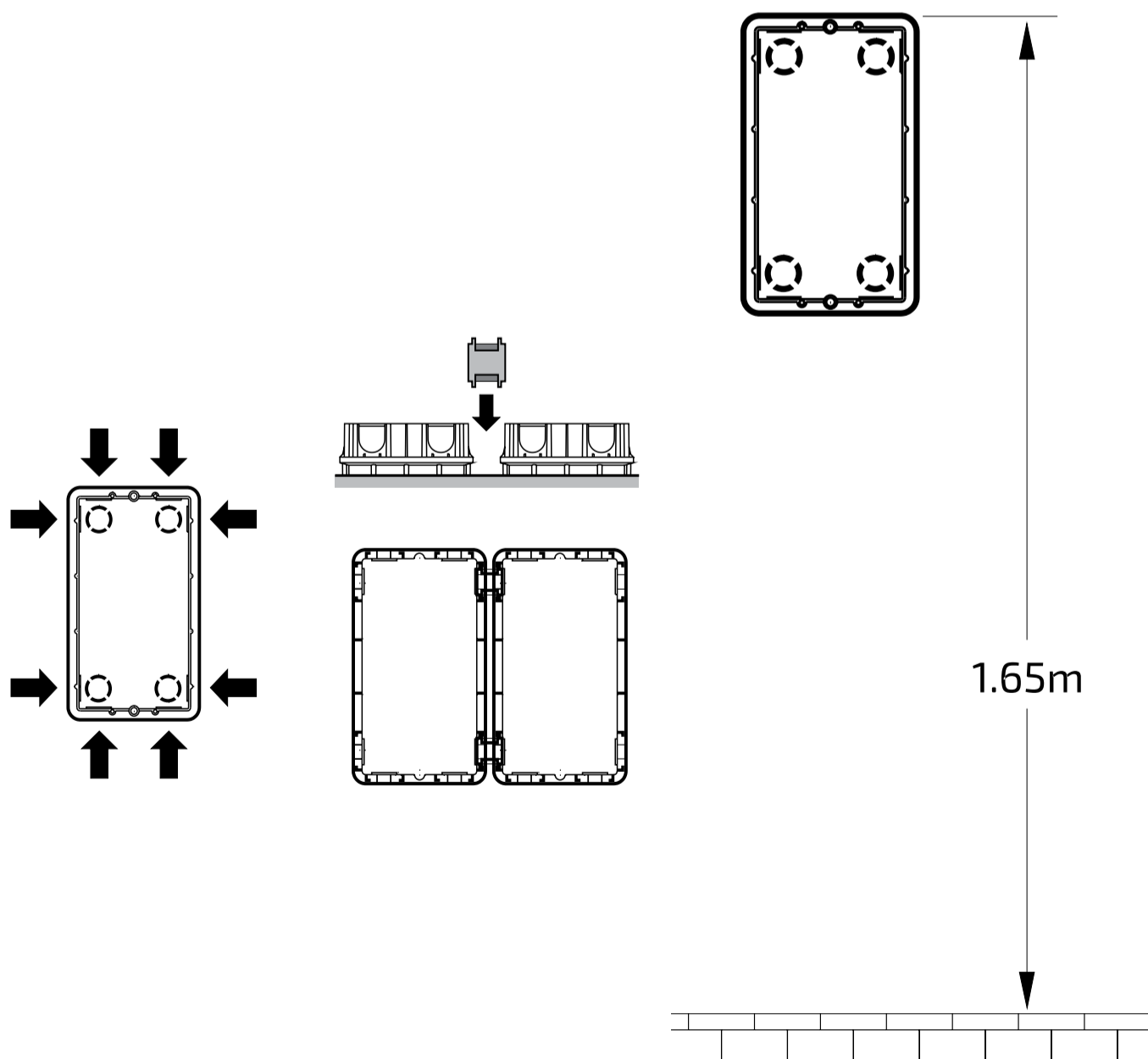

IT Posizionare la pulsantiera in modo che i raggi solari o altre fonti luminose dirette o riflesse di forte intensità non colpiscano l'obiettivo della telecamera (CV2124AB).

EN Position the door station unit in such a way that solar rays or other direct lights or intense reflections do not hit the camera lens (CV2124AB).

FR Positionner la plaque de rue de telle façon que les rayons solaires ou autres sources lumineuses directes ou reflets de forte intensité ne visent pas l'objectif de la caméra (CV2124AB).

ES Montaje de la placa de calle

Para montar la placa de calle, seguir las siguientes instrucciones:

- Colocar en la pared la caja empotrable, tal como se muestra en la figura 1.
- Colocar en secuencia los módulos en el bastidor (el módulo audio-vídeo debe ser el primero en la parte superior). Prestar atención a colocar correctamente el micrófono del módulo audio-vídeo en el alojamiento, en la parte inferior del bastidor (figura 2a).
- Conectar en cascada los módulos adicionales utilizando el cableado que se suministra (figura 2b).
- En caso de ser necesario, entre una caja y la siguiente, colocar el cable largo Art. EC733 (figura 3).
- Comprobar que la instalación no esté alimentada y, si es necesario, desactivar el interruptor general del sistema.
- Retirar la regleta del módulo audio-vídeo y conectarla al montante del videoportero (figura 4).
- Con el bastidor ensamblado, acercarse a la caja empotrable y, si hubiere, conectar al último módulo el cable largo de la caja empotrable siguiente (figura 5a).
- Conectar la regleta extraíble al módulo audio-vídeo (figura 5b). Si se está ensamblando la segunda o la tercera caja empotrable, conectar al primer módulo el cable largo que procede de la caja anterior (figura 5c).
- Fijar el bastidor a la caja (véase figura 6).
- Alimentar la instalación activando el interruptor general del sistema.
- Programar la placa de calle.
- Completar la instalación de las piezas mecánicas (botones, cobertores de botones, placa, etc., figura 7a y 7b).

PT Montagem da botoneira

Para montar a botoneira seguir as seguintes instruções:

- emparedar a caixa de montagem embutida, conforme mostrado na figura 1.
- Inserir em sequência os módulos no quadro (o módulo áudio-vídeo deve ser o primeiro no alto) prestando atenção em posicionar corretamente o microfone do módulo áudio-vídeo no alojamento presente na parte baixa do quadro (figura 2a).
- Conectar em cascata os módulos suplementares, utilizando a cablagem fornecida (figura 2b).
- Se necessário, entre uma caixa e a próxima, posicionar o cabo longo Art. EC733 (figura 3).
- Verificar se a planta não está alimentada, eventualmente desativar o interruptor geral do sistema.
- Remover a caixa de terminais do módulo áudio-vídeo e conectá-la à coluna montante do videoportero (figura 4).
- Com o quadro montado, aproximar-se da caixa de de encastramento e, se presente, conectar ao último módulo o cabo longo da caixa de encastramento sucessiva (figura 5a).
- Conectar a caixa de terminais extraível ao módulo áudio-vídeo (figura 5b). Se estiver a montar a segunda ou a terceira caixa de encastramento, conectar ao primeiro módulo o cabo longo, proveniente da caixa anterior (figura 5c).
- Fixar o quadro à caixa (ver figura 6).
- Alimentar o equipamento ativando o interruptor geral do sistema.
- Programar o módulo áudio-vídeo.
- Completar a instalação das partes mecânicas (teclas, coberturas dos botões, placa, etc., figura 7).

DE Montage Druckknopf-Schalttafel

Befolgen Sie bitte die nachstehenden Anweisungen:

- Das Gehäuse einmauern (siehe Abbildung 1).
- Die Module hintereinander in den Rahmen einsetzen (das Audio-Video-Modul muss das erste oben sein). Achten Sie darauf, das Mikrophon für das Audio-Video-Modul korrekt im Fach im unteren Rahmenabschnitt einzubauen (Abbildung 2a).
- Die zusätzlichen Module mit den mitgelieferten Kabeln im Kaskadenschaltung anschließen (Abbildung 2b).
- Bei Bedarf das lange Kabel Art. EC733 zwischen einem Gehäuse und dem nächsten verlegen (Abbildung 3).
- Sicherstellen, dass die Anlage nicht unter Spannung steht, bei Bedarf den Hauptschalter betätigen.
- Das Klemmbrett vom Audio-Video-Modul entfernen und an die Hauptleitung für die Video-Gegensprechanlage anschließen (Abbildung 4).
- Den zusammengebauten Rahmen an das eingemauerte Gehäuse annähern und das lange Kabel für das nächste Gehäuse (falls vorhanden) an das letzte Modul anschließen (Abbildung 5a).
- Das ausziehbare Klemmbrett an das Audio-Video-Modul anschließen (Abbildung 5b). Wenn gerade das zweite oder dritte Gehäuse eingerichtet wird, das lange Kabel, das aus dem vorgeschalteten Gehäuse kommt, an das erste Modul anschließen (Abbildung 5c).
- Den Rahmen am Gehäuse befestigen (Abbildung 6).
- Den Hauptschalter betätigen und den Strom einschalten.
- Die Außenstelle programmieren.
- Die mechanischen Bauteile (Tasten, Knopf-abdeckungen, Platte usw.) fertig einbauen (Abbildung 7a und 7b).

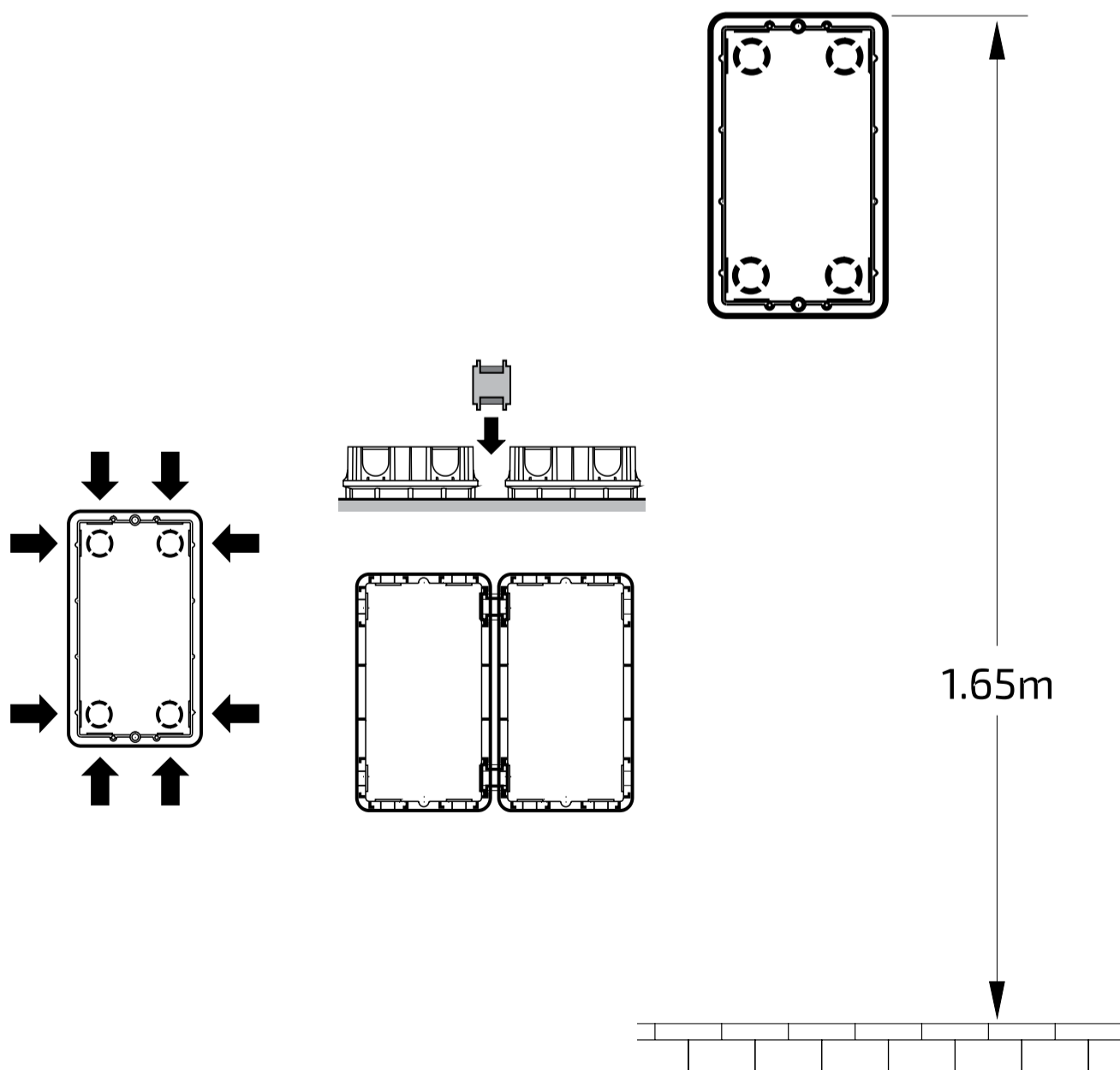

Fig. • Abb.1



ES Posicionar la placa de calle en modo que los rayos solares u otras fuentes luminosas directas o indirectas de fuerte intensidad no incidan en la óptica de la telecámara (CV2124AB).

PT Posicionar a telecâmara de maneira a que os raios solares ou outras fontes luminosas, directas ou reflectidas, de forte intensidade, não atinjam a objectiva da câmara de vídeo (CV2124AB).

DE Die Videokamera so ausrichten, dass Sonnenstrahlen, oder andere direkte und indirekte starke Lichtquellen, das Objektiv nicht treffen können. (CV2124AB).

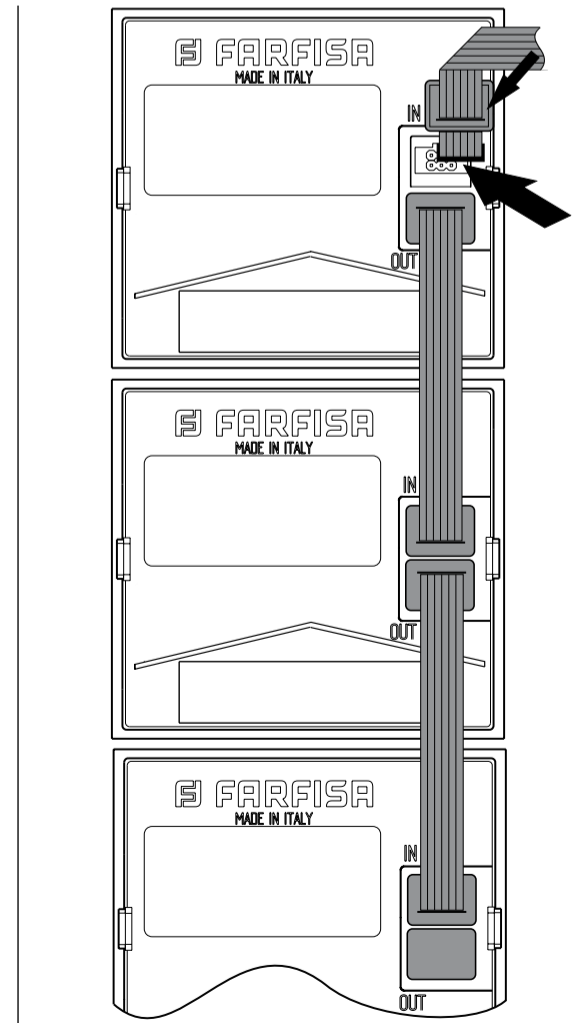
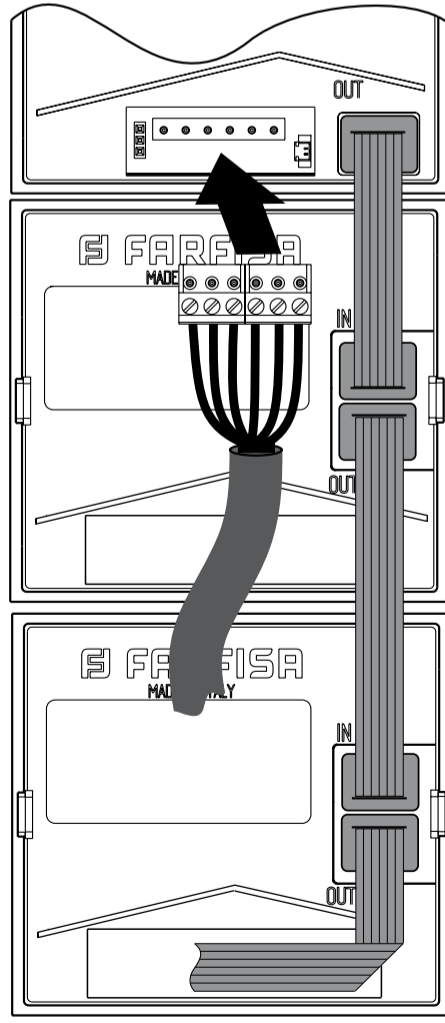
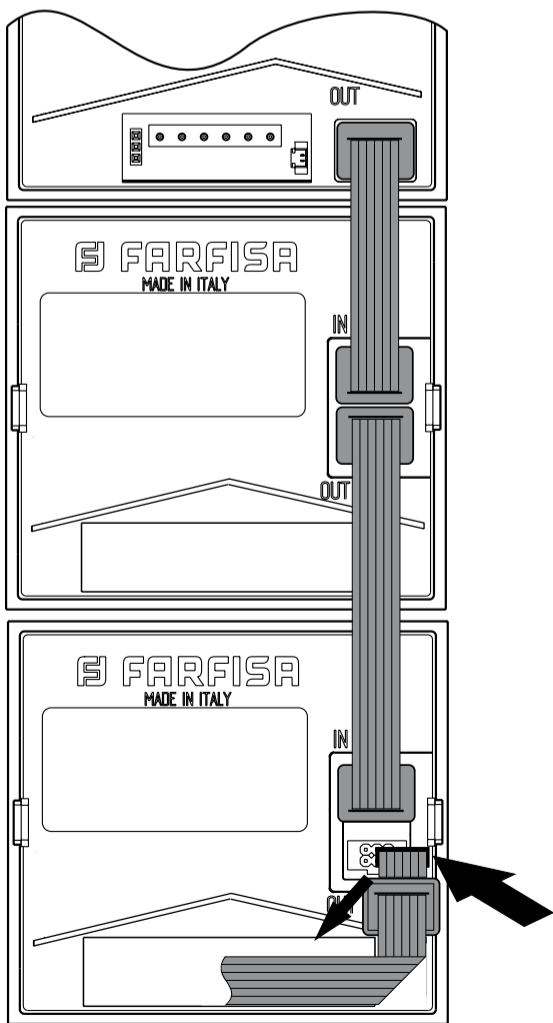
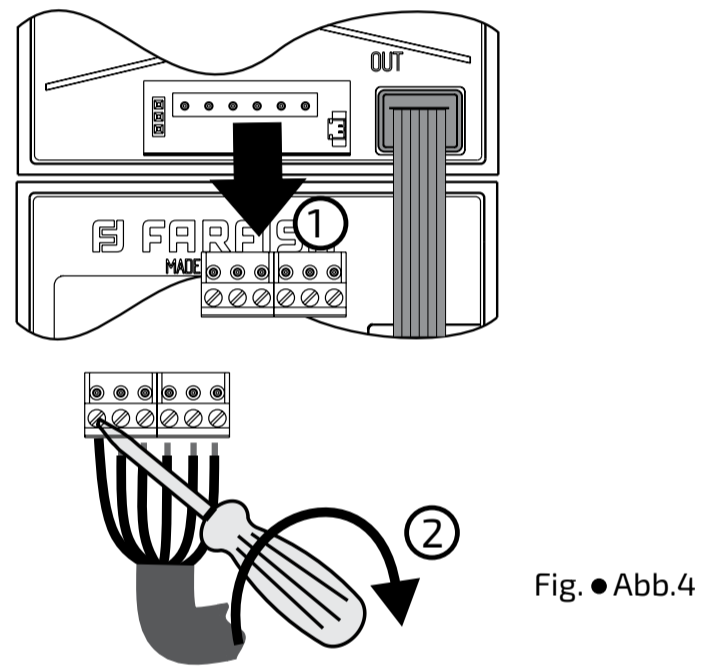
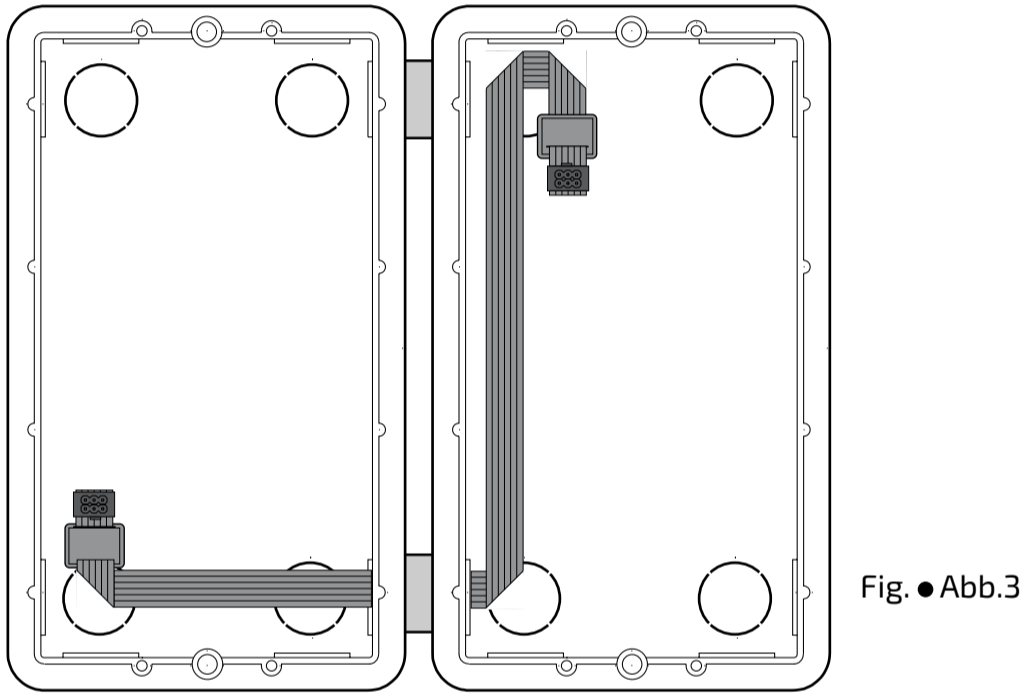
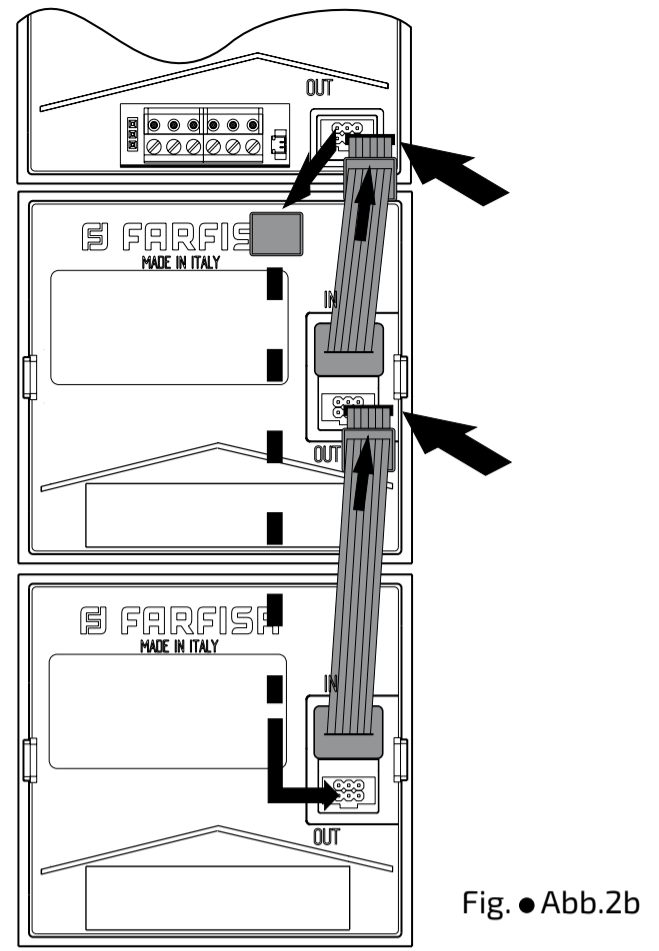
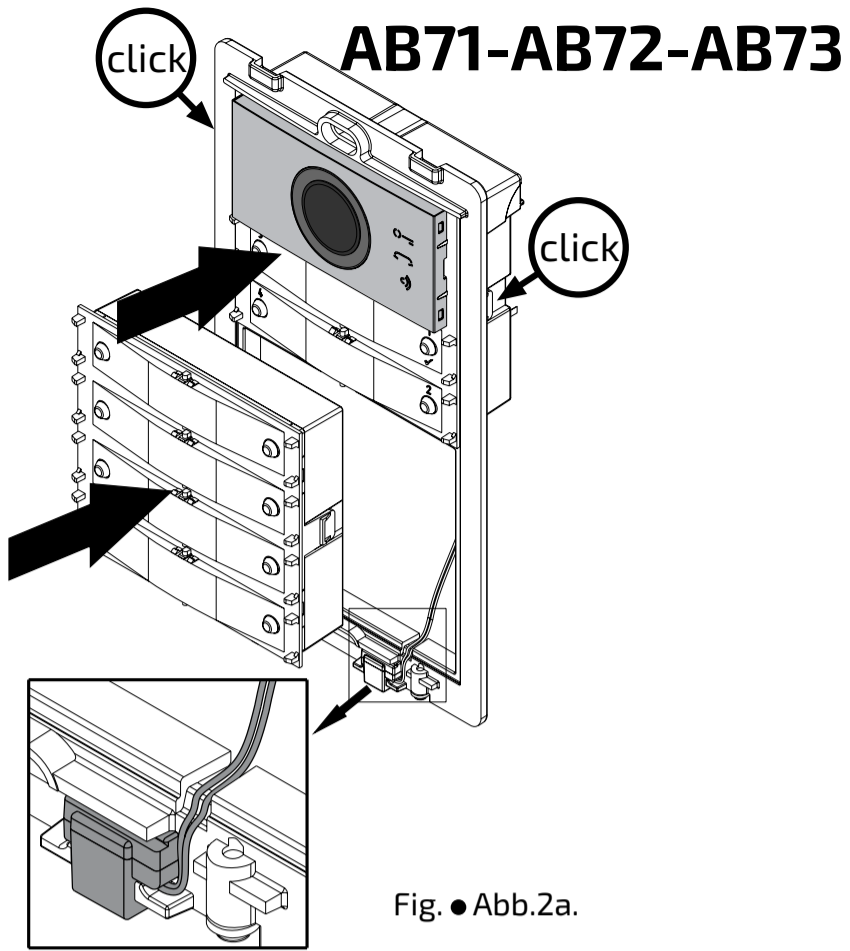

AB71-AB72-AB73

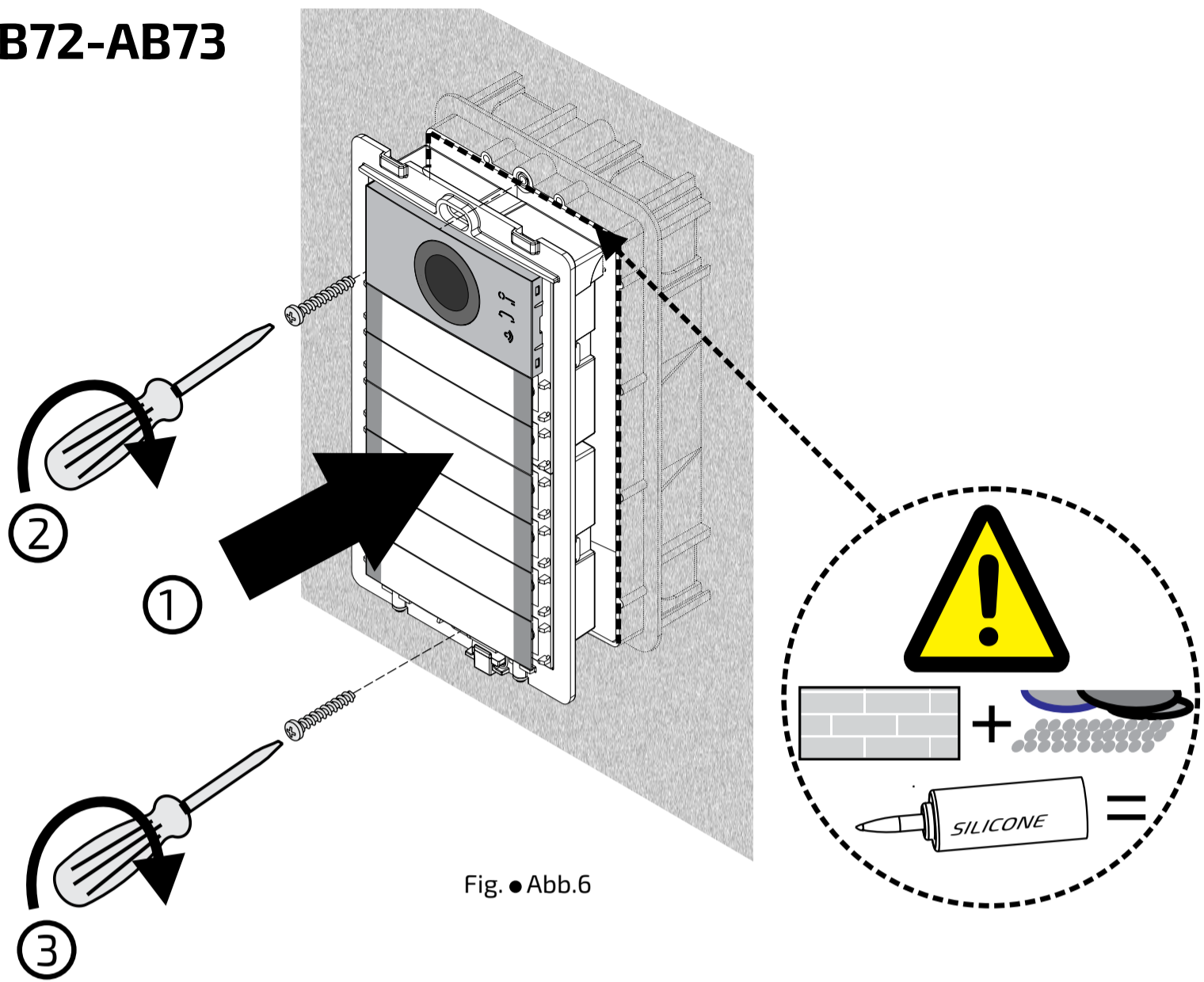

ITALIANO

ENGLISH

FRANÇAIS

ESPAÑOL

PORTUGUÊS

DEUTSCH

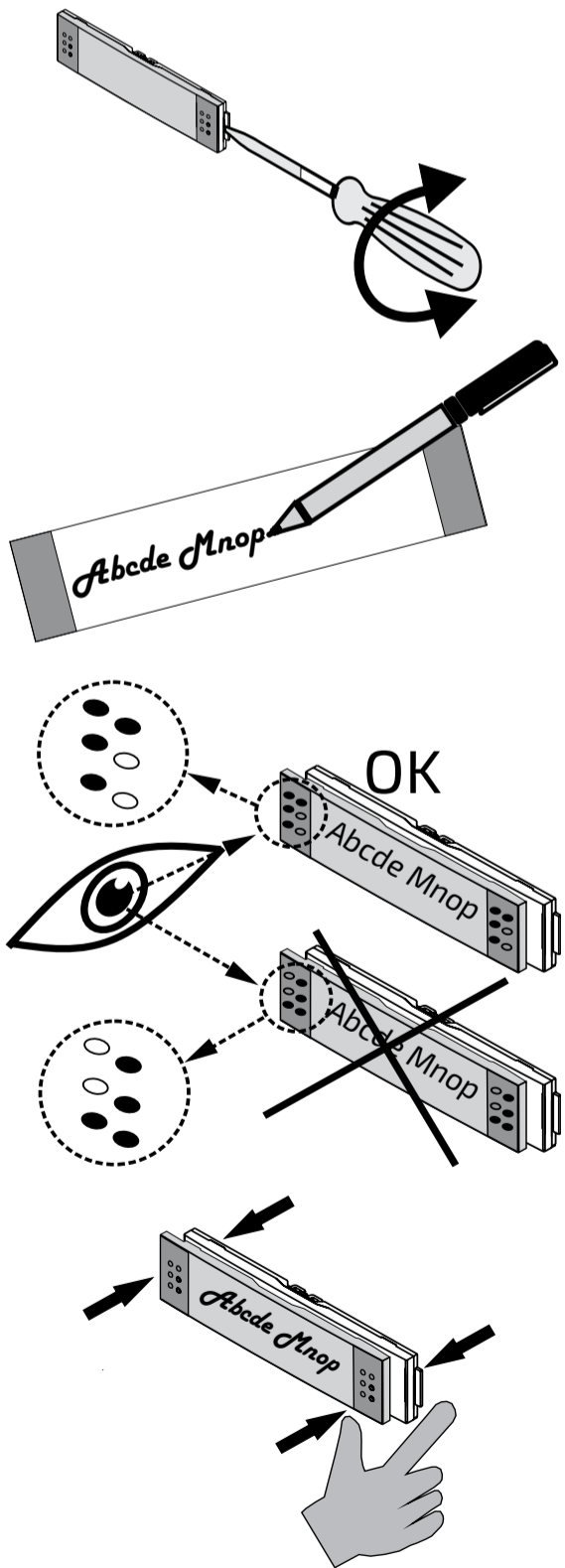

AB61-AB62-AB63

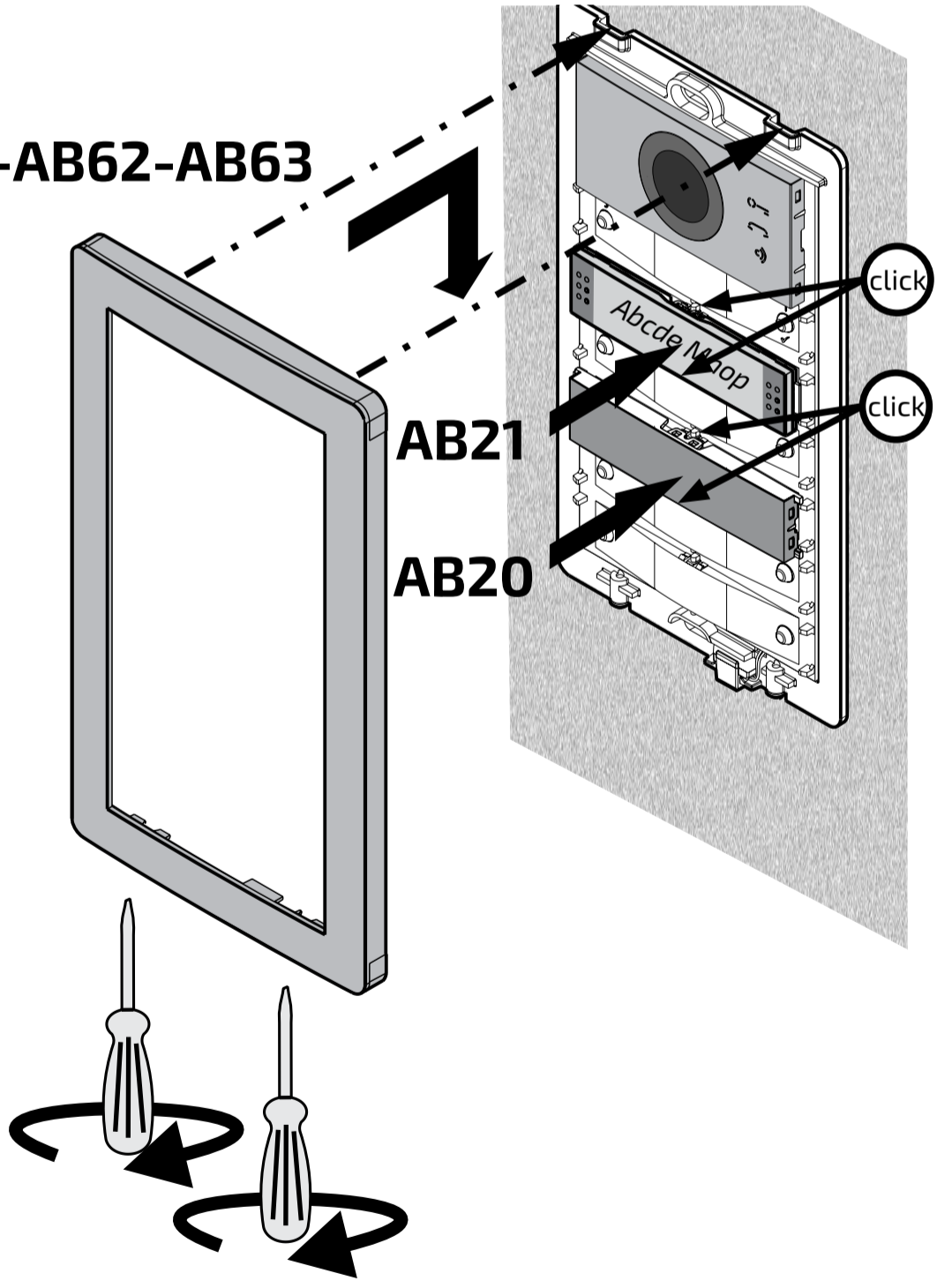

Fig. ● Abb.7b

IT Smontaggio dei moduli

Per smontare i moduli seguire le istruzioni seguenti:

- togliere alimentazione all'impianto videofonico agendo sull'interruttore generale del sistema.
- Smontare la placca decorativa (figura 8).
- Rimuovere il telaio dalla scatola da incasso (figura 9).
- Rimuovere la morsettiera dal modulo audio-video (figura 10a) o, se si tratta della seconda o terza scatola da incasso, rimuovere il cavo lungo dal primo modulo (figura 10b). Rimuovere dall'ultimo modulo l'eventuale cavo lungo che collega il modulo con la scatola da incasso successiva (figura 10c).
- Scollegare i cavi che collegano i moduli tra di loro (figura 11).
- Smontare i moduli (figura 12a, 12b e 12c).

ES Desmontaje de los módulos

Para desmontar los módulos, seguir las siguientes instrucciones:

- Quitar alimentación al sistema de videoportero accionando el interruptor general del sistema
- Desmontar la placa decorativa (figura 8).
- Retirar de la caja empotrable el bastidor (figura 9).
- Retirar del módulo audio-vídeo la regleta (figura 10a) o, si se trata de la segunda o la tercera caja para empotrar, extraer del primer módulo el cable largo (figura 10b). Retirar del último módulo el eventual cable largo que conecta el módulo con la caja para empotrar siguiente (figura 10c).
- Desconectar los cables que conectan los módulos entre sí (figura 11).
- Desmontar los módulos (figura 12a, 12b y 12c).

EN Removing modules

To disassemble the modules follow the instructions below:

- switch OFF the power from the video intercom system by turning OFF the system's main switch.
- Remove the hood cover (figure 8).
- Unscrew the frame from the box (figure 9).
- Remove the terminal block from the audio-video module (figure 10a) or, if it is the second or third wall box, remove the long flat cable from the first module (figure 10b). Remove any long flat cable from the last module that connects the module to the next wall box (figure 10c).
- Disconnect the flat cables connecting the modules to each other (figure 11).
- Remove the modules (figure 12a, 12b, and 12c).

FR Démontage des modules

Pour démonter les modules, suivre ces instructions:

- Placer l'équipement portier-vidéo hors tension en tournant l'interrupteur général.
- Retirer la plaque de décoration (figure 8).
- Retirer le châssis de la boîte d'encastement (figure 9).
- Retirer le bornier du module audio-vidéo (figure 10a) et s'ils s'agit de la deuxième ou de la troisième boîte d'encastement, retirer le câble long du premier module (figure 10b). Retirer le câble long du dernier module le reliant à la boîte d'encastement suivante (figure 10c).
- Déconnecter les câbles de connexion des modules entre eux (figure 11).
- Démontez les modules (figure 12a, 12b et 12c).

PT Desmontagem dos módulos

Para desmontar os módulos seguir as seguintes instruções:

- remover a alimentação ao equipamento videoportero pelo interruptor geral do sistema.
- Desmontar a placa decorativa (figura 8).
- Remover o quadro da caixa de encastramento (figura 9).
- Remover a caixa de terminais extraível do módulo áudio-vídeo (figura 10a) ou, se for a segunda ou terceira caixa de encastramento, remover o cabo longo do primeiro módulo (figura 10b). Remover, do último módulo, o eventual cabo longo que conecta o módulo com a caixa de encastramento sucessiva (figura 10c).
- Desconectar os cabos que conectam os módulos entre si (figura 11).
- Desmontar os módulos (figura 12a, 12b e 12c).

DE Module - Ausbau

Befolgen Sie bitte die nachstehenden Anweisungen:

- Den Hauptschalter betätigen und die Stromzufuhr zur Video-Gegensprechanlage abstellen.
- Die Abdeckplatte abbauen (Abbildung 8).
- Den Rahmen aus dem eingemauerten Gehäuse entfernen (Abbildung 9).
- Das Klemmbrett vom Audio-Video-Modul entfernen (Abbildung 10a) oder, falls es sich um das zweite oder dritte Gehäuse handelt, das lange Kabel entfernen, das vom ersten Gehäuse kommt (Abbildung 10b). Das lange Kabel vom letzten Modul entfernen, mit dem das Modul an das nächste eingemauerte Gehäuse angeschlossen wird (Abbildung 10c).
- Die Kabel abklemmen, mit denen die Module untereinander verbunden sind (Abbildung 11).
- Die Module ausbauen (Abbildung 12a, 12b und 12c).

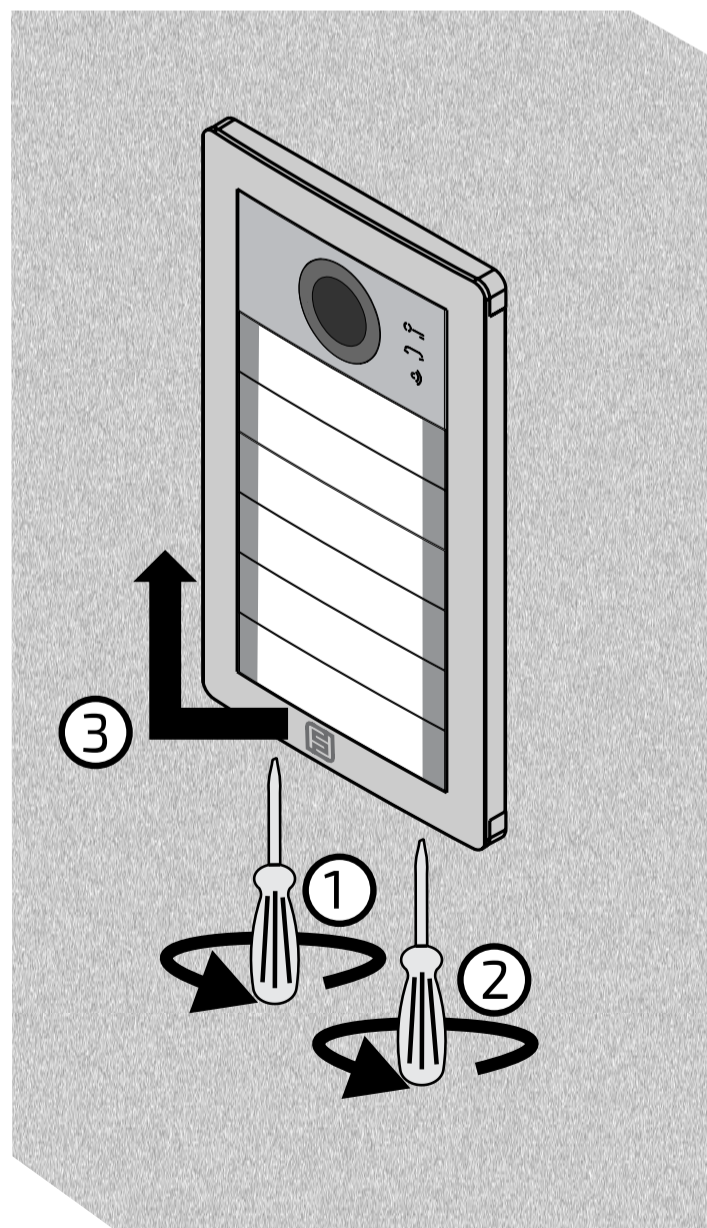

Fig. ● Abb.8

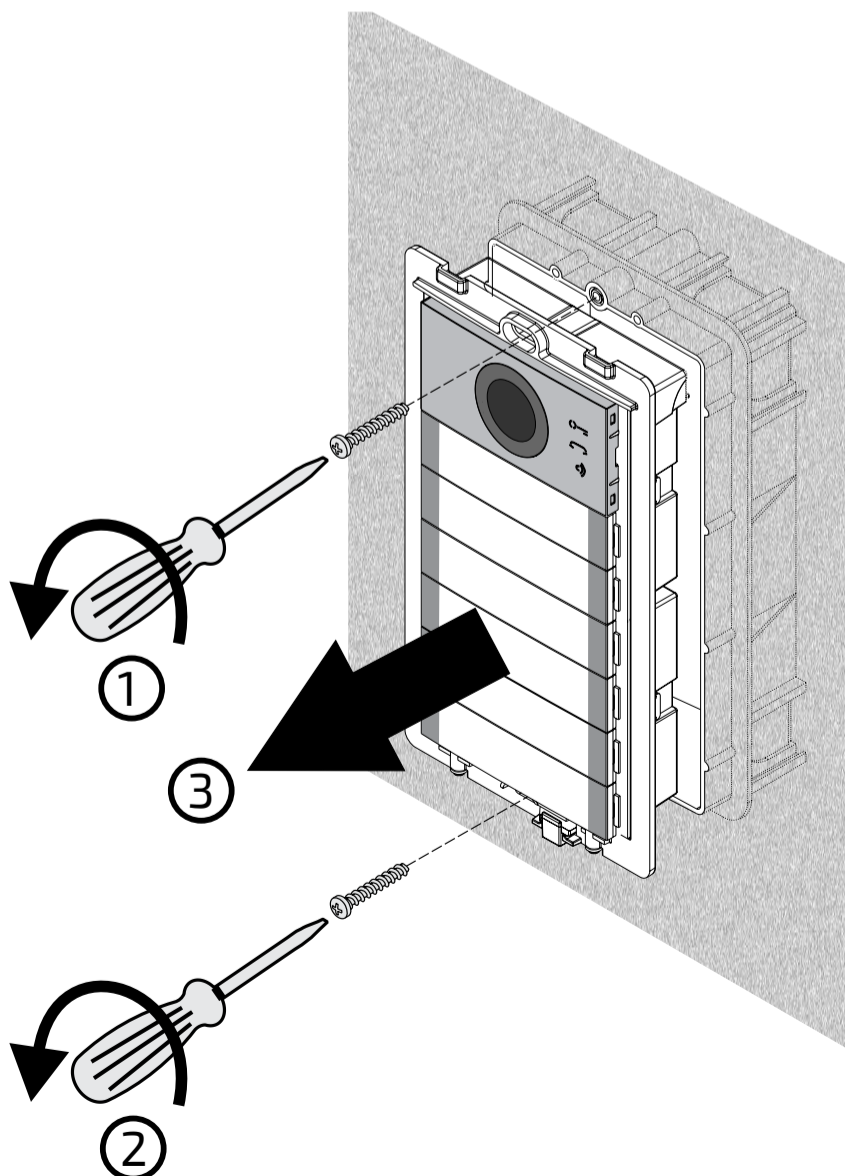

Fig. ● Abb.9

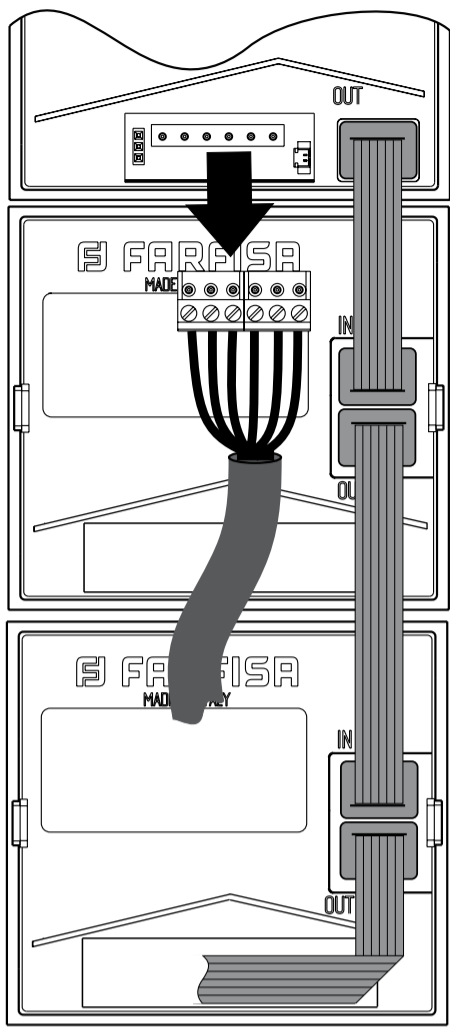

Fig. ● Abb.10a

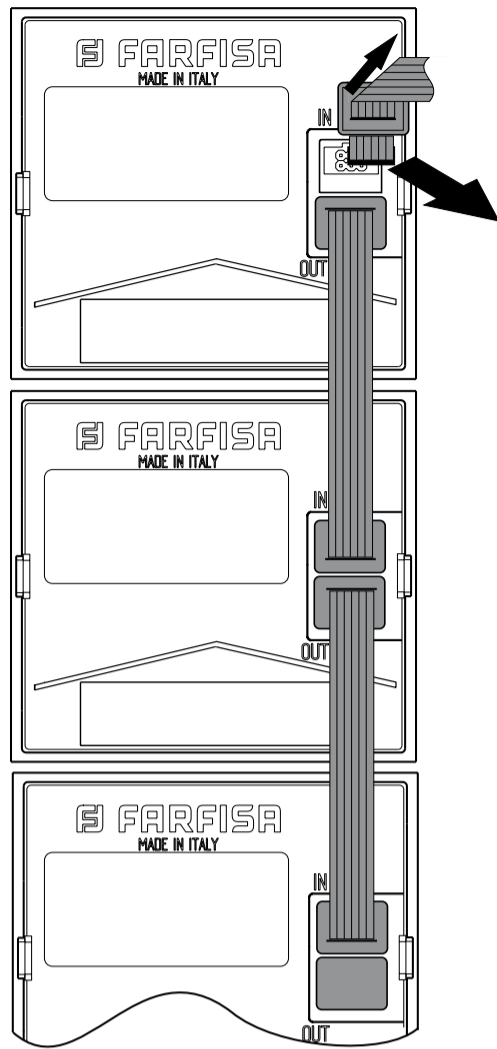

Fig. ● Abb.10b

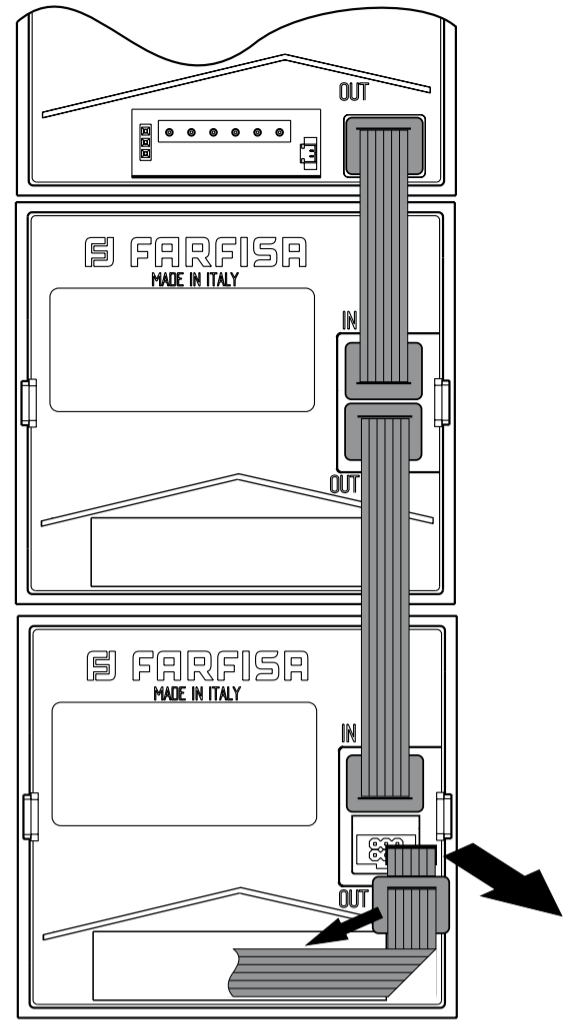

Fig. ● Abb.10c

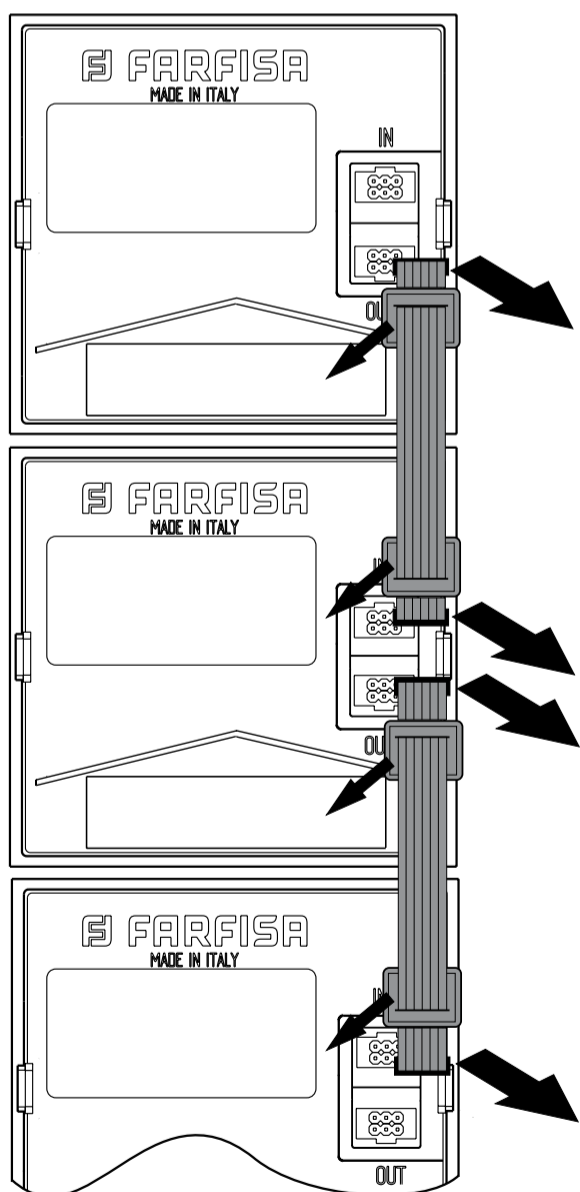

Fig. ● Abb.11

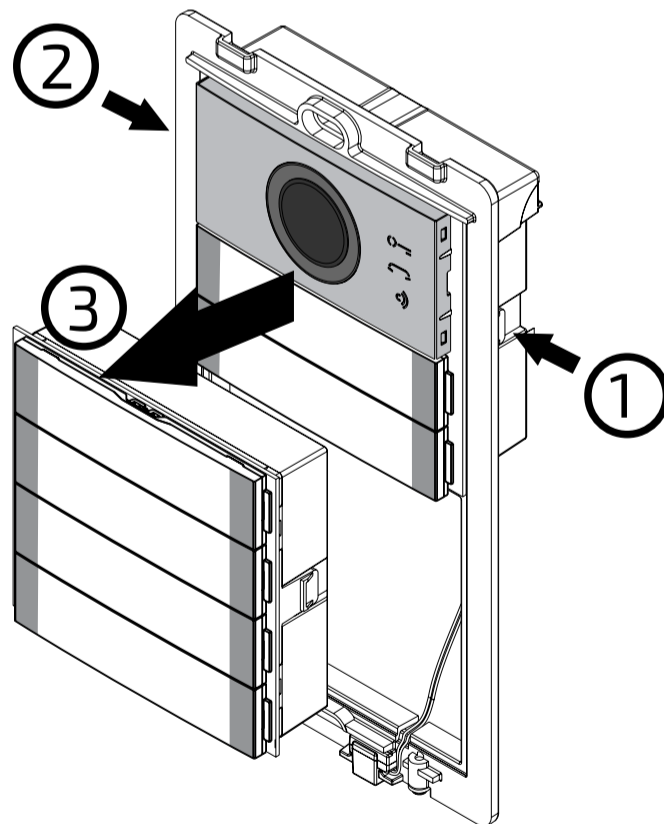

Fig. ● Abb.12a

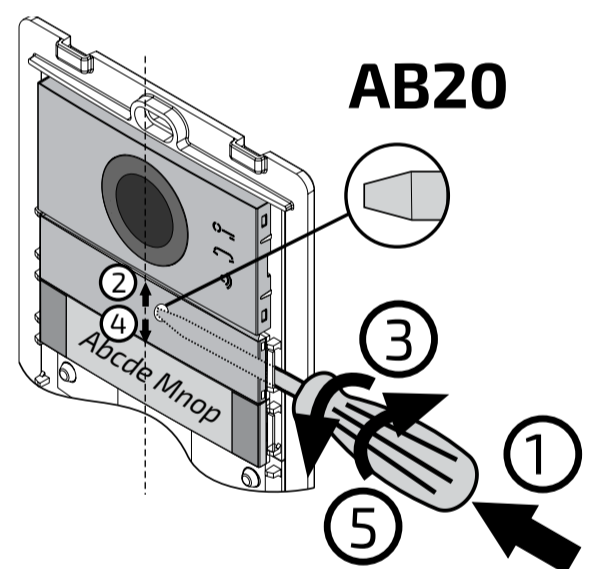

Fig. ● Abb.12b.

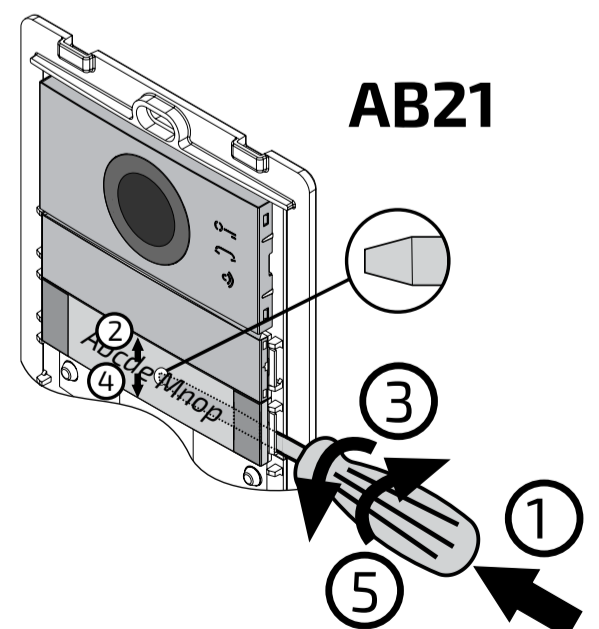

Fig. ● Abb.12c

IT PROGRAMMAZIONI

Sistemi DUO a "Range Esteso" Indirizzo di Blocco ed Indirizzo di Dispositivo (PDX1)

I Moduli Audio CA2124AB e Audio-Video CV2124AB sono compatibili con i sistemi digitali DUO Farfisa a Range Esteso in quanto supportano la possibilità di dividere l'impianto in 99 blocchi con 253 dispositivi ciascuno, nel sistema possono quindi essere installati più di 25000 dispositivi. Per ottenere tali prestazioni è necessario che ogni dispositivo sia individuato da un Indirizzo di Blocco (sezione dell'impianto a cui il dispositivo appartiene: da 001 a 099) e da un Indirizzo di Dispositivo (indirizzo programmato nel dispositivo: da 001 a 253); il blocco 000 (ovvero blocco non programmato) è riservato per la compatibilità con i prodotti e le schematiche DUO esistenti.

Modulatori Video Esterni (PDX1)

I Moduli Audio CA2124AB e Audio-Video CV2124AB sono predisposti per la gestione dei modulatori video esterni (tipo VM2521 o simili) ai quali possono essere collegate fino ad 8 telecamere aggiuntive.

Ogni telecamera aggiuntiva è gestita come un Posto Esterno e deve avere un proprio indirizzo nell'intervallo degli indirizzi riservati ai posti esterni (da 231 a 253); tali indirizzi devono essere memorizzati nei parametri da VM1 a VM8 del modulo audio-video (codici da 151 a 158). A seguito della richiesta del videocitofono sarà visualizzata per prima l'immagine della telecamera a bordo del modulo (di fabbrica=Telecamera Principale) e poi, ciclicamente, le telecamere aggiuntive dalla VM1 alla VM8 (se si è memorizzato un numero inferiore di telecamere, il ciclo di visualizzazione terrà conto automaticamente delle sole telecamere memorizzate); esaurito il ciclo si inizierà nuovamente con la visualizzazione della telecamera a bordo del modulo e così via.

Per cambiare la telecamera con cui inizia la sequenza di visualizzazione si dovrà memorizzare nel parametro TP (codice 159) l'indirizzo della nuova telecamera principale scelta tra quelle memorizzate nei parametri da VM1 a VM8. Per definire nuovamente come telecamera principale la telecamera a bordo del modulo, è necessario memorizzare nel parametro TP l'indirizzo 255.

Programmazioni di fabbrica

Di seguito sono elencate i valori delle programmazioni effettuate in fabbrica, se occorre variarle seguire le indicazioni dei paragrafi successivi.

- Modalità funzionamento a **tasto singolo**
- Telecamera Principale (TP)=**255** (telecamera a bordo del modulo)
- Indirizzo Posto Esterno=**231**
- Indirizzo Relè Ausiliario (J13)=**211**
- Indirizzo associato al Pulsante 1=**99**
- Indirizzo associato al Primo Pulsante della prima pulsantiera aggiuntiva (tasto singolo)=**101**
- Durata azionamento serratura=**1 secondo**
- Pulsanti con funzioni speciali=**nessuno**
- Tono di libero=**attivo**



Programmazioni via Bluetooth

E' raccomandabile di programmare il dispositivo via Bluetooth, scaricando sul proprio smartphone o tablet la app "**DUO System**" (disponibile per iOS e Android). E' necessario:

- connettere all'impianto un programmatore Bluetooth articolo PGR2991BT o XE2921;
- con programmatore PGR2991BT: lanciare l'esecuzione della app DUO System, posizionarsi nella sezione Bus DUO, premere il pulsante "+", inserire l'indirizzo del modulo Cx2124AB. Con XE2921, lanciare l'esecuzione della app, una volta eseguito l'accesso, il modulo Cx2124AB è immediatamente visibile dall'elenco dei dispositivi;
- programmare e disconnettersi.

Entrare in modalità programmazione

L'ingresso in programmazione avviene solo con il posto esterno nello stato di riposo. Per entrare in programmazione occorre:

- tenere premuti contemporaneamente i tasti **2** e **4** per 4 secondi;
- allo scadere dei 4 sec. il modulo emette un tono ed il simbolo  inizia a lampeggiare velocemente;
- entro 5 secondi premere in sequenza i pulsanti **1**, **2**, **3** e **4**, il simbolo  lampeggia velocemente ed il modulo emette un tono ogni 4 secondi ad indicare che si è entrati nella modalità programmazione.

Uscire dalla modalità programmazione

Per uscire dalla programmazione occorre:

- premere contemporaneamente i tasti **2** e **4** per 4 secondi;
- Allo scadere dei 4 secondi il modulo emette un tono ed il simbolo  si spegne.

Immissione dei codici e dei valori

Per immettere i codici ed i valori utilizzare i tasti **1/√** e **2**; il loro significato è il seguente:

- 1/√**: La pressione di questo pulsante serve per **confermare l'immissione di un codice** oppure **passare ad una fase di programmazione successiva**.
- 2**: La pressione di questo pulsante serve per **incrementare il valore della cifra da inserire**. Premere il pulsante un numero di volte pari alla cifra da inserire (cifra 1 = 1 pressione; cifra 9 = 9 pressioni; cifra 0 = 10 pressioni del pulsante).

La pressione dei pulsanti è confermata da un tono.

Note sull'immissione di codici e valori

- I codici ed i valori da inserire devono essere sempre composti da tre cifre (centinaia, decine ed unità); i codici e i valori composti da sole decine ed unità o da sole unità devono essere completati con l'aggiunta di zeri. Per esempio il numero 96 diventa 096 ed il numero 5 diventa 005.
- Le cifre devono essere immesse una alla volta premendo "n" volte il pulsante "2", dove "n" corrisponde al valore della cifra da immettere, seguita da una pausa di circa 2 secondi per passare alla cifra successiva (un tono indicherà quando passare all'immissione della cifra successiva). Per esempio per inserire il numero 096 occorre:
 - **premere 10 volte** il pulsante "2" per inserire la cifra 0 ed **attendere 2 secondi** fino a quando non si udirà un tono;
 - **premere 9 volte** il pulsante "2" per inserire la cifra 9 ed **attendere 2 secondi** fino a quando non si udirà un tono;
 - **premere 6 volte** il pulsante "2" per inserire la cifra 6 ed **attendere 2 secondi** fino a quando non si udirà un tono.

 **Attenzione:** dopo aver composto il numero, ricordarsi sempre di confermare l'immissione premendo il tasto **1/√**.

Configurazione dei pulsanti di chiamata del posto esterno

Con la successiva programmazione è possibile selezionare la configurazione dei pulsanti di chiamata del posto esterno (di fabbrica è impostata la modalità a tasto singolo).

Pulsante singolo o pulsante doppio

Il modulo audio-video ed i moduli pulsanti aggiuntivi ad esso collegati (max 8) possono funzionare come:



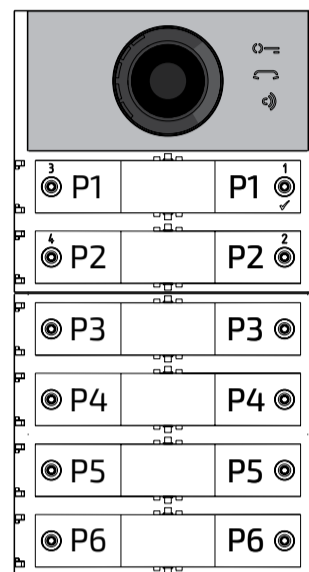

pulsante singolo

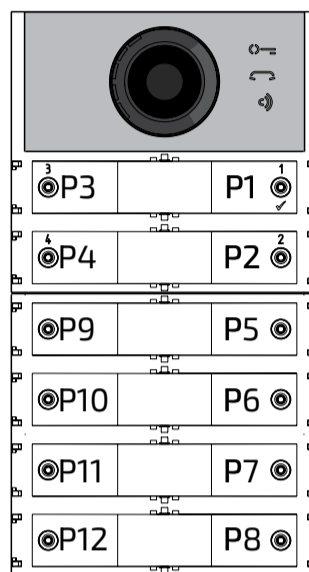

pulsante doppio



Per effettuare la selezione occorre:



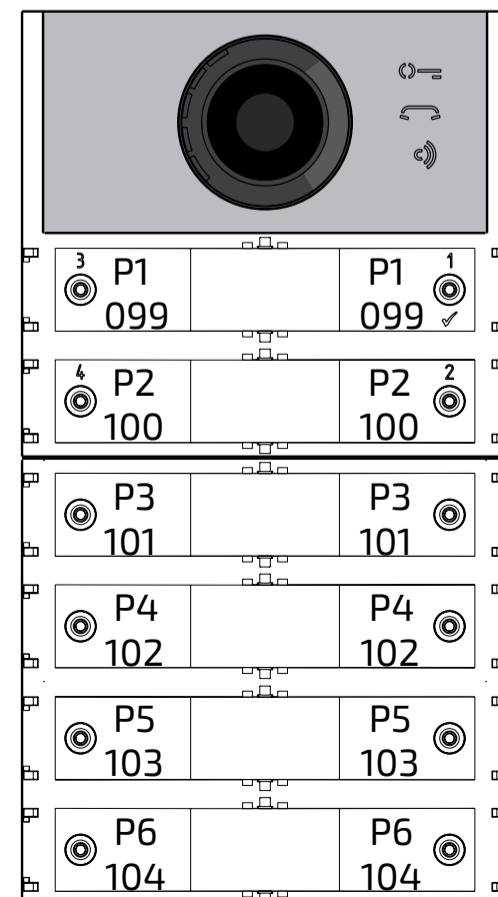

- Entrare in programmazione.
- Per il funzionamento a **pulsante singolo premere contemporaneamente, per 4 sec. i tasti 1 e 2**, il modulo emette un tono ed i 2 simboli  e  si accendono contemporaneamente per 2 sec.
- Per il funzionamento a **pulsante doppio premere contemporaneamente, per 4 sec. i tasti 1 e 3**, il modulo emette un tono ed i 2 simboli  e  si accendono contemporaneamente per 2 sec.
- Uscire dalla programmazione.

 **Attenzione:** la programmazione effettuata è attiva sia sul modulo audio-video che su tutti i moduli pulsanti aggiuntivi ad esso collegati.

In caso di selezione a pulsante singolo di fabbrica i pulsanti chiameranno i seguenti indirizzi:

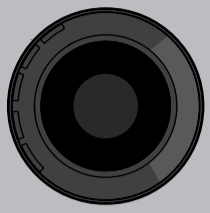

In caso di selezione a pulsante doppio di fabbrica i pulsanti chiameranno i seguenti indirizzi:

			
			
3	P3	P1	1
	101	099	
4	P4	P2	2
	102	100	
	P9	P5	
	107	103	
	P10	P6	
	108	104	
	P11	P7	
	109	105	
	P12	P8	
	110	106	

Programmazione del posto esterno

Le programmazioni del posto esterno si effettuano inserendo il codice della programmazione seguito dal relativo valore; i codici sono riportati in tabella 1.

Tabella 1
Codici di programmazione





- 000 Ritorno alla programmazione di fabbrica con esclusione degli indirizzi associati ai pulsanti di chiamata.
- 001 Ritorno alla programmazione di fabbrica degli indirizzi associati ai pulsanti di chiamata.
- 111 Indirizzo del posto esterno.
- 112 Indirizzo di Blocco valido per tutti i pulsanti di chiamata.
- 113 Assegnazione sequenziale automatica dell'Indirizzo di Dispositivo per tutti i pulsanti di chiamata.
- 121 Abilitazione tono segnalazione apertura serratura.
- 122 Spegnimento del segnale video durante l'apertura della serratura.
- 123 Attivazione relè ausiliario con contatto PB-GN.
- 124 Invio segnalazione porta aperta.
- 128 Allungamento tempo massimo di conversazione 8 minuti.
- 131 Tempo apertura serratura.
- 132 Tempo attivazione relè ausiliario.
- 142 Presenza centralini di portineria.
- 148 Indirizzo di Blocco del relè ausiliario.
- 149 Indirizzo di Dispositivo del relè ausiliario.
- 151 Indirizzo della prima telecamera associata al posto esterno (VM1).
- 152 Indirizzo della seconda telecamera associata al posto esterno (VM2).
- 153 Indirizzo della terza telecamera associata

al posto esterno (VM3).

- 154 Indirizzo della quarta telecamera associata al posto esterno (VM4).
- 155 Indirizzo della quinta telecamera associata al posto esterno (VM5).
- 156 Indirizzo della sesta telecamera associata al posto esterno (VM6).
- 157 Indirizzo della settima telecamera associata al posto esterno (VM7).
- 158 Indirizzo della ottava telecamera associata al posto esterno (VM8).
- 159 Selezione telecamera principale associata al posto esterno (TP).
- 180 Indirizzo di Blocco del primo utente del primo gruppo NO Video (U1_(b)start).
- 181 Indirizzo di Dispositivo del primo utente del primo gruppo NO Video (U1_(a)start).
- 182 Indirizzo di Blocco dell'ultimo utente del primo gruppo NO Video (U1_(b)stop).
- 183 Indirizzo di Dispositivo dell'ultimo utente del primo gruppo NO Video (U1_(a)stop).
- 184 Indirizzo di Blocco del primo utente del secondo gruppo NO Video (U2_(b)start).
- 185 Indirizzo di Dispositivo del primo utente del secondo gruppo NO Video (U2_(a)start).
- 186 Indirizzo di Blocco dell'ultimo utente del secondo gruppo NO Video (U2_(b)stop).
- 187 Indirizzo di Dispositivo dell'ultimo utente del secondo gruppo NO Video (U2_(a)stop).
- 221 Indirizzo di blocco per il singolo pulsante di chiamata.
- 222 Indirizzo di dispositivo per il singolo pulsante di chiamata.
- 223 Indirizzo di blocco per tutti i pulsanti a partire da quello in programmazione.
- 224 Assegnazione sequenziale automatica degli indirizzi di dispositivo ai pulsanti di chiamata a partire da quello in programmazione.
- 323 Muting del tono di libero all'invio della chiamata.
- 324 Chiusura della conversazione in corrispondenza della ricezione del comando di apertura serratura.

Procedura di programmazione

Per effettuare la programmazione occorre:



- **entrare nella modalità di programmazione** seguendo le indicazioni descritte nel paragrafo "Entrare in modalità programmazione", il simbolo  comincerà a lampeggiare velocemente indicando all'operatore che il dispositivo è in attesa del codice di programmazione;
- **individuare il codice della programmazione da eseguire** (vedi tabella 1);
- **immettere le tre cifre del codice di programmazione che si intende effettuare** seguendo le indicazioni del paragrafo "immissione codici e valori";
- **premere 1/√ per confermare:** si udirà un tono, il simbolo  smetterà di lampeggiare ed inizierà a lampeggiare velocemente il simbolo  indicando all'operatore che il dispositivo è in attesa del valore;
- **inserire il nuovo valore,** seguendo le indicazioni del paragrafo "Immissione codici e valori";
- **premere 1/√ per confermare:** si udirà un tono ed il simbolo  smetterà di lampeggiare ed inizierà a lampeggiare

velocemente il simbolo  indicando all'operatore che il dispositivo è in attesa di un nuovo codice di programmazione;

- **proseguire** con l'immissione del codice di un'altra programmazione o uscire seguendo le indicazioni riportate nel paragrafo "Uscire dalla modalità programmazione".

Ritorno alla programmazione di fabbrica di tutti i parametri del modulo Posto Esterno Audio-Video con esclusione degli indirizzi associati ai pulsanti di chiamata (codice 000)



Con questa programmazione tutti i parametri del modulo ritorneranno al valore di fabbrica (i valori di fabbrica sono riportati all'inizio del capitolo "programmazioni"). Gli indirizzi associati ai pulsanti di chiamata non saranno modificati.

- Inserire il codice 000;
- premere il pulsante 1/√ per confermare;
- Inserire il valore 123;
- premere il pulsante 1/√ per confermare, il dispositivo emette un tono ed i simboli  e  si accenderanno per 2 sec. ad indicare che i valori dei parametri sono ritornati quelli di fabbrica.

Attenzione: La modalità funzionamento a **tasto singolo (di fabbrica)** non viene ripristinata né da questa procedura di default né da quella descritta dal paragrafo successivo.

Ritorno alla programmazione di fabbrica di tutti gli indirizzi associati ai pulsanti di chiamata del Modulo Posto Esterno Audio-Video e degli eventuali Moduli Tasti Aggiuntivi (codice 001)

Con questa programmazione tutti gli indirizzi sia di Blocco che di Dispositivo attribuiti ai pulsanti di chiamata ritorneranno al valore di fabbrica (i valori di fabbrica sono riportati all'inizio del capitolo "programmazioni"). Gli altri parametri programmati nel modulo Audio-Video non saranno modificati.

- Inserire il codice 001;
- premere il pulsante 1/√ per confermare;
- Inserire il valore 123;
- premere il pulsante 1/√ per confermare, il dispositivo emette un tono ed i simboli  e  si accenderanno per 2 sec. ad indicare che gli indirizzi associati ai pulsanti di chiamata sono ritornati ai valori di fabbrica.

Indirizzo Posto Esterno (codice 111)

E' possibile memorizzare l'indirizzo del modulo Audio-Video (di fabbrica 231, indirizzi ammessi tra 231 e 253).

- Inserire il codice 111;
- premere il pulsante 1/√ per confermare;
- inserire il nuovo indirizzo del posto esterno
- premere il pulsante 1/√ per confermare;
- continuare con le programmazioni successive o uscire dalla programmazione.

Programmazione indirizzi sequenziali nei pulsanti di chiamata (codici 112-113).

Nei sistemi DUO a range esteso ciascun utente deve essere individuato da un Indirizzo di Blocco (da 000 a 099) e da un Indirizzo proprio o di Dispositivo (da 001 a 200), con le programmazioni seguenti è possibile attribuire a tutti i pulsanti di chiamata del posto esterno (sia

del modulo audio-video che di eventuali moduli pulsanti aggiuntivi) un unico Indirizzo di Blocco ed, in maniera automatica, un Indirizzo di Dispositivo sequenziale crescente a partire dal pulsante 1 del modulo audio-video.

Attenzione: la numerazione sequenziale sarà congruente con la configurazione dei pulsanti di chiamata del posto esterno selezionata in precedenza (a pulsante singolo o a pulsante doppio), vedi esempio alla fine del paragrafo.

Indirizzo di Blocco valido per tutti i pulsanti di chiamata (codice 112)

Per programmare l'Indirizzo di Blocco valido per tutti i pulsanti di chiamata (di fabbrica 000; Indirizzi di Blocco ammessi tra 000 e 099).

- Inserire il codice 112;
- premere il pulsante 1/√ per confermare;
- inserire il nuovo Indirizzo di Blocco valido per tutti i pulsanti di chiamata;
- premere il pulsante 1/√ per confermare;
- continuare con le programmazioni successive o uscire dalla programmazione.

Indirizzi di Dispositivo sequenziali per tutti i pulsanti di chiamata (codice 113)

Per la programmazione con indirizzi sequenziali di tutti i pulsanti di chiamata presenti nel posto esterno è necessario programmare l'indirizzo chiamato dal pulsante 1 del modulo audio-video (di fabbrica 099; indirizzi ammessi da 001 a 200); gli altri pulsanti del modulo audio-video e di eventuali moduli pulsanti aggiuntivi, chiameranno indirizzi sequenziali crescenti in funzione dell'ordine con cui sono stati collegati.

Per effettuare la programmazione occorre:

- inserire il codice 113;
- premere il pulsante 1/√ per confermare;
- inserire il nuovo Indirizzo di Dispositivo da attribuire al pulsante 1 del modulo audio-video;
- premere il pulsante 1/√ per confermare, i pulsanti del modulo audio-video e di tutti i moduli pulsanti aggiuntivi ad esso collegati assumeranno automaticamente un indirizzo progressivo crescente a partire dall'Indirizzo di Dispositivo attribuito al pulsante 1 (vedi esempi seguenti);
- continuare con le programmazioni successive o uscire dalla programmazione.

Esempio: indirizzo di blocco 004 ed indirizzo di dispositivo del pulsante P1=136, i pulsanti successivi chiameranno i seguenti indirizzi:

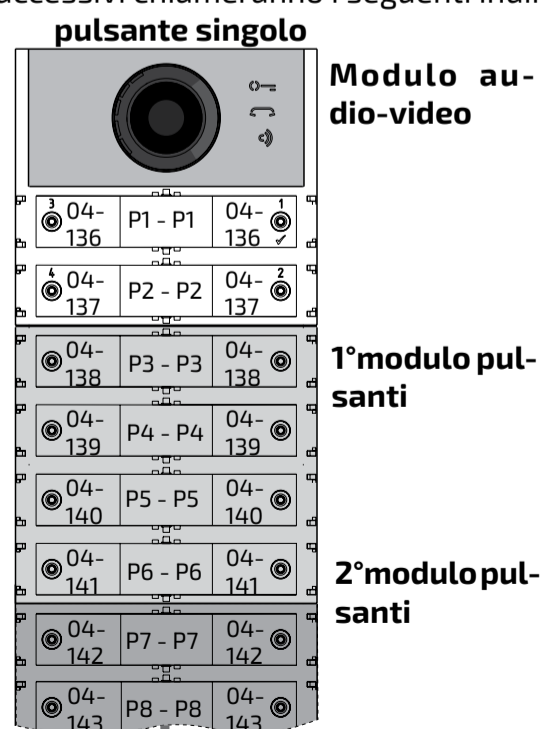

Dal 3° al 8° modulo pulsanti

pulsante doppio

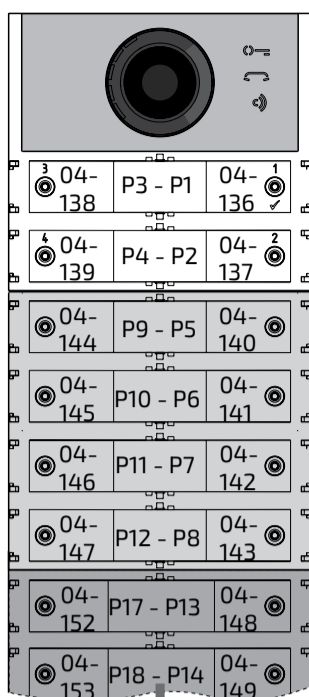

Dal 3° al 8° modulo pulsanti

Abilitazione tono di segnalazione apertura serratura (codice 121)

Abilitando la funzione il modulo audio-video emette, per tutto il periodo per il quale è azionata la serratura, un tono di avviso.

- Inserire il codice 121;
- premere il pulsante 1/√ per confermare;
- **per abilitare** la funzione inserire il **valore 111**; **per disabilitare** la funzione inserire il **valore 222**;
- premere il pulsante 1/√ per confermare;
- continuare con le programmazioni successive o uscire dalla programmazione.

Spegnimento del segnale video durante l'apertura serratura (codice 122)

Abilitando la funzione il modulo audio-video spegne automaticamente il segnale video per tutto il periodo per il quale è azionata la serratura. Questa funzione serve per ottimizzare l'utilizzo dell'energia durante l'apertura della serratura.

- Inserire il codice 122;
- premere il pulsante 1/√ per confermare;
- **per abilitare** la funzione inserire il **valore 111**; **per disabilitare** la funzione inserire il **valore 222**;
- premere il pulsante 1/√ per confermare;
- continuare con le programmazioni successive o uscire dalla programmazione.

Abilitazione del relè ausiliario con il contatto PB-GN (codice 123)

Abilitando questa funzione alla chiusura del contatto PB-GN si abilita la chiusura dei contatti del relè ausiliario (contatti C ed NA di J13) anziché l'azionamento della serratura (morsetti S+ ed S-).

- Inserire il codice 123;
- premere il pulsante 1/√ per confermare;
- **per abilitare** la funzione inserire il **valore 111**; **per disabilitare** la funzione inserire il **valore 222**;
- premere il pulsante 1/√ per confermare;
- continuare con le programmazioni successive o uscire dalla programmazione.

Invio segnalazione porta aperta (codice 124)

Dopo aver abilitato questa funzione se si cortocircuita il morsetto PB con il morsetto GN il modulo audio-video, invece di aprire la serratura elettrica collegata ai morsetti S+ ed S-, trasmette sul BUS DUO il codice di segna-

Modulo audio-video

1° modulo pulsanti

2° modulo pulsanti

lazione "porta aperta"; scollegando i morsetti il modulo audio-video invia la segnalazione "porta chiusa".

Per abilitare la funzione occorre:

- inserire il codice 124;
- premere il pulsante 1/√ per confermare;
- **per abilitare** la funzione inserire il **valore 111**; **per disabilitare** la funzione inserire il **valore 222**;
- premere il pulsante 1/√ per confermare;
- continuare con le programmazioni successive o uscire dalla programmazione.

Attenzione: nel caso la segnalazione debba essere visualizzata su EX362/EX3262C su questi va abilitato il modo 7 (si vedano i relativi manuali di istruzione).

Tempo massimo di conversazione 8 minuti (codice 128)

Abilitando questa funzione il tempo massimo di conversazione passa da 1,5 minuti (valore di fabbrica) a 8 minuti.

- Inserire il codice 128;
- premere il pulsante 1/√ per confermare;
- **per abilitare** la funzione inserire il **valore 111**; **per disabilitare** la funzione inserire il **valore 222**;
- premere il pulsante 1/√ per confermare;
- continuare con le programmazioni successive o uscire dalla programmazione.

Tempo apertura serratura (codice 131)

Il tempo di apertura della serratura può essere variato nel modo seguente:

- inserire il codice 131;
- premere il pulsante 1/√ per confermare;
- inserire il nuovo tempo di attivazione (di fabbrica 1 sec.; valori ammessi 001-009 sec.);
- premere il pulsante 1/√ per confermare;
- continuare con le programmazioni successive o uscire dalla programmazione.

Tempo attivazione relè ausiliario (codice 132)

Il tempo di attivazione del relè ausiliario può essere variato nel modo seguente:

- inserire il codice 132;
- premere il pulsante 1/√ per confermare;
- inserire il nuovo tempo di attivazione (di fabbrica 3 sec.; valori ammessi 000-099 sec.).

Attenzione: memorizzando il tempo 000 il relè si comporta come bistabile;

- premere il pulsante 1/√ per confermare;
- continuare con le programmazioni successive o uscire dalla programmazione.

Invio chiamate a centralino principale o secondario (codice 142)

Il posto esterno dovrà essere opportunamente programmato a seconda che debba inviare chiamate ad un centralino principale o secondario; per effettuare la programmazione è necessario memorizzare l'indirizzo 201 se il posto esterno deve chiamare centralini principali o 210 se il posto esterno deve chiamare centralini secondari. Il valore 255 indica che non è presente alcun centralino; per eseguire la programmazione:

- inserire il codice 142;
- premere il pulsante 1/√ per confermare;
- inserire l'indirizzo 201, 210 o 255 (di fabbrica 255=nessun centralino; valori ammessi 201 per inviare chiamata ai centralini principali, 210 per inviare chiamate ai centralini secondari o 255 se non è presente alcun centralino);

- premere il pulsante 1/√ per confermare;
- continuare con le programmazioni successive o uscire dalla programmazione.

Indirizzo relè ausiliario (codici 148-149)

Sul connettore J13 sono disponibili il contatto comune (C) ed il contatto normalmente aperto (NA) del relè ausiliario, di fabbrica il relè ausiliario è programmato con indirizzo 211. Al relè ausiliario può essere attribuito un indirizzo attuatore (da 211 a 230), un indirizzo utente (da 001 a 200) o l'indirizzo 255, in funzione dell'indirizzo memorizzato, il relè ausiliario si comporta in modo differente:

- **Indirizzo attuatore.** Memorizzando l'indirizzo di un attuatore, quindi Indirizzo di Blocco da 000 a 099 ed Indirizzo Dispositivo da 211 a 230, il relè ausiliario si comporta come un attuatore e, quando è chiamato, si attiva con la modalità impostata nella programmazione "**Tempo azionamento relè ausiliario**" (codice 132).
- **Indirizzo utente.** Memorizzando l'indirizzo di un utente, quindi Indirizzo di Blocco da 000 a 099 ed Indirizzo di Dispositivo da 001 a 200, il relè ausiliario si attiva solamente quando arriva il comando di apertura serratura da un utente che ha un indirizzo uguale o superiore a quello memorizzato; se si memorizza l'indirizzo 000-001, il relè ausiliario si attiverà all'arrivo del comando di apertura serratura di qualsiasi utente. La modalità di attivazione è quella impostata nella programmazione "**Tempo azionamento relè ausiliario**" (codice 132).
- **Indirizzo 255.** Il relè viene attivato contemporaneamente a S+/S- dal comando apertura serratura del posto interno.

Indirizzo di Blocco del relè ausiliario (codice 148)

- Inserire il codice 148;
- premere il pulsante 1/√ per confermare;
- inserire l'Indirizzo di Blocco che si intende attribuire al relè (di fabbrica 255 che significa indirizzo di blocco non programmato; valori ammessi da 000 a 099);
- premere il pulsante 1/√ per confermare;
- continuare con le programmazioni successive o uscire dalla programmazione.

Indirizzo di Dispositivo del relè ausiliario (codice 149)

- Inserire il codice 149;
- premere il pulsante 1/√ per confermare;
- inserire l'Indirizzo di Dispositivo che si intende attribuire al relè (di fabbrica 211; valori ammessi da 001 a 200 o da 211 a 230 o 255);
- premere il pulsante 1/√ per confermare;
- continuare con le programmazioni successive o uscire dalla programmazione.

Programmazione telecamere aggiuntive associate al posto esterno (codici 151-152-153-154-155-156-157-158) e telecamera principale (codice 159)

I moduli CA2124AB e CV2124AB possono gestire modulatori video esterni (tipo VM2521) ai quali possono essere collegate fino ad otto telecamere aggiuntive, per i dettagli vedere il paragrafo "**Modulatori Video Esterni (PDX1)**". In presenza di telecamere aggiuntive devono essere programmati gli indirizzi dei modulatori video presenti nell'installazione ed eventual-

mente l'indirizzo della telecamera principale.

Programmazione indirizzi telecamere aggiuntive VM1÷VM8 (codici 151-152-153-154-155-156-157-158)

- Per programmare l'indirizzo della prima telecamera aggiuntiva **VM1** inserire il codice 151;
- premere il pulsante 1/√ per confermare;
- inserire l'indirizzo della prima telecamera aggiuntiva (gli indirizzi delle telecamere aggiuntive devono essere gli stessi memorizzati nei modulatori video a cui le telecamere sono collegate e devono essere scelti tra quelli riservati ai posti esterni: da 231 a 253);
- premere il pulsante 1/√ per confermare;
- se richiesto, continuare in maniera analoga con le programmazioni degli indirizzi delle ulteriori telecamere aggiuntive:
Codice 152: inserimento indirizzo VM2
Codice 153: inserimento indirizzo VM3
Codice 154: inserimento indirizzo VM4
Codice 155: inserimento indirizzo VM5
Codice 156: inserimento indirizzo VM6
Codice 157: inserimento indirizzo VM7
Codice 158: inserimento indirizzo VM8
- altrimenti continuare con le altre programmazioni o uscire.

Selezione telecamera principale (codice 159)

La telecamera principale (TP) è la telecamera dalla quale il modulo audio-video inizia la scansione ciclica delle telecamere ad esso associate, per selezionare da quale telecamera iniziare la scansione occorre:

- inserire il codice 159;
- premere il pulsante 1/√ per confermare;
- inserire l'indirizzo della telecamera principale (quella da cui parte la sequenza ciclica di visualizzazione) **scelto tra gli indirizzi VM1÷VM8 programmati in precedenza**. Se la telecamera principale deve essere quella a bordo del modulo audio-video (programmazione di fabbrica) l'indirizzo da memorizzare è 255;
- premere il pulsante 1/√ per confermare;
- continuare con le programmazioni successive o uscire dalla programmazione.

Programmazioni utenti NO Video (codici 180-181-182-183-184-185-186-187)

Con le programmazioni seguenti si possono definire due gruppi di utenti che non devono ricevere il segnale video (per esempio utenti solamente citofonici); i due gruppi sono individuati tramite l'indirizzo utente di inizio e di fine gruppo.

Il 1° Gruppo è individuato dall'Indirizzo di Blocco (b) e di Dispositivo (d) del primo utente appartenente al gruppo:

U1_(b) start + U1_(d) start

e dall'Indirizzo di Blocco (b) e di Dispositivo (d) dell'ultimo utente appartenente al gruppo:

U1_(b) stop + U1_(d) stop.

Il 2° Gruppo è individuato in maniera del tutto analoga con i parametri:

U2_(b) start + U2_(d) start

e

U2_(b) stop + U2_(d) stop.

tutti gli utenti i cui indirizzi sono compresi in uno dei due gruppi, se chiamati, non riceveranno il segnale video. Per eliminare eventuali gruppi non più richiesti è necessario memorizzare sia

come Indirizzo di Blocco che come Indirizzo di Dispositivo del primo utente del gruppo il valore 255 (U1_(b) start=U1_(d) start=255 e/o U2_(b) start=U2_(d) start=255).

Programmazione U1_(b) start (codice 180) e U1_(d) start (codice 181)

Inserire l'Indirizzo di Blocco e di Dispositivo del primo utente appartenente al primo gruppo NO Video.

Indirizzo di Blocco U1_(b) start (codice 180)

- Inserire il codice 180;
- premere il pulsante 1/√ per confermare;
- inserire l'Indirizzo di Blocco che si intende attribuire al primo utente del primo gruppo NO Video (di fabbrica 255 che significa indirizzo di blocco non programmato; valori ammessi da 000 a 099);
- premere il pulsante 1/√ per confermare;
- continuare con la programmazione dell'indirizzo di dispositivo del primo utente appartenente al primo gruppo NO Video.

Indirizzo di Dispositivo U1_(d) start (codice 181)

- Inserire il codice 181;
- premere il pulsante 1/√ per confermare;
- inserire l'Indirizzo di Dispositivo che si intende attribuire al primo utente del primo gruppo NO Video (di fabbrica 255 che significa dispositivo non programmato; valori ammessi da 000 a 200);
- premere il pulsante 1/√ per confermare;
- continuare con la programmazione dell'indirizzo dell'ultimo utente appartenente al primo gruppo NO Video (**U1_(b) stop**).

Programmazione U1_(b) stop (codice 182) e U1_(d) stop (codice 183)

Inserire l'Indirizzo di Blocco e di Dispositivo dell'ultimo utente appartenente al primo gruppo No Video

Indirizzo di Blocco U1_(b) stop (codice 182)

- Inserire il codice 182;
- premere il pulsante 1/√ per confermare;
- inserire l'Indirizzo di Blocco che si intende attribuire all'ultimo utente del primo gruppo NO Video (di fabbrica 255 che significa indirizzo di blocco non programmato; valori ammessi da 000 a 099);
- premere il pulsante 1/√ per confermare;
- continuare con la programmazione dell'indirizzo di dispositivo dell'ultimo utente appartenente al primo gruppo NO Video.

Indirizzo di Dispositivo U1_(d) stop (codice 183)

- Inserire il codice 183;
- premere il pulsante 1/√ per confermare;
- inserire l'Indirizzo di Dispositivo che si intende attribuire all'ultimo utente del primo gruppo NO Video (di fabbrica 255 che significa dispositivo non programmato; valori ammessi da 000 a 200);
- premere il pulsante 1/√ per confermare;
- continuare con le programmazioni successive o uscire dalla programmazione.

Programmazione U2_(b) start (codice 184) e U2_(d) start (codice 185)

Inserire l'Indirizzo di Blocco e di Dispositivo del primo utente appartenente al secondo gruppo NO Video.

Indirizzo di blocco U2_(b) start (codice 184)

- Inserire il codice 184;
- premere il pulsante 1/√ per confermare;
- inserire l'Indirizzo di Blocco che si intende

attribuire al primo utente del secondo gruppo NO Video (di fabbrica 255 che significa indirizzo di blocco non programmato; valori ammessi da 000 a 099);

- premere il pulsante 1/√ per confermare;
- continuare con la programmazione dell'indirizzo di dispositivo del primo utente appartenente al secondo gruppo NO Video.

Indirizzo di Dispositivo U2_(d) start (codice 185)

- Inserire il codice 185;
- premere il pulsante 1/√ per confermare;
- inserire l'Indirizzo di Dispositivo che si intende attribuire al primo utente del secondo gruppo NO Video (di fabbrica 255 che significa dispositivo non programmato; valori ammessi da 000 a 200);
- premere il pulsante 1/√ per confermare;
- continuare con la programmazione dell'indirizzo dell'ultimo utente appartenente al secondo gruppo NO Video.

Programmazione U2_(b) stop (codice 186) e U2_(d) stop (codice 187)

Inserire l'Indirizzo di Blocco e di Dispositivo dell'ultimo utente appartenente al secondo gruppo NO Video.

Indirizzo di Blocco U2_(b) stop (codice 186)

- Inserire il codice 186;
- premere il pulsante 1/√ per confermare;
- inserire l'Indirizzo di Blocco che si intende attribuire all'ultimo utente del secondo gruppo NO Video (di fabbrica 255 che significa indirizzo di blocco non programmato; valori ammessi da 000 a 099);
- premere il pulsante 1/√ per confermare;
- continuare con la programmazione dell'indirizzo di dispositivo dell'ultimo utente appartenente al secondo gruppo NO Video.

Indirizzo di Dispositivo U2_(d) stop (codice 187)

- Inserire il codice 187;
- premere il pulsante 1/√ per confermare;
- inserire l'Indirizzo di Dispositivo che si intende attribuire all'ultimo utente del secondo gruppo NO Video (di fabbrica 255 che significa dispositivo non programmato; valori ammessi da 000 a 200);
- premere il pulsante 1/√ per confermare;
- continuare con le programmazioni successive o uscire dalla programmazione.

Programmazioni speciali per i pulsanti di chiamata (codici 221-222-223-224)

Per facilitare la programmazione dei pulsanti di chiamata, laddove sia richiesta una numerazione flessibile, sono disponibili particolari procedure per la memorizzazione degli indirizzi.

Programmazione dei pulsanti di chiamata con indirizzi specifici (codici 221-222)

Con la procedura che segue è possibile memorizzare in ogni pulsante di chiamata un indirizzo specifico, non legato quindi ad una numerazione sequenziale. L'indirizzo dovrà essere composto dall'indirizzo di blocco e da quello di dispositivo.

Indirizzo di Blocco (codice 221)

- Inserire il codice 221;
- premere il pulsante 1/√ per confermare;
- inserire l'Indirizzo di Blocco che si intende attribuire ad un pulsante specifico (valori ammessi da 000 a 099);

- tenere premuto il pulsante al quale si intende attribuire l'indirizzo, dopo 4 sec. si udrà un tono, il simbolo smette di lampeggiare mentre il simbolo riprende a lampeggiare velocemente;
- continuare con la programmazione dell'indirizzo di dispositivo.

Indirizzo di Dispositivo (codice 222)

- Inserire il codice 222;
- premere il pulsante 1/√ per confermare;
- inserire l'Indirizzo di Dispositivo che si intende attribuire ad un pulsante specifico (valori ammessi da 001 a 230);
- tenere premuto il pulsante al quale si intende attribuire l'indirizzo, dopo 4 sec. si udrà un tono, il simbolo smette di lampeggiare mentre riprende a lampeggiare velocemente il simbolo ;
- continuare con le programmazioni successive o uscire dalla programmazione.

Esempio: per memorizzare nel pulsante P5 l'Indirizzo di Blocco 004 e l'Indirizzo di Dispositivo 136, e mantenere la numerazione originale per gli altri pulsanti è necessario seguire la procedura seguente:

221+P1+004+P5(>4sec.)+222+P1+136+P5(>4sec.)

Terminata la procedura i pulsanti chiameranno i seguenti indirizzi:

Pulsante Singolo		
000-099	P1 - P1	000-099
000-100	P2 - P2	000-100
000-101	P3 - P3	000-101
000-102	P4 - P4	000-102
004-136	P5 - P5	004-136
000-104	P6 - P6	000-104
000-104	P7 - P7	000-105
000-106	P8 - P8	000-106

Pulsante Doppio		
000-101	P3 - P1	000-099
000-102	P4 - P2	000-100
000-107	P9 - P5	004-136
000-108	P10 - P6	000-104
004-109	P11 - P7	004-105
000-110	P12 - P8	000-106
000-115	P17 - P13	000-111
000-116	P18 - P14	000-112

Programmazione dei pulsanti di chiamata a gruppi di indirizzi (codici 223-224)

Per velocizzare la memorizzazione degli indirizzi nei pulsanti di chiamata quando l'impianto è costituito da palazzine distinte, si può utilizzare la procedura di programmazione a gruppi che permette di codificare in maniera automatica e sequenziale i pulsanti di chiamata a partire da un determinato pulsante. L'indirizzo dovrà essere composto dall'Indirizzo di Blocco e da quello di Dispositivo.

Attenzione: la numerazione sequenziale sarà congruente con la configurazione dei pulsanti di chiamata del posto esterno (a pulsante singolo o a pulsante doppio).

Indirizzo di Blocco (codice 223)

- Inserire il codice 223;
- premere il pulsante 1/√ per confermare;
- inserire l'Indirizzo di Blocco che si intende attribuire a partire da un pulsante specifico, **l'Indirizzo di Blocco sarà valido anche per tutti i pulsanti successivi** (valori ammessi da 000 a 099);
- tenere premuto il pulsante dal quale si intende partire con la numerazione, dopo 4 sec. si udrà un tono, il simbolo smette di lampeggiare ed inizia a lampeggiare velocemente il simbolo ;
- continuare con la programmazione dell'indirizzo di dispositivo.

Indirizzo di Dispositivo (codice 224)

- Inserire il codice 224;
- premere il pulsante 1/√ per confermare;
- inserire l'Indirizzo di Dispositivo che si intende attribuire a partire da un pulsante specifico, **i pulsanti successivi prenderanno in automatico un Indirizzo di Dispositivo sequenziale** (valori ammessi da 001 a 200);
- tenere premuto il pulsante dal quale si intende partire con la numerazione, dopo 4 sec. si udrà un tono, il simbolo smette di lampeggiare ed inizia a lampeggiare velocemente il simbolo .

Ripetere la stessa procedura per tutti i gruppi di pulsanti in cui è divisa l'installazione.

Attenzione: per una corretta utilizzazione della procedura è necessario **iniziare la programmazione dei tasti da quelli più in alto** (vedi esempio successivo) e ricordarsi che la numerazione sequenziale sarà congruente con la configurazione dei pulsanti di chiamata del posto esterno (a pulsante singolo o a pulsante doppio).

Esempio: per dividere la pulsantiera in tre gruppi in modo che i pulsanti P1 e P2 chiamino gli utenti memorizzati in fabbrica (Blocco 000 Dispositivo 099 e Blocco 000 Dispositivo 100), mentre i pulsanti dal P3 al P6 chiamino gli utenti del Blocco 004 Dispositivo dal 136 ed i pulsanti dal P7 in avanti chiamino gli utenti del Blocco 007 Dispositivo dal 150 in avanti procedere come segue:

i pulsanti P1 e P2 sono già programmati correttamente di fabbrica per cui non è necessaria alcuna operazione;

il pulsante P3 deve essere programmato con il primo Indirizzo del secondo gruppo (Blocco 004 Dispositivo 136) inserendo i seguenti valori:

223+P1+004+P3(>4sec.)+224+P1+136+P3(>4sec.)

dopo questa fase i pulsanti chiameranno i seguenti indirizzi:

Pulsante Singolo

000-099	P1 - P1	000-099
000-100	P2 - P2	000-100
004-136	P3 - P3	004-136
004-137	P4 - P4	004-137
004-138	P5 - P5	004-138
004-139	P6 - P6	004-139
004-140	P7 - P7	004-140
004-141	P8 - P8	004-141

Pulsante Doppio

004-136	P3 - P1	000-099
004-137	P4 - P2	000-100
004-142	P9 - P5	004-138
004-143	P10 - P6	004-139
004-144	P11 - P7	004-140
004-145	P12 - P8	004-141
004-150	P17 - P13	004-146
004-151	P18 - P14	004-147

Per completare la programmazione è necessario programmare il pulsante P7 con il primo indirizzo del terzo gruppo (Blocco 007 Dispositivo 150) introducendo i seguenti valori:

223+P1+007+P7(>4sec.)+224+P1+150+P7(>4sec.)

dopo questa fase i pulsanti chiameranno gli indirizzi desiderati:

Pulsante Singolo

000-099	P1 - P1	000-099
000-100	P2 - P2	000-100
004-136	P3 - P3	004-136
004-137	P4 - P4	004-137
004-138	P5 - P5	004-138
004-139	P6 - P6	004-139
007-150	P7 - P7	007-150
007-151	P8 - P8	007-151

Pulsante Doppio

004-136	P3 - P1	000-099
004-137	P4 - P2	000-100
007-152	P9 - P5	004-138
007-153	P10 - P6	004-139
007-154	P11 - P7	007-150
007-155	P12 - P8	007-151
007-160	P17 - P13	007-156
007-161	P18 - P14	007-157

- Continuare con le programmazioni successive o uscire dalla programmazione.

Muting del tono di libero all'invio della chiamata (codice 323)

All'invio della chiamata il posto esterno emette un tono di libero quando la postazione interna squilla. Questo tono, se non desiderato, può essere silenziato attraverso i passaggi descritti sotto:

- Inserire il codice 323;
- premere il pulsante 1/√ per confermare;
- **per abilitare** il muting inserire il **valore 111**; **per disabilitare** il muting inserire il **valore 222**;
- premere il pulsante 1/√ per confermare;
- continuare con le programmazioni successive o uscire dalla programmazione.

Chiusura conversazione in corrispondenza della ricezione del comando di apertura serratura (codice 324)

Il modulo Cx2124AB può essere programmato affinché, alla ricezione del comando di apertura serratura, chiuda la conversazione con il posto interno. La funzione può essere abilitata attraverso i passaggi descritti sotto:

- Inserire il codice 324;
- premere il pulsante 1/√ per confermare;
- **per abilitare** la funzione inserire il **valore 111**; **per disabilitare** la funzione inserire il **valore 222**;
- premere il pulsante 1/√ per confermare;
- continuare con le programmazioni successive o uscire dalla programmazione.

Programmazione dei videocitofoni

I sistemi FARFISA DUO e le pulsantiere serie ALBA permettono di programmare in maniera semplice e veloce anche i citofoni o i videocitofoni all'interno degli appartamenti. Le procedure semplificate di programmazione differiscono a seconda che si tratti di citofoni o videocitofoni con programmazione automatica o manuale degli indirizzi.

Videocitofoni con programmazione automatica degli indirizzi

- Predisporre il citofono o il videocitofono per la programmazione automatica (vedere il relativo manuale di prodotto);
- sul posto esterno premere il pulsante al quale si vuole associare la chiamata al citofono o videocitofono in programmazione;

- sul citofono o videocitofono uscire dalla programmazione automatica (vedere il relativo manuale di prodotto);
- operare in modo analogo per tutti i dispositivi da programmare.

Videocitofoni con programmazione manuale degli indirizzi

- Prendere nota dell'indirizzo chiamato dai pulsanti del posto esterno come riportato nelle figure seguenti a seconda che si tratti di posto esterno a pulsante singolo o doppio;
- sul citofono o videocitofono spostare i microinterruttori in modo da comporre l'indirizzo associato al pulsante di chiamata che si intende assegnare al dispositivo (vedere il relativo manuale di prodotto);
- operare in modo analogo per tutti i dispositivi da programmare.

Pulsante Singolo

099	109	121
100	110	122
101	111	123
102	112	124
103	113	125
104	114	126
105	115	127
106	116	128
107	117	129
108	118	130
	119	131
	120	132

Pulsante Doppio

101 099	123 119	147 143
102 100	124 120	148 144
107 103	125 121	149 145
108 104	126 122	150 146
109 105	131 127	155 151
110 106	132 128	156 152
115 111	133 129	157 153
116 112	134 130	158 154
117 113	139 135	163 159
118 114	140 136	164 160
	141 137	165 161
	142 138	166 162

EN PROGRAMMING

"Extended Range" DUO Systems Block Address and Device Address (PDX1)

The Audio CA2124AB and Audio-Video CV-2124AB Modules are compatible with Extended Range DUO Farfisa digital systems as they support the possibility to divide the system into 99 blocks with 253 devices for each, therefore more than 25,000 devices can be installed in the system. To obtain such performance, each device must be identified by a Block Address (section of the system to which the device belongs: 001 to 099) and a Device Address (address programmed in the device: 001 to 253); Block 000 (i.e. unprogrammed block) is reserved for compatibility with existing DUO products and diagrams.

External Video Modulators (PDX1)

The Audio CA2124AB and Audio-Video CV2124AB Modules are designed to drive external video modulators (VM2521 type or similar) to which up to 8 additional cameras can be connected.

Each additional camera is managed as an External Unit and must have its own address within the range of addresses reserved to external units (from 231 to 253); these addresses must be stored in the VM1 to VM8 parameters of the audio-video module (codes 151 to 158).

Following the request of the video intercom system, the image of the camera on the module (by default=Main Camera) will be displayed first and then, cyclically, the additional cameras from VM1 to VM8 (if fewer cameras are saved, the display cycle will automatically take into account only the cameras saved); once the cycle has finished, it will start again with the display of camera on the module and so on.

To change the camera with which the display sequence starts, you will need to store in the TP parameter (code 159) the address of the new main camera chosen from those stored in the VM1 to VM8 parameters. To reconfigure the camera on the module as the main camera, it is necessary to store the address 255 in the TP parameter.

Factory settings

The following are the values of the default factory settings, if you need to change them follow the instructions in the following paragraphs.

- **Single button** operation mode
- Main Camera (TP)=**255** (camera on the module)
- Audio-Video module address=**231**
- Additional relay address (J13)=**211**
- Address associated with Button 1= **99**
- Address associated with the First Button of the first additional pushbutton module (single button configuration)=**101**
- Electric Lock activation time=**1 Second**
- Special function buttons=**none**
- Call in progress tone=**enabled**

Programming via Bluetooth

It is recommended to program the device via Bluetooth by downloading the "DUO System" app (available for iOS and Android) to your smartphone or tablet. This requires



- connect a PGR2991BT or XE2921 Bluetooth programmer to the system;

- with the PGR2991BT programmer: launch the DUO System app, go to the Bus DUO section, press the "+" button and enter the address of the Cx2124AB module. With the XE2921: launch the app; once logged in, the Cx2124AB module is immediately visible in the list of devices;

- program and disconnect.

Entering programming mode

Entering programming is only done with the unit in standby mode. To enter programming, you need to:

- simultaneously hold pressed keys **2** and **4** for 4 seconds;
- after the 4 sec. the module emits a tone and the  symbol starts flashing quickly;
- within 5 seconds press buttons **1**, **2**, **3** and **4** sequentially, the  symbol flashes quickly and the module emits a tone every 4 sec. to indicate that you are in programming mode.

Exit programming mode

To exit programming, you need to:

- simultaneously keep pressed keys **2** and **4** for 4 sec.;
- After 4 sec. the module emits a tone and the  symbol turns off.

Entering codes and values

To enter codes and values, use the keys **1/√** and **2**; their use is as follows:

- 1/√**: This button is pressed **to confirm the entering of a code** or **to switch to another programming phase**.
- 2**: This button is pressed **to increase the value of the digit to be entered**. Press the button a number of times equal to the digit to be entered (digit 1=1 press, digit 9=9 presses, digit 0=10 presses of the button).

Button pressing is confirmed by a tone.

Notes on entering codes and values

- The codes and values to be entered must be always formed by three digits (hundreds, tens, and units); codes and values that are composed of tens and units or units alone must be completed by adding zeros. For example, number 96 becomes 096 and number 5 becomes 005.
- The digits must be entered one by one by pressing "n" times the "2" button, where "n" corresponds to the value of the digit to be entered, followed by a pause of about 2 seconds to switch to the next digit (a tone will indicate when switching to entering the next digit). For example, to enter number 096 you need to:
 - press the "2" button **10 times** to enter the digit 0 and **wait for 2 seconds** until you hear a tone;
 - press the "2" button **9 times** to enter digit 9 and **wait for 2 seconds** until you hear a tone;
 - press the "2" button **6 times** to enter the digit 6 and **wait for 2 seconds** until you hear a tone.

 **Attention:** after composing the number, always remember to confirm the entry by pressing the key **1/√**.

Configuring call buttons of the Door Station

With the following programming it is possible to select the configuration of the buttons of the Door Station (default setting is single-button



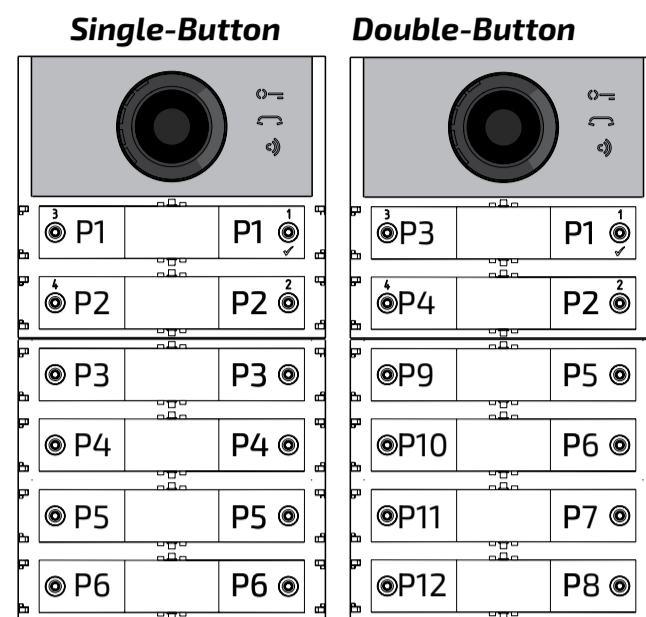

mode).

Single-button or double-button

The audio-video module and the additional button modules connected to it (up to 8) can work as:



To make the selection you need to:

- Enter programming.
- For **single-button operation**, **simultaneously press for 4 sec. keys 1 and 2**, the module emits a tone and the 2 symbols  and  are lit simultaneously for 2 sec. For **double-button operation**, **simultaneously press for 4 sec. keys 1 and 3**, the module emits a tone and the 2 symbols  and  are lit simultaneously for 2 sec.
- Exit programming.

 **Attention:** the programming is active both on the audio-video module and on all the additional button modules connected to it.

In the case of selecting single-button operation, by default, the buttons will call the following addresses:

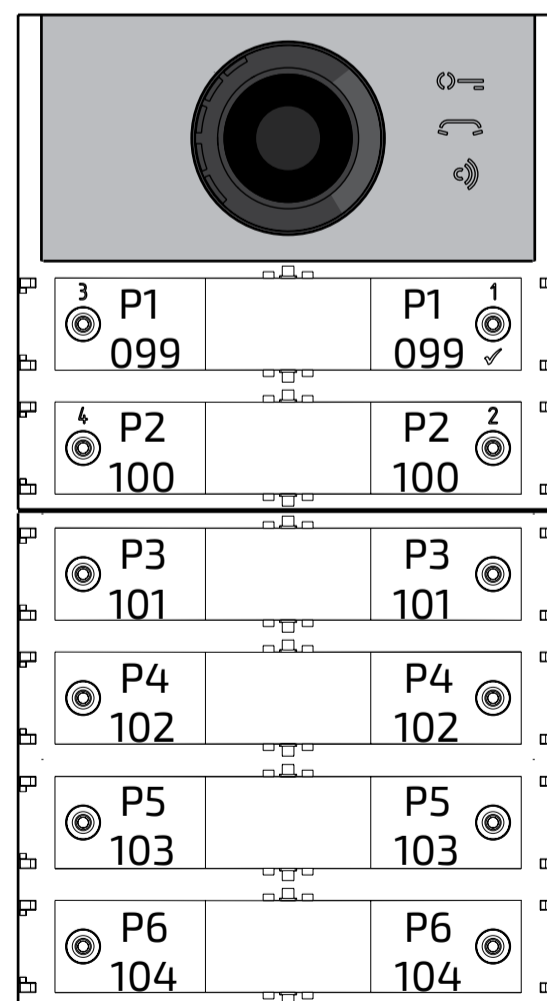

In the case of selecting double-button operation, by default, the buttons will call the following addresses:

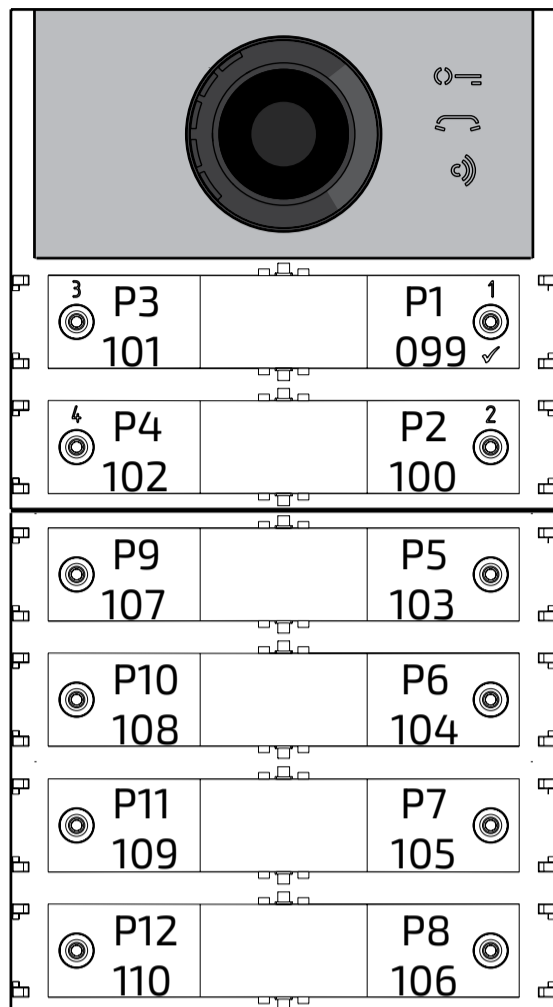

Programming of the Audio-Video Module

The programming of the Audio-Video Module is carried out by entering the programming code followed by its value; codes are shown in table 1.

Table 1
Programming codes

-
- 000** Return to factory settings with the exception of the addresses associated with the call buttons.
- 001** Return to factory settings of the addresses associated with the call buttons.
-
- 111** Address of the Audio-Video Module.
- 112** Block address valid for all call buttons.
- 113** Automatic sequential allocation of device address for all call buttons.
-
- 121** Enable tone while electrical lock is opening
- 122** Switching OFF the video signal while electrical lock is opening.
- 123** Activate auxiliary relay with PB-GN contact.
- 124** Sending door opened warning code.
- 128** Extend maximum talk time to 8 minutes.
-
- 131** Electrical lock activation time.
- 132** Auxiliary relay activation time.
-
- 142** Presence of door keeper exchangers
- 148** Auxiliary relay block address.
- 149** Auxiliary relay device address.
-
- 151** Address of the first video camera associated with the external unit (VM1).
- 152** Address of the second video camera associated with the external unit (VM2).
- 153** Address of the third video camera associated with the external unit (VM3).

- 154** Address of the fourth video camera associated with the external unit (VM4).
- 155** Address of the fifth video camera associated with the external unit (VM5).
- 156** Address of the sixth video camera associated with the external unit (VM6).
- 157** Address of the seventh video camera associated with the external unit (VM7).
- 158** Address of the eighth video camera associated with the external unit (VM8).
- 159** Selection of the main camera associated with the Audio-Video module (TP).
-
- 180** Block address of the first group first user NO Video (U1_(b)start).
- 181** Device address of the first group first user NO Video (U1_(d)start).
- 182** Block address of the first group last user NO Video (U1_(b)stop).
- 183** Device address of the first group last user NO Video (U1_(d)stop).
- 184** Block address of the second group first user NO Video (U2_(b)start).
- 185** Device address of the second group first user NO video (U2_(d)start).
- 186** Block address of the second group last user NO Video (U2_(b)stop).
- 187** Device address of the second group last user NO Video (U2_(d)stop).
-
- 221** Block address for the single call button.
- 222** Device address for the single call button.
- 223** Block address for all buttons starting from the one in the programming.
- 224** Automatic sequential assignment of device addresses to call buttons starting from the one in the programming.
-
- 323** Muting the call in progress tone.
- 324** Closing the call when the door lock opening command is received.
-

Programming procedure

To carry out the programming, you need to:

- **Enter the programming mode** following the indications in the "Enter Programming Mode" section, the symbol will start flashing quickly notifying the operator that the device is awaiting the programming code;
- **identify the programming code to use** (see table 1);
- **enter the three digits of the programming code you intend to use** following the instructions in the "entering codes and values" section;
- **press 1/√ to confirm**: you will hear a tone, the symbol will stop flashing, and the symbol will start to flash quickly notifying the operator that the device is awaiting the value;
- **enter the new value**, following the instructions in the "Entering Codes and Values" section;
- **press 1/√ to confirm**: you will hear a tone and the symbol will stop flashing and the symbol will flash quickly, notifying the operator that the device is awaiting a new programming code;
- **continue** by entering the code of another programming or exit, following the instructions in the "Exit Programming Mode" section.

Return to factory setting of all parameters of the Audio-Video Module except for the addresses associated with the call buttons (000 code)

With this programming, all module parameters will return to their factory value (factory values are listed at the beginning of the "Programming" section). The addresses associated with the call buttons will not be changed.

- Enter code 000;
- press button 1/√ to confirm;
- Enter value 123;
- press button 1/√, to confirm, the device emits a tone and the , and symbols will light up for 2 sec. indicating that the parameter values have returned to default factory settings.

Attention: the **single-button operation** mode (factory default) is not restored by either this default procedure or the one described in the next paragraph.

Return to factory settings of all the addresses associated with the call buttons of the Audio-Video Module and any Additional Push-Buttons Modules (code 001)

With this programming, all of the Block and Device addresses assigned to call buttons will return to their factory value (factory values are listed at the beginning of the "Programming" section). The other parameters programmed in the Audio-Video module will not be changed.

- Enter code 001;
- press button 1/√ to confirm;
- Enter value 123;
- press button 1/√, to confirm, the device emits a tone and the , and symbols will light up for 2 sec. indicating that the addresses associated with the call buttons have returned to factory values.

Audio-Video Module Address (code 111)

It is possible to store the address of the Audio-Video module (factory setting 231, addresses allowed between 231 and 253).

- Enter code 111;
- press button 1/√ to confirm;
- enter the new address of the external unit;
- press button 1/√ to confirm;
- continue with the next programming or exit programming.

Programming sequential addresses in the call buttons (codes 112-113).

In extended range DUO systems, each user must be identified by a Block Address (000 to 099) and a unique or Device Address (001 to 200), with the following programming it is possible to assign to all call buttons of the external unit (both the audio-video and any additional push-button modules) a single Block Address and, automatically, a sequential incremental Device Address starting from the button 1 of the audio-video module.

Attention: the sequential numbering will be congruent with the previously selected configuration of call buttons for the door station (single-button or double-button), see the example at the end of the section.

Block Address valid for all call buttons (code 112)

To program the Block Address valid for all call buttons (factory setting 000; block addresses allowed between 000 and 099).

- Enter code 112;
- press button1/√ to confirm;
- enter the new Block Address valid for all call buttons;
- press button1/√ to confirm;
- continue with the next programming or exit programming.

Sequential Device Addresses for all call buttons (code 113)

To program with sequential Device Addresses of all the call buttons in the external unit, you must program the Device Address from button 1 of the audio-video module (factory setting 099; addresses allowed from 001 to 200); the other buttons on the audio-video module and any additional button modules will call up sequential incremental Device Addresses depending on the order they were connected. To carry out the programming, you need to:

- Enter code 113;
- press button1/√ to confirm;
- enter the new Device Address to be assigned to button 1 of the audio-video module;
- press button1/√ to confirm, the audio-video module buttons and all the additional button modules connected to it will automatically assume a progressive incremental address starting from the device address assigned to button 1 (see examples below);
- continue with the next programming or exit programming.

Example: Block Address 004 and Device Address of button P1 = 136, the following buttons will call the following addresses:

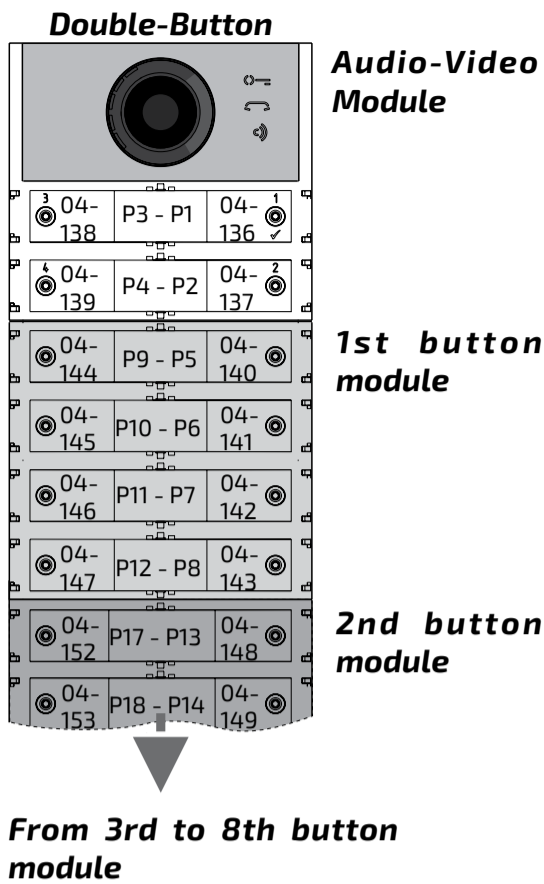
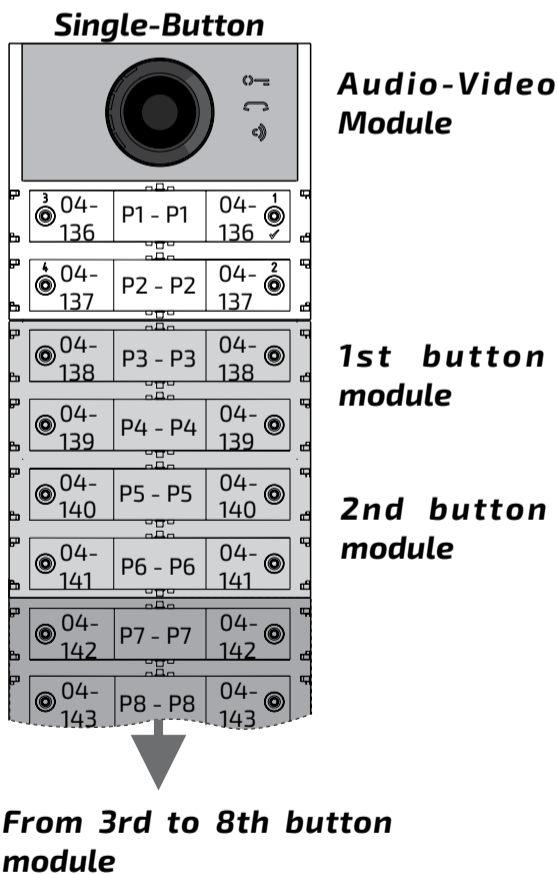

Enable tone while electrical lock is opening (code 121)

By enabling the function, the audio-video module emits a notification tone for the entire period for which the lock is activated.

- Enter code 121;
- press button1/√ to confirm;
- **to enable** the function enter the value **111**; **to disable** the function enter the value **222**;
- press button1/√ to confirm;
- continue with the next programming or exit programming.

Turning OFF video signal while lock is opening (code 122)

By enabling the function, the audio-video module automatically turns OFF the video signal for the entire period for which the lock is activated. This function is used to optimise the use of energy during lock opening.

- Enter code 122;
- press button1/√ to confirm;
- **to enable** the function enter the value **111**; **to disable** the function enter the value **222**;
- press button1/√ to confirm;
- continue with the next programming or exit programming.

Enabling the activation of the auxiliary relay with PB-GN contact (code 123)

By enabling this function when closing the PB-GN contacts, instead of activating the electrical lock (terminals S+ and S-), is activated the auxiliary relay and contacts C and NO of J13 will be closed.

- Enter code 123;
- press button1/√ to confirm;
- **to enable** the function enter the value **111**; **to disable** the function enter the value **222**;
- press button1/√ to confirm;
- continue with the next programming or exit programming.

Sending warning code "door is opened" (code 124)

After enabling this function when closing the PB-GN contacts, the audio-video module, instead of activating the electric lock connected to the S+ and S- terminals, transmits on BUS DUO the "door is opened" warning code; discon-

necting the contacts, the audio-video module sends the "door is closed" code.

To enable this function you need to:

- enter code 124;
- press button1/√ to confirm;
- **to enable** the function enter the value **111**; **to disable** the function enter the value **222**;
- press button1/√ to confirm;
- continue with the next programming or exit programming.

Attention: If the warning code is to be displayed on EX362/EX3262C, mode 7 must be enabled on them (see the relevant instruction manuals);

Maximum talk time 8 minutes (code 128)

By enabling this function, the maximum talk time increases from 1.5 minutes (factory value) to 8 minutes.

- Enter code 128;
- press button1/√ to confirm;
- **to enable** the function enter the value **111**; **to disable** the function enter the value **222**;
- press button1/√ to confirm;
- continue with the next programming or exit programming.

Electrical Lock opening time (code 131)

The lock opening time can be varied as follows:

- enter code 131;
- press button1/√ to confirm;
- enter the new activation time (factory setting 1 sec; allowed values 001-009 sec.);
- press button1/√ to confirm;
- continue with the next programming or exit programming.

Auxiliary relay activation time (code 132)

The activation time of the auxiliary relay can be varied as follows:

- enter code 132;
- press button1/√ to confirm;
- enter the new activation time (factory setting 3 sec; allowed values 000-099 sec.);
- press button1/√ to confirm;
- **Attention:** saving time as 000 the relay acts as a bistable;
- press button1/√ to confirm;
- continue with the next programming or exit programming.

Presence of door keeper exchangers (code 142)

The door station must be suitably programmed depending on whether it should send calls directly to the users or to a main or secondary door keeper exchanger; to carry out the programming it is necessary to store the address 201 if the door station has to call main door keeper exchangers or 210 if the door station has to call secondary door keeper exchangers. The 255 value indicates that no door keeper exchanger is present and calls are sent directly to the users. To run the programming:

- enter code 142;
- press button1/√ to confirm;
- enter the address 201, 210 or 255 (factory setting 255=no door keeper exchanger; allowed values 201 to send calls to main door keeper exchangers, 210 to send calls to secondary door keeper exchangers or 255 to send calls directly to the users);
- press button1/√ to confirm;

- continue with the next programming or exit programming.

Auxiliary relay address (codes 148-149)

On the J13 connector there is a common contact (C) and normally open contact (NO) of the internal auxiliary relay; by factory setting, the auxiliary relay is programmed with address 211. An actuator address (211 to 230), a user address (001 to 200) or 255 address can be assigned to the auxiliary relay, depending on the address saved, the auxiliary relay behaves differently:

- **Actuator address.** By saving the address of an actuator, therefore a block address from 000 to 099 and device address from 211 to 230, the auxiliary relay acts as an actuator and, when called, it activates with the mode set in the programming "**Auxiliary relay activation time**" (code 132).
- **User address.** By saving an address of a user, therefore a block address from 000 to 099 and user address from 001 to 200, the auxiliary relay only activates when the lock opening command arrives from a user having an address equal to or greater than the one saved; If you store the address 000-001, the auxiliary relay will activate upon arrival of the lock opening command of any user. The activation mode is that set in the programming "**Auxiliary relay activation time**" (code 132).
- **Address 255.** The relay is activated simultaneously with S+/- by the door lock release command from internal stations.

Auxiliary relay Block Address (code 148)

- Enter code 148;
- press button1/√ to confirm;
- enter the Block Address that is to be assigned to the relay (factory setting 255 which means an unprogrammed Block Address; allowed values from 000 to 099);
- press button1/√ to confirm;
- continue with the next programming or exit programming.

Auxiliary relay Device Address (code 149)

- Enter code 149;
- press button1/√ to confirm;
- enter the Device Address that is to be assigned to the relay (factory setting 211; admissible values from 001 to 200 or 211 to 230 or 255);
- press button1/√ to confirm;
- continue with the next programming or exit programming.

Programming additional cameras associated with the external unit (codes 151-152-153-154-155-156-157-158) and main video camera (code 159)

The CA2124AB and CV2124AB modules can drive external video modulators (type VM2521) to which up to eight additional cameras can be connected, for details see "**External Video Modulators (PDX1)**" section. In the case of additional cameras, the addresses of the video modulators present in the installation and, if necessary, the address of the main video camera (TP) must be programmed.

Programming additional camera addresses VM1 ÷ VM8 (codes 151-152-153-154-155-156-157-158)

- To program the address of the first additional camera VM1 enter code 151;
- press button1/√ to confirm;
- enter the address of the first additional camera (the addresses of the additional cameras must also be stored in the video modulators to which the cameras are connected and must be selected from those reserved for external units: from 231 to 253);
- press button1/√ to confirm;
- if required, proceed in the same programming the address of other additional cameras:
 - Code 152: entry address of VM2**
 - Code 153: entry address of VM3**
 - Code 154: entry address of VM4**
 - Code 155: entry address of VM5**
 - Code 156: entry address of VM6**
 - Code 157: entry address of VM7**
 - Code 158: entry address of VM8**
- otherwise continue with other programming or exit.

Selecting main camera (code 159)

The main camera (TP) is the camera from which the audio-video module starts the cyclic scan of the associated cameras, for selecting the camera you need to:

- enter code 159;
- press button1/√ to confirm;
- enter the address of the main camera (the one from which the cyclic display sequence starts) chosen between the VM1÷VM8 addresses programmed earlier. If the main camera must be the one on the audio-video module (factory setting), the address to be stored is 255;
- press button1/√ to confirm;
- continue with the next programming or exit programming.

User programming NO Video (codes 180-181-182-183-184-185-186-187)

With the following programming you can define two groups of users who must not receive the video signal (for example, only intercom users); the two groups are identified by the start and end group user address.

The 1st Group is identified by the Block (b) and Device Address (d) of the first user belonging to the group:

U1_(b) Start + U1_(d) Start

and from the Block (b) and Device (d) address of the last user in the group:

U1_(b) Stop + U1_(d) Stop.

The 2nd Group is identified in exactly the same way with the parameters:

U2_(b) Start + U2_(d) Start

and

U2_(b) Stop + U2_(d) Stop.

All users whose addresses are in one of two groups, if called, will not receive the video signal. To delete any groups that are no longer required, it is necessary to store both as Block Address and Device Address of the Start group user the value 255 (U1_(b) start=U1_(d) start=255 and/or U2_(b) start=U2_(d) start=255).

Programming U1_(b) Start (code 180) and U1_(d) Start (Code 181)

Enter the Block and Device Address of the first user belonging to the first NO Video group.

Block Address U1_(b) Start (code 180)

- Enter code 180;
- press button1/√ to confirm;
- enter the Block Address that is to be assigned to the first user of the group NO Video (factory setting 255 which means an unprogrammed block address; allowed values from 000 to 099);
- press button1/√ to confirm;
- continue with the programming of the Device Address of the first user belonging to the first NO Video group.

Device Address U1_(d) start (code 181)

- Enter code 181;
- press button1/√ to confirm;
- enter the Device Address that is to be assigned to the first user of the group NO Video (factory setting 255 which means an unprogrammed block address; allowed values from 000 to 200);
- press button1/√ to confirm;
- continue programming the address of the last user address belonging to the first NO Video group (U1_(b) Stop).

Programming U1_(b) Stop (code 182) and U1_(d) Stop (code 183)

Enter the Block and Device Address of the last user belonging to the first NO Video group.

Block Address U1_(b) Stop (code 182)

- Enter code 182;
- press button1/√ to confirm;
- enter the Block Address that is to be assigned to the last user of the NO Video group (factory setting 255 which means an unprogrammed block address; allowed values from 000 to 099);
- press button1/√ to confirm;
- continue with the programming of the Device Address of the last user belonging to the first NO Video group.

Device Address U1_(d) Stop (code 183)

- Enter code 183;
- press button1/√ to confirm;
- enter the Device Address that is to be assigned to the last user of the first NO Video group (factory setting 255 which means an unprogrammed device address; allowed values from 000 to 200);
- press button1/√ to confirm;
- continue with the next programming or exit programming.

Programming U2_(b) Start (code 184) and U2_(d) Start (code 185)

Enter the Block and Device Address of the first user belonging to the second NO Video group.

Block Address U2_(b) Start (code 184)

- Enter code 184;
- press button1/√ to confirm;
- enter the Block Address that is to be assigned to the first user of the second NO Video group (factory setting 255 which means an unprogrammed block address; allowed values from 000 to 099);
- press button1/√ to confirm;
- continue with the programming of the Device Address of the first user belonging to the second NO Video group.

Device Address U2_(a) Start (code 185)

- Enter code 185;
- press button1/√ to confirm;
- enter the Device Address that is to be assigned to the first user of the second NO Video group (factory setting 255 which means an unprogrammed device address; allowed values from 000 to 200);
- press button1/√ to confirm;
- continue with the programming of the address of the last user belonging to the second NO Video group.

Programming U2_(b) Stop (code 186) and U2_(a) Stop (code 187)

Enter the Block and Device Address of the last user belonging to the second NO Video group.

Block Address U2_(b) Stop (code 186)

- Enter code 186;
- press button1/√ to confirm;
- enter the Block Address that is to be assigned to the last user of the second NO Video group (factory setting 255 which means an unprogrammed block address; allowed values from 000 to 099);
- press button1/√ to confirm;
- continue with the programming of the Device Address of the last user belonging to the second NO Video group.

Device Address U2_(a) Stop (code 187)

- Enter code 187;
- press button1/√ to confirm;
- enter the Device Address that is to be assigned to the last user of the second NO Video group (factory setting 255 which means an unprogrammed device address; allowed values from 000 to 200);
- press button1/√ to confirm;
- continue with the next programming or exit programming.

Special programming for call buttons (codes 221-222-223-224)

In order to make easier the programming of the call buttons, special procedures for storing addresses are available when a flexible numbering is required.

Programming call buttons with specific addresses (codes 221-222)

With the following procedure you can store a specific address on each call button, therefore not tied to a sequential numbering. The address must be composed of the Block Address and the Device Address.

Blockadresse (Code 221)

- Enter code 221;
- press button1/√ to confirm;
- enter the Block Address that is to be assigned to a specific button (values allowed from 000 to 099);
- hold pressed the button to which the address is to be assigned, after 4 sec. you will hear a tone, symbol will stop flashing while symbol will resume flashing quickly;
- continue with the programming of the Device Address.

Device Address (code 222)

- Enter code 222;
- press button1/√ to confirm;
- enter the Device Address that is to be assigned to a specific button (values allowed from 001 to 230);

- hold pressed the button to which the address is to be assigned, after 4 sec. you will hear a tone, symbol will stop flashing while symbol will resume flashing quickly;
- continue with the next programming or exit programming.

Example: to store the Block Address 004 and the Device Address 136 in the P5 button, and keep the original numbering for all the other buttons, follow these steps:

221+P1+004+P5(>4sec.)+222+P1+136+P5(>4sec.)

After the procedure, the buttons will call the following addresses:

Single-Button

3 000-099	P1 - P1	000-099
4 000-100	P2 - P2	000-100
000-101	P3 - P3	000-101
000-102	P4 - P4	000-102
004-136	P5 - P5	004-136
000-104	P6 - P6	000-104
000-104	P7 - P7	000-105
000-106	P8 - P8	000-106

Double-Buttons

3 000-101	P3 - P1	000-099
4 000-102	P4 - P2	000-100
000-107	P9 - P5	004-136
000-108	P10 - P6	000-104
004-109	P11 - P7	004-105
000-110	P12 - P8	000-106
000-115	P17 - P13	000-111
000-116	P18 - P14	000-112

Programming of call buttons using address groups (codes 223-224).

To speed up address storage in call buttons when the system is made up of separate buildings, you can use the group programming procedure that allows to automatically and sequentially encode the call buttons starting from a specific button. The address must be composed of the Block Address and the Device Address.

Attention: the sequential numbering will be congruent with the configuration of the external unit call buttons (single-button or double-button).

Block Address (code 223)

- Enter code 223;
- press button1/√ to confirm;
- enter the Block Address that is to be assigned starting from a specific button, the Block Address will also apply to all subsequent buttons (values allowed from 000 to 099);
- hold pressed the button from which it is intended to start with the numbering, after 4 sec. you will hear a tone, symbol stops flashing and symbol starts flashing quickly;
- continue with the programming of the Device Address.

Device Address (code 224)

- Enter code 224;
- press button1/√ to confirm;
- enter the Device Address that is to be assigned starting from a specific button, the subsequent buttons will automatically receive a sequential Device Address (values allowed from 001 to 200);
- hold pressed the button from which it is intended to start with the numbering, after 4 sec. you will hear a tone, symbol stops flashing and symbol starts flashing quickly.

Repeat the same procedure for all the groups of buttons in which the installation is divided.

Attention: to use the procedure correctly it is necessary to **start programming the buttons from those at the top** (see next example) and remember that the sequential numbering will be congruent with the configuration of the door station call buttons (single-button or double-button).

Example: to divide the pushbutton into three groups so that the P1 and P2 buttons call the addresses stored in the factory settings (Block 000 Device 099 and Block 000 Device 100), and buttons from P3 to P6 call users with Block Address 004 and Device Addresses from 136 to 139 and the buttons from P7 onward call users with Block Address 007 and Device Addresses from 150 onward, proceed as follows: buttons P1 and P2 are already properly programmed by default so no operation is required; button P3 must be programmed with the first address of the second group (Block 004 Device 136) by entering the following values:

223+P1+004+P3(>4sec.)+224+P1+136+P3(>4sec.)

after this phase the buttons will call the following addresses:

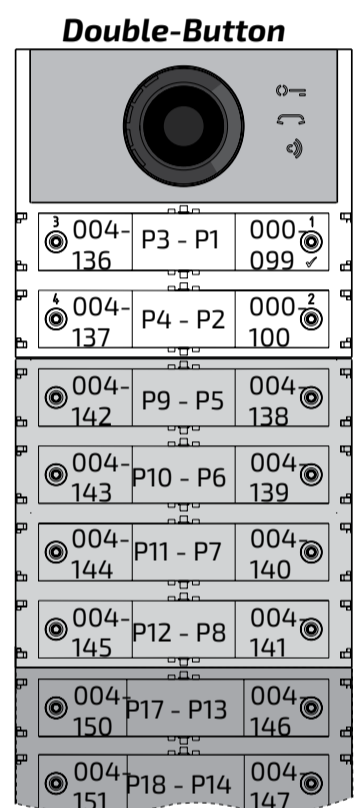
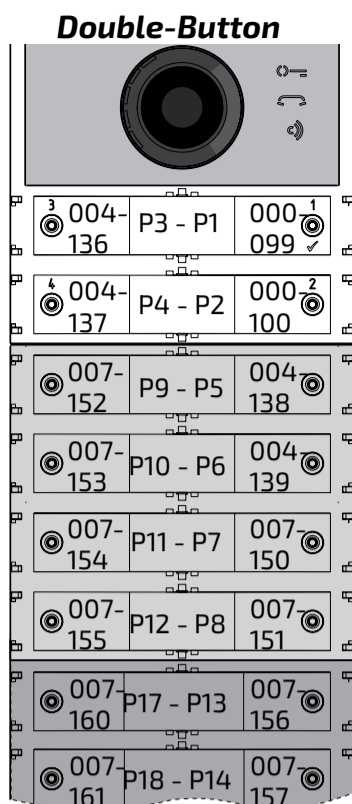
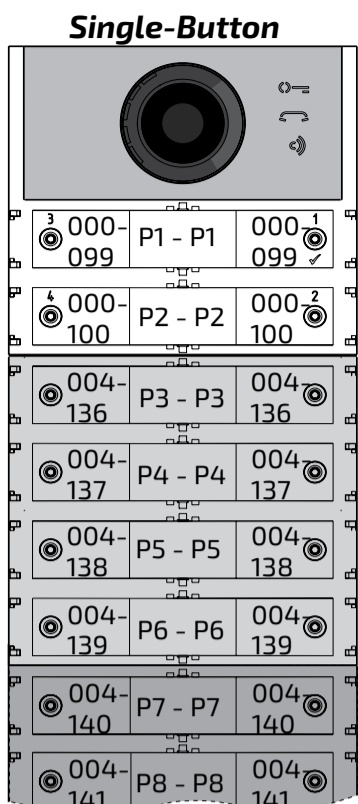

To complete the programming, you must program the button P7 with the first address of the third group (Block 007 Device 150) by entering the following values:

223+P1+007+P7(>4sec.)+224+P1+150+P7(>4sec.)

after this phase the buttons will call the desired addresses:

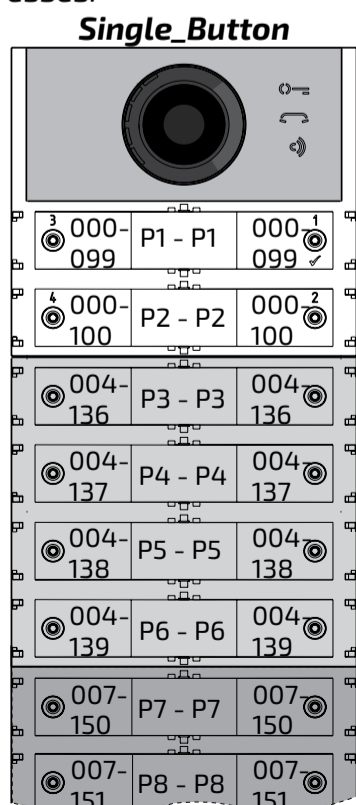

- Continue with the next programming or exit programming.

Muting the call in progress tone (code 323)

When the call is sent, the external door station emits a call in progress tone when the indoor station rings. This tone, if not desired, can be muted through the steps described below.

- enter code 323;
- press button 1/√ to confirm;
- **to enable** muting enter the value **111**; **to disable** muting enter the value **222**;
- press button 1/√ to confirm;
- continue with the next programming or exit programming.

Closing the call when the door lock opening command is received (code 324)

The Cx2124AB module can be programmed to close the conversation with the internal station when the door lock opening command is received. The function can be enabled using the steps described below.

- Enter code 324;
- press button 1/√ to confirm;
- **to enable** the function enter the value **111**; **to disable** the function enter the value **222**;
- press button 1/√ to confirm;
- continue with the next programming or exit programming.

Video intercom programming

The FARFISADUO systems and the ALBA series push-buttons panel allow you to quickly and easily program the intercoms or video-intercoms inside the apartments. Simplified programming procedures differ depending on whether they are intercoms or video intercoms with automatic or manual address programming.

Video intercom systems with automatic address programming

- Arrange the intercom or video-intercom for automatic programming (see the relevant product manual);
- on the door station, press the button to which you want to associate the call;
- on the intercom or video-intercom, exit the automatic programming (see the relevant product manual);
- proceed in the same way for all devices to

be programmed.

Video intercom system with manual address programming

- Note the address that is called by the door station buttons as shown in the following figures, depending on whether it is a single or double button door station;
- on the intercom or video-intercom, move the micro-switches in order to set the address associated with the call button that is to be assigned to the device (see the relevant product manual);
- proceed in the same way for all devices to be programmed.

Single-Button

099	109	121
100	110	122
101	111	123
102	112	124
103	113	125
104	114	126
105	115	127
106	116	128
107	117	129
108	118	130
	119	131
	120	132

Double-Button

101 099	123 119	147 143
102 100	124 120	148 144
107 103	125 121	149 145
108 104	126 122	150 146
109 105	131 127	155 151
110 106	132 128	156 152
115 111	133 129	157 153
116 112	134 130	158 154
117 113	139 135	163 159
118 114	140 136	164 160
	141 137	165 161
	142 138	166 162

FR PROGRAMMATIONS

Systèmes DUO à "Gamme Étendue" Adresse de Bloc et de Dispositif (PDX1)

Les Modules Audio CA2124AB et Audio-Vidéo CV2124AB sont compatibles avec les systèmes digital DUO Farfisa à Gamme Étendue, car ils permettent de diviser l'installation en 99 blocs, lesquels comprennent 253 dispositifs chacun; Possibilité donc d'installer plus de 25000 dispositifs dans le système. Pour atteindre de telles performances, il faut que chaque dispositif soit identifié par une adresse de Bloc (section de l'installation à laquelle le dispositif appartient: de 001 à 099) et par une adresse de Dispositif (adresse programmée dans le dispositif de 001 à 253); le bloc 000 (c.-à-d. le bloc non programmé) est réservé puisque compatible avec les produits et les schématiques DUO existantes.

Modulateurs Vidéo Externes (PDX1)

Les Modules Audio CA2124AB et Audio-Vidéo CV2124AB sont prédisposés pour gérer des modulateurs vidéo externes (type VM2521 ou autre) lesquels permettent de connecter jusqu'à 8 caméras supplémentaires.

Chaque caméra supplémentaire se gère comme une plaque de rue et doit posséder une propre adresse, située dans l'intervalle des adresses réservées aux postes externes (de 231 à 253); ces adresses doivent être mémorisées dans les paramètres de VM1 à VM8 du module audio-vidéo (codes de 151 à 158).

Suite à la demande du vidéophone, la première à s'afficher sera l'image de la caméra à bord du module (d'usine=Caméra Principale) puis, cycliquement, les autres caméras qui vont de la VM1 à la VM8 (si c'est un nombre inférieur de caméras qu'on a mémorisé, le cycle d'affichage, automatiquement, ne tiendra compte que de celles mémorisées); une fois terminé, on repartira avec l'affichage de la caméra à bord du module et ainsi de suite.

Pour modifier la caméra qui débutera la séquence d'affichage, il faudra mémoriser l'adresse de la nouvelle caméra principale, choisies parmi celles mémorisées dans les paramètres allant de VM1 à VM8, dans le paramètre TP (code 159). Pour redéfinir à nouveau la caméra à bord du module en tant que caméra principale, il faut mémoriser l'adresse 255 dans le paramètre TP.

Programmations d'usine

Voici les valeurs de programmations effectuées en usine; pour les modifier, suivre les indications données dans les prochains paragraphes.

- Modalité fonctionnement à **rangée singulière**
- Caméra Principale (TP)=**255** (caméra à bord du module)
- Adresse module audio-vidéo=**231**
- Adresse associée au relais auxiliaire (J13)=**211**
- Adresse associée au bouton-poussoir 1=**99**
- Adresse associée au première bouton du premier module boutons-poussoirs supplémentaire (rangée singulière)=**101**
- Durée actionnement serrure=**1 seconde**
- Boutons avec fonctions spéciales = **aucune**
- Ton d'appel en cours=**activé**



Programmation via Bluetooth

Il est recommandé de programmer l'appareil via Bluetooth en téléchargeant l'application "DUO System" (disponible pour iOS et Android) sur votre smartphone ou votre tablette. Cela nécessite:

- connecter un programmeur Bluetooth de type PGR2991BT ou XE2921 au système
- avec le programmeur PGR2991BT: lancez l'application DUO System, allez dans la section Bus DUO, appuyez sur le bouton "+" et entrez l'adresse du module Cx2124AB.
- Avec le XE2921: lancez l'application, une fois connecté, le module Cx2124AB est immédiatement visible dans la liste des dispositifs;
- programmer et le déconnecter.

Entrer en modalité programmation

L'entrée en programmation n'est possible que si le poste externe est en état de repos. Pour entrer en programmation, il faut:

- presser simultanément les boutons **2** et **4** pendant 4 secondes;
- après ces 4 sec., le module émet un son tandis que le symbole  commencera à clignoter rapidement;
- avant 5 secondes, presser en séquence les boutons **1**, **2**, **3** et **4** tandis que le symbole  clignote rapidement et que le module émet un son toutes les 4 secondes pour indiquer qu'on est entré en programmation.

Sortir de la modalité programmation

Pour sortir de la programmation, il faut:

- presser simultanément les boutons **2** et **4** pendant 4 secondes
- Après ces 4 secondes, le module émet un son et le symbole  s'éteint.

Saisie des codes et des valeurs

Pour saisir les codes et les valeurs, utiliser les Boutons **1/√** et **2**, dont voici la signification:

- 1/√**: La pression de ce bouton permet de **confirmer la saisie d'un code** ou bien de **passer à une phase de programmation suivante**.
- 2**: La pression de ce bouton permet d'**augmenter la valeur du chiffre à saisir**. Appuyer sur le bouton le nombre de fois du chiffre à saisir (chiffre 1=1 pression; chiffre 9=9 pressions; chiffre 0=10 pressions).

La pression des touches est suivie d'un son.

Notes sur la saisie de codes et de valeurs

- Les codes et les valeurs à saisir doivent toujours être composés de 3 chiffres (centaine, dizaine et unité); les codes et les valeurs, qui ne sont composées que de dizaines et d'unités devront être complétés par des zéros. Par exemple, le nombre 96 devient 096 et le nombre 5 devient 005.
- Il faut saisir les chiffres l'un un après l'autre, en appuyant "n" fois sur le bouton "2", où "n" correspond à la valeur du chiffre à saisir, suivi d'une pause de 2 sec. env. avant de passer au chiffre suivant (un son l'indique). Exemple, pour saisir le numéro 096, il faudra:
 - **appuyer 10 fois** sur le bouton "2" afin de saisir le chiffre 0 puis **attendre 2 sec.** jusqu'à émission d'un son
 - **appuyer 9 fois** sur le bouton "2" afin de saisir le chiffre 9 puis **attendre 2 sec.** jusqu'à émission d'un son
 - **appuyer 6 fois** sur le bouton "2" afin de

saisir le chiffre 6 puis **attendre 2 sec.** jusqu'à émission d'un son.

Attention: une fois le numéro composé, confirmez à l'aide de le bouton **1/√**.

Configuration des boutons d'appel de la plaque de rue

La programmation suivante permet de sélectionner la configuration des boutons d'appel de la plaque de rue (d'usine, c'est la modalité à **rangée singulière** qui est configurée).

Rangée singulière ou rangée double

Le module audio-vidéo et les modules de boutons-poussoirs supplémentaires y étant connectés (max 8) peuvent fonctionner en qualité de:



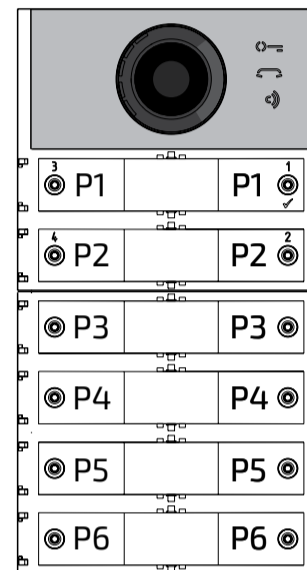

Rangée singulière

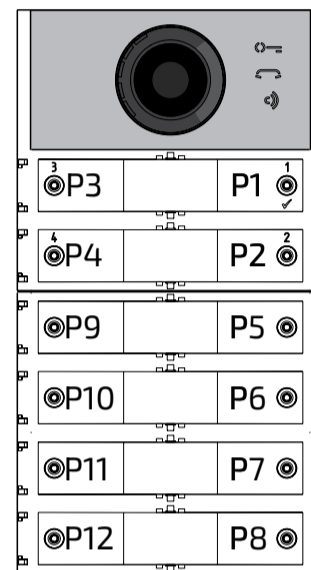

Rangée double



Pour effectuer la sélection, il faut:

- Entrer en programmation.
- Pour le fonctionnement à **rangée singulière**, **presser simultanément les boutons 1 et 2 pendant 4 sec.**, le module émet un son tandis que les 2 symboles  et  s'allument tous deux pendant 2 sec.
- Pour le fonctionnement à **rangée double**, **presser simultanément les boutons 1 et 3 pendant 4 sec.**, le module émet un son tandis que les symboles  et  s'allument tous deux pendant 2 sec.
- Sortir de la programmation.

Attention: la programmation effectuée est active et sur le module audio-vidéo et sur tous les modules de boutons-poussoirs supplémentaires connectés.

Dans le cas de sélection à rangée singulière (d'usine), les boutons appelleront les adresses suivantes:

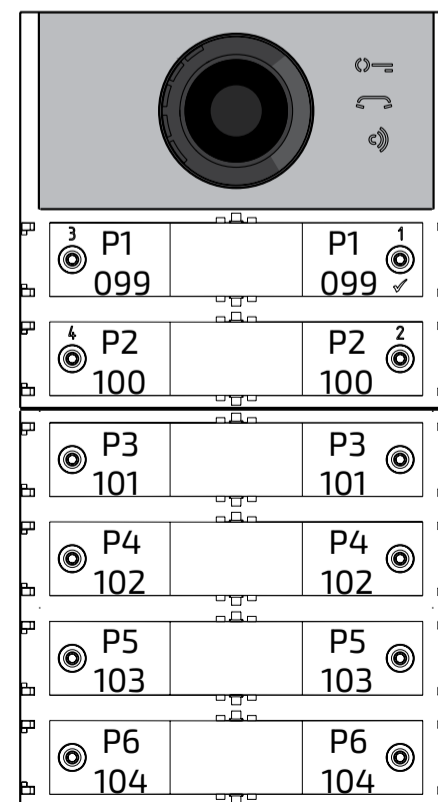

Dans le cas de sélection à rangée double (d'usine) les boutons appelleront les adresses suivantes:

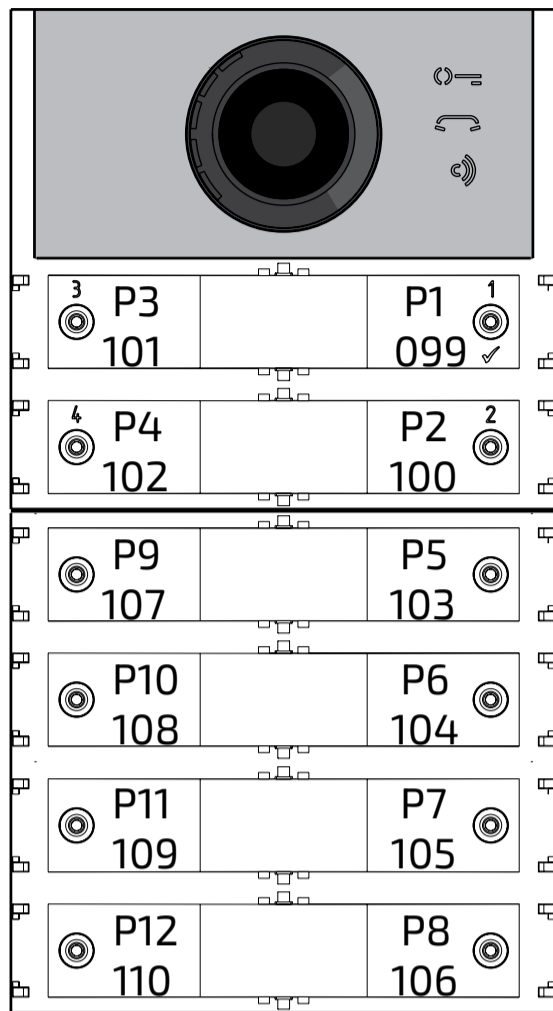

Programmation de la plaque de rue

Les programmations de la plaque de rue s'effectuent en saisissant le code de la programmation, puis la valeur correspondante; les codes sont reportés dans le tableau 1.

Tableau 1
Codes de programmation

- 000 Retour à la programmation d'usine avec exclusion des adresses associées aux boutons d'appel.
- 001 Retour à la programmation d'usine des adresses associées aux boutons d'appel.
- 111 Adresse du module audio-vidéo.
- 112 Adresse de Bloc valable pour toutes les boutons d'appel.
- 113 Assignation séquentielle automatique de l'adresse de dispositif pour toutes les boutons d'appel.
- 121 Activation signalisation ouverture serrure.
- 122 Étendre le signal vidéo durant l'ouverture de la serrure.
- 123 Activation relais auxiliaire avec contact PB-GN.
- 124 Envoi signalisation porte ouverte.
- 128 Extension temps maximum de conversation 8 minutes.
- 131 Temps ouverture serrure.
- 132 Temps activation relais auxiliaire.
- 142 Présence standards de conciergerie.
- 148 Adresse de bloc du relais auxiliaire.
- 149 Adresse de dispositif du relais auxiliaire.
- 151 Adresse de la première caméra associée au poste externe (VM1).
- 152 Adresse de la deuxième caméra associée au poste externe (VM2).
- 153 Adresse de la troisième caméra associée

- au poste externe (VM3).
- 154 Adresse de la quatrième caméra associée au poste externe (VM4).
- 155 Adresse de la cinquième caméra associée au poste externe (VM5).
- 156 Adresse de la sixième caméra associée au poste externe (VM6).
- 157 Adresse de la septième caméra associée au poste externe (VM7).
- 158 Adresse de la huitième caméra associée au poste externe (VM8).
- 159 Sélection caméra principale associée au poste externe (TP).
- 180 Adresse de bloc du premier utilisateur du premier groupe NO Video (U1_(b)start).
- 181 Adresse de dispositif du premier utilisateur du premier groupe NO Video (U1_(d)start).
- 182 Adresse de bloc du premier utilisateur du premier groupe NO Video (U1_(b)stop).
- 183 Adresse de dispositif du dernier utilisateur du premier groupe NO Video (U1_(d)stop).
- 184 Adresse de bloc du premier utilisateur du deuxième groupe NO Video (U2_(b)start).
- 185 Adresse de dispositif du premier utilisateur du deuxième groupe NO Video (U2_(d)start).
- 186 Adresse de bloc du dernier utilisateur du deuxième groupe NO Video (U2_(b)stop).
- 187 Adresse de dispositif du dernier utilisateur du deuxième groupe (U2_(d)stop).

- 221 Adresse de bloc pour le single bouton d'appel.
- 222 Adresse de dispositif pour le single bouton d'appel.
- 223 Adresse de bloc pour toutes les boutons d'appel à partir de celui en programmation.
- 224 Assignation séquentielle automatique des adresses de dispositif aux boutons d'appel à partir de celui en programmation.
- 323 Mise en silence du ton d'appel en cours.
- 324 Fin de la conversation lorsque la commande de ouverture de la gâche est reçue.

Procédure de programmation

Pour effectuer la programmation, il faut:

- entrer en modalité programmation selon les indications du paragraphe "Entrer en modalité programmation", le symbole commencera à clignoter rapidement pour indiquer que le dispositif est en attente du code de programmation;
- identifier le code de la programmation à effectuer (voir tableau 1);
- saisir les trois chiffres du code de programmation à effectuer selon les indications du paragraphe "saisie codes et valeurs";
- appuyer sur 1/√ pour confirmer: on entendra un son, le symbole arrêtera de clignoter tandis que le symbole commencera à clignoter rapidement pour indiquer que le dispositif est en attente de la valeur;
- saisir la nouvelle valeur, selon les indications du paragraphe "Saisie codes et valeurs";

- appuyer sur 1/√ pour confirmer: on entendra un son, le symbole arrêtera de clignoter tandis que le symbole commencera à clignoter rapidement pour indiquer que le dispositif est en attente du nouveau code de programmation;
- poursuivre en saisissant le code d'une autre programmation ou sortir selon les indications du paragraphe "Sortir de la modalité programmation".

Retour à la programmation d'usine de tous les paramètres du Module Audio-Vidéo à l'exclusion des adresses associées aux boutons d'appel (code 000)

Avec cette programmation, tous les paramètres du module reviendront à la valeur d'usine (ces valeurs sont reportées au début du chapitre "programmations". Les adresses associées aux boutons d'appel ne seront pas modifiées.

- Saisir le code 000;
- appuyer sur le bouton 1/√ pour confirmer;
- Saisir la valeur 123;
- appuyer sur le bouton 1/√ pour confirmer, le dispositif émet un son et les symboles et s'allumeront pendant 2 sec. pour indiquer que les valeurs des paramètres sont de nouveau celles d'usine.

Attention: le fonctionnement à rangée singulière (réglage d'usine) n'est pas rétablie ni par cette procédure par défaut ni par celle décrite dans le paragraphe suivant.

Retour à la programmation d'usine de toutes les adresses associées aux boutons d'appel du Module Audio-Vidéo et des éventuels Modules Bouton-Poussoirs Supplémentaires (code 001)

Avec cette programmation, toutes les adresses et de Bloc et de Dispositif attribuées aux boutons d'appel reviendront à la valeur d'usine (ces valeurs sont reportées au début du chapitre "programmations"). Les autres paramètres programmés dans le module Audio-Vidéo ne seront pas modifiés.

- Saisir le code 001;
- appuyer sur le bouton 1/√ pour confirmer;
- Saisir la valeur 123;
- appuyer sur le bouton 1/√ pour confirmer, le dispositif émet un son et les symboles et s'allumeront pendant 2 sec. pour indiquer que les adresses associées aux boutons d'appel sont de nouveau celles d'usine.

Adresse du module Audio-Vidéo (code 111)

Il est possible de mémoriser l'adresse du module Audio-Vidéo (d'usine 231, adresses admises entre 231 et 253).

- Saisir le code 111;
- appuyer sur le bouton 1/√ pour confirmer;
- saisir la nouvelle adresse de la plaque de rue
- appuyer sur le bouton 1/√ pour confirmer;
- continuer avec les programmations successives ou sortir de la programmation.

Programmation adresses séquentielles dans les boutons d'appel (codes 112-113).

Dans les systèmes DUO, à gamme étendue, chaque utilisateur doit être identifié par une adresse de Bloc (de 000 à 099) et par une

adresse personnelle ou de Dispositif (de 001 à 200); les programmations suivantes permettent d'attribuer à toutes les boutons d'appel de la plaque de rue (aussi bien du module audio-vidéo que d'éventuels modules de boutons-poussoirs supplémentaires), une seule adresse de bloc et, automatiquement, une adresse de dispositif séquentielle croissante, à partir de le bouton 1 du module audio-vidéo.

Attention: la numérotation séquentielle sera congruente avec la configuration des boutons d'appel de la plaque de rue sélectionné précédemment (à rangée singulière ou à rangée double), voir exemple en fin de paragraphe.

Adresse de Bloc valable pour toutes les toutes d'appel (code 112)

Pour programmer l'adresse de Bloc valable pour toutes les boutons d'appel (d'usine 000; adresses de bloc admises entre 000 et 099).

- Saisir le code 112;
- appuyer sur le bouton 1/√ pour confirmer;
- saisir la nouvelle adresse de bloc valable pour toutes les boutons d'appel;
- appuyer sur le bouton 1/√ pour confirmer;
- continuer avec les programmations successives ou sortir de la programmation.

Adresses de dispositifs séquentielles pour toutes les boutons d'appel (code 113)

Pour programmer toutes les boutons d'appel présentes dans le poste externe avec des adresses séquentielles, il est nécessaire de programmer l'adresse appelée à l'aide de le bouton 1 du module audio-vidéo (d'usine 099; adresses admises de 001 à 200); les autres boutons du module audio-vidéo et d'éventuels modules supplémentaires, appelleront des adresses séquentielles croissantes selon l'ordre avec lequel on les a connectés.

Pour effectuer la programmation, il faut:

- Saisir le code 113;
- appuyer sur le bouton 1/√ pour confirmer;
- saisir la nouvelle adresse de dispositif à attribuer à le bouton 1 du module audio-vidéo;
- appuyer sur le bouton 1/√ pour confirmer, les boutons du module audio-vidéo et de tous les modules de boutons-poussoirs supplémentaires lui étant connectés assumeront automatiquement une adresse progressive croissante à partir de l'adresse de dispositif attribuée à le bouton 1 (voir exemples).
- continuer avec les programmations successives ou sortir de la programmation.

Exemple: Adresse de Bloc 004 et Adresse de Dispositif de le bouton P1=136, les boutons successives appelleront les adresses suivantes:

Rangée singulière

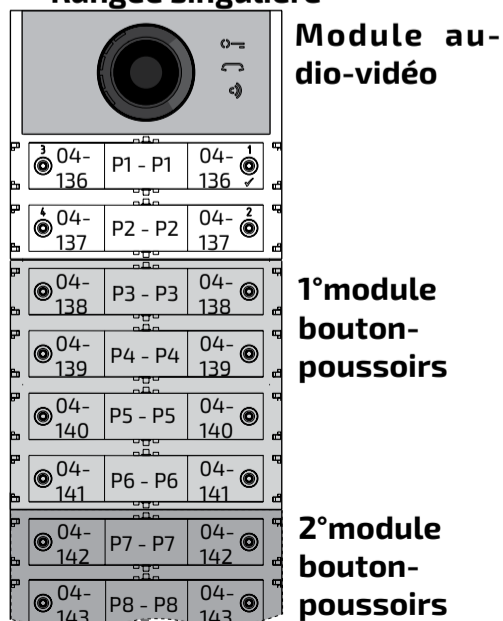

Du 3° au 8° module boutons-poussoirs

Rangée double

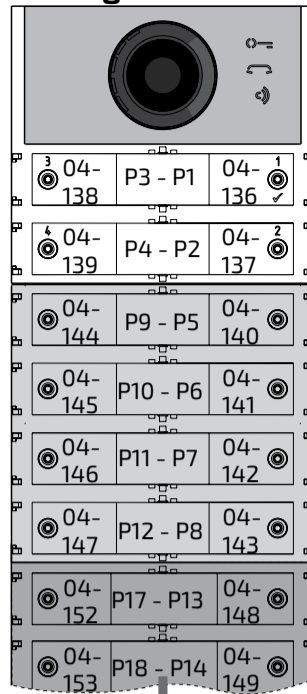

Du 3° au 8° module boutons-poussoirs

Module audio-vidéo

1° module bouton-poussoirs

2° module bouton-poussoirs

Activer le signalisation ouverture serrure (code 121)

En activant la fonction, le module audio-vidéo émet un son d'avertissement pendant toute la durée d'actionnement de la serrure.

- Saisir le code 121;
- appuyer sur le bouton 1/√ pour confirmer;
- **pour activer** la fonction, saisir la **valeur 111**; pour **désactiver** la fonction, saisir la **valeur 222**;
- appuyer sur le bouton 1/√ pour confirmer;
- continuer avec les programmations successives ou sortir de la programmation.

Éteindre le signal vidéo durant l'ouverture de la serrure (code 122)

En activant la fonction, le module audio-vidéo éteint automatiquement le signal pendant toute la durée d'actionnement de la serrure. Cette fonction permet d'épargner de l'énergie durant l'ouverture de la serrure.

- Saisir le code 122;
- appuyer sur le bouton 1/√ pour confirmer;
- **pour activer** la fonction, saisir la **valeur 111**; pour **désactiver** la fonction, saisir la **valeur 222**;
- appuyer sur le bouton 1/√ pour confirmer;
- continuer avec les programmations successives ou sortir de la programmation.

Abilitation du relais auxiliaire avec le contact PB-GN (code 123)

En activant cette fonction lorsque on court-circuite les contacts PB-GN, on active les contacts du relais auxiliaire (contacts C et NA de J13) au lieu de l'actionnement de la serrure (bornes S+ et S-).

- Saisir le code 123;
- appuyer sur le bouton 1/√ pour confirmer;
- **pour activer** la fonction, saisir la **valeur 111**; pour **désactiver** la fonction, saisir la **valeur 222**;
- appuyer sur le bouton 1/√ pour confirmer;
- continuer avec les programmations successives ou sortir de la programmation.

Envoi signalisation porte ouverte (code 124)

Si la borne PB se court-circuite avec la borne GN, une fois cette fonction activée, alors au lieu d'ouvrir la serrure électrique connectée

aux bornes S+ et S-, le module audio-vidéo transmet le code de signalisation de "porte ouverte" sur le BUS DUO; en déconnectant les bornes, le module audio-vidéo envoie la signalisation de "porte fermée".

Pour activer la fonction, il faut:

- saisir le code 124;
- appuyer sur le bouton 1/√ pour confirmer;
- **pour activer** la fonction, saisir la **valeur 111**; pour **désactiver** la fonction, saisir la **valeur 222**;
- appuyer sur le bouton 1/√ pour confirmer;
- continuer avec les programmations successives ou sortir de la programmation.

Attention: si le code de signalisation doit être affiché sur les EX362/EX3262C, le mode 7 doit être activé sur ces derniers (voir les manuels d'instructions correspondants).

Temps maximum de conversation 8 minutes (code 128)

En activant celle fonction, le temps maximum de conversation passe d'1,5 minute (valeur d'usine) à 8 minutes

- Saisir le code 128;
- appuyer sur le bouton 1/√ pour confirmer;
- **pour activer** la fonction, saisir la **valeur 111**; pour **désactiver** la fonction, saisir la **valeur 222**;
- appuyer sur le bouton 1/√ pour confirmer;
- continuer avec les programmations successives ou sortir de la programmation.

Temps ouverture serrure (code 131)

Le temps d'ouverture de la serrure peut être modifié de la manière suivante:

- saisir le code 131;
- appuyer sur le bouton 1/√ pour confirmer;
- saisir le nouveau temps d'activation (d'usine 1 sec.; valeurs admises 001-009 sec.);
- appuyer sur le bouton 1/√ pour confirmer;
- continuer avec les programmations successives ou sortir de la programmation.

Temps activation relais auxiliaire (code 132)

Il est possible de modifier le temps d'activation du relais auxiliaire, en procédant ainsi:

- saisir le code 132;
- appuyer sur le bouton 1/√ pour confirmer;
- saisir le nouveau temps d'activation (d'usine 3 sec.; valeurs admises 000-099 sec.).

Attention: si on mémorise le temps 000, le relais se comporte comme bistable;

- appuyer sur le bouton 1/√ pour confirmer;
- continuer avec les programmations successives ou sortir de la programmation.

Envoyer appels au standard de conciergerie principal ou secondaire (code 142)

Selon qu'il s'agira d'envoyer des appels vers un standard de conciergerie principal ou secondaire, il faudra programmer le module audio-vidéo; pour cela, il est nécessaire de mémoriser l'adresse 201 si la plaque de rue doit appeler des standards principaux ou bien 210 pour des standards secondaires. La valeur 255 indique qu'aucun standard de conciergerie n'est présent; pour effectuer la programmation:

- saisir le code 142;
- appuyer sur le bouton 1/√ pour confirmer;
- saisir l'adresse 201, 210 ou 255 (d'usine

255=aucun standard; valeurs admises 201 pour envoyer un appel vers les standards principaux ou 210 pour envoyer des appels aux standards secondaires);

- appuyer sur le bouton 1/√ pour confirmer;
- continuer avec les programmations successives ou sortir de la programmation.

Adresse relais auxiliaire (codes 148-149)

Le contact commun (C) et le contact normalement ouvert (NA) du relais auxiliaire se trouvent sur le connecteur J13; par défaut le relais auxiliaire est programmé avec l'adresse 211. Au relais auxiliaire on peut attribuer une adresse d'un actionneur (de 211 à 230), une adresse d'un utilisateur (de 001 à 200) ou l'adresse 255; selon l'adresse mémorisée, le relais auxiliaire se comporte différemment.

- **Adresse actionneur.** En mémorisant l'adresse d'un actionneur et donc l'Adresse de Bloc de 000 à 099 et une Adresse de Dispositif de 211 à 230, le relais auxiliaire se comporte comme un actionneur et quand il est appelé, il s'active avec la modalité configurée dans la programmation "**Temps actionnement relais auxiliaire** (code 132)".

- **Adresse utilisateur.** En mémorisant l'adresse d'un utilisateur, et donc une Adresse de Bloc de 000 à 099 et une Adresse de Dispositif de 001 à 200, le relais auxiliaire ne s'active que lorsqu'une commande d'ouverture de la serrure est effectuée par l'utilisateur et qui possède une adresse égale ou supérieure à celle mémorisée; si on mémorise l'adresse 000-001, le relais auxiliaire s'activera lors de la commande d'ouverture de la serrure, quel que soit l'utilisateur. La modalité d'activation est celle configurée dans la programmation "**Temps actionnement relais auxiliaire** (code 132)".

- **Adresse 255.** Le relais est activé simultanément avec S+/S- par la commande d'ouverture de la gachè depuis la station d'appartement.

Adresse de Bloc du relais auxiliaire (code 148)

- Saisir le code 148;
- appuyer sur le bouton 1/√ pour confirmer;
- saisir l'Adresse de Bloc à attribuer au relais (d'usine 255 qui signifie une adresse de bloc non programmée; valeurs admises de 000 à 099);
- appuyer sur le bouton 1/√ pour confirmer;
- continuer avec les programmations successives ou sortir de la programmation.

Adresse de Dispositif du relais auxiliaire (code 149)

- Saisir le code 149;
- appuyer sur le bouton 1/√ pour confirmer;
- saisir l'Adresse de Dispositif à attribuer au relais (d'usine 211; valeurs admissibles 001 à 200 ou 211 à 230 ou 255);
- appuyer sur le bouton 1/√ pour confirmer;
- continuer avec les programmations successives ou sortir de la programmation.

Programmation caméras supplémentaires associées au module audio-vidéo (codes 151-152-153-154-155-156-157-158) et caméra principale (code 159).

Les modules CA2124AB et CV2124AB peuvent gérer des modulateurs vidéo externes (de type VM2521) sur lesquels il est possible de connecter jusqu'à huit caméras supplémentaires; pour plus de détails, voir le paragraphe

"**Modulateurs Vidéo Externes (PDX1)**". En présence de caméras supplémentaires, il faut programmer les adresses des modulateurs vidéo présentes dans l'installation et l'adresse de la caméra principale (TP).

Programmation adresses caméras supplémentaires VM1÷VM8 (codes 151-152-153-154-155-156-157-158)

- Pour programmer l'adresse de la première caméra supplémentaire **VM1**, saisir le code 151;
- appuyer sur le bouton 1/√ pour confirmer;
- saisir l'adresse de la première caméra supplémentaire (les adresses des caméras supplémentaires doivent être les mêmes que celles mémorisées dans les modulateurs vidéo où les caméras sont connectés et doivent être choisies parmi celles qui sont réservées a les plaques de rue: de 231 à 253);
- appuyer sur le bouton 1/√ pour confirmer;
- si requis, continuer de même avec la programmation des adresses des autres caméras:
Code 152: saisie adresse VM2
Code 153: saisie adresse VM3
Code 154: saisie adresse VM4
Code 155: saisie adresse VM5
Code 156: saisie adresse VM6
Code 157: saisie adresse VM7
Code 158: saisie adresse VM8
- autrement, continuer avec les autres programmations ou sortir.

Programmation caméra principale (code 159)

La caméra principale (TP) est la caméra par laquelle le module audio-vidéo commence la numérisation cyclique des caméras qui lui sont associées; pour programmer, il faut:

- saisir le code 159;
- appuyer sur le bouton 1/√ pour confirmer;
- saisir l'adresse de la caméra principale (celle de départ de la séquence cyclique d'affichage) choisie parmi les adresses VM1÷VM8 qu'on aura programmées précédemment. Si la caméra principale est celle à bord du module audio-vidéo (programmation d'usine), l'adresse à mémoriser est 255;
- appuyer sur le bouton 1/√ pour confirmer;
- continuer avec les programmations successives ou sortir de la programmation.

Programmations utilisateurs NO Vidéo (codes 180-181-182-183-184-185-186-187)

Les programmations suivantes permettent de définir deux groupes d'utilisateurs ne devant pas recevoir de signal vidéo (comme, par exemple, les utilisateurs uniquement avec interphones); les deux groupes sont identifiés par une Adresse Utilisateur de début et de fin de groupe.

Le 1^{er} Groupe est identifié par l'Adresse de Bloc (**b**) et de Dispositif (**d**) du premier utilisateur appartenant au groupe:

U1_(b) start + U1_(d) start

et par l'Adresse de Bloc (**b**) et de Dispositif (**d**) du dernier utilisateur appartenant au groupe:

U1_(b) stop + U1_(d) stop.

Le 2^{ème} Groupe est identifié de façon tout à fait analogue avec les paramètres:

U2_(b) start + U2_(d) start

et

U2_(b) stop + U2_(d) stop.

tous les utilisateurs dont les adresses sont comprises dans un des deux groupes ne re-

cevront pas de signal vidéo lorsqu'ils seront appelés. Pour éliminer des groupes éventuellement non plus requis, il est nécessaire de mémoriser la valeur 255 et comme Adresse de Bloc et comme Adresse de Dispositif du premier utilisateur du groupe (U1_(b) start=U1_(d) start=255 e/o U2_(b) start=U2_(d) start=255).

Programmation U1_(b) start (code 180) et U1_(d) start (code 181)

Saisir l'Adresse de Bloc et de Dispositif du premier utilisateur appartenant au premier groupe NO Vidéo.

Adresse de Bloc U1_(b) start (code 180)

- Saisir le code 180;
- appuyer sur le bouton 1/√ pour confirmer;
- saisir l'Adresse de Bloc à attribuer au premier utilisateur du premier groupe NO Vidéo (d'usine 255, c.-à-d. une adresse de bloc non programmée; valeurs admises de 000 à 099);
- appuyer sur le bouton 1/√ pour confirmer;
- continuer avec la programmation de l'adresse de dispositif du premier utilisateur appartenant au premier groupe NO Vidéo.

Adresse de Dispositif U1_(d) start (code 181)

- Saisir le code 181;
- appuyer sur le bouton 1/√ pour confirmer;
- saisir l'Adresse de Dispositif à attribuer au premier utilisateur du premier groupe NO Vidéo (d'usine 255, c.-à-d. un dispositif non programmé; valeurs admises de 000 à 200);
- appuyer sur le bouton 1/√ pour confirmer;
- continuer avec la programmation de l'adresse du dernier utilisateur appartenant au premier groupe NO Vidéo (**U1_(b) stop**).

Programmation U1_(b) stop (code 182) et U1_(d) stop (code 183)

Saisir l'Adresse de Bloc et de Dispositif du dernier utilisateur appartenant au premier groupe NO Vidéo

Adresse de Bloc U1_(b) stop (code 182)

- Saisir le code 182;
- appuyer sur le bouton 1/√ pour confirmer;
- saisir l'Adresse de Bloc à attribuer au dernier utilisateur du premier groupe NO Vidéo (d'usine 255, c.-à-d. une adresse de bloc non programmée; valeurs admises de 000 à 099);
- appuyer sur le bouton 1/√ pour confirmer;
- continuer avec la programmation de l'adresse de dispositif du dernier utilisateur appartenant au premier groupe NO Vidéo.

Adresse de Dispositif U1_(d) stop (code 183)

- Saisir le code 183;
- appuyer sur le bouton 1/√ pour confirmer;
- saisir l'Adresse de Dispositif à attribuer au dernier utilisateur du premier groupe NO Vidéo (d'usine 255, c.-à-d. un dispositif non programmé; valeurs admises de 000 à 200);
- appuyer sur le bouton 1/√ pour confirmer;
- continuer avec les programmations successives ou sortir de la programmation.

Programmation U2_(b) start (code 184) et U2_(d) start (code 185)

Saisir l'Adresse de Bloc et de Dispositif du premier utilisateur appartenant au deuxième groupe NO Vidéo.

Adresse de Bloc U2_(b) start (code 184)

- Saisir le code 184;
- appuyer sur le bouton 1/√ pour confirmer;
- saisir l'adresse de bloc à attribuer au premier utilisateur du deuxième groupe NO Vidéo (d'usine 255, c.-à-d. une adresse de bloc

non programmée; valeurs admises de 000 à 099);

- appuyer sur le bouton 1/√ pour confirmer;
- continuer avec la programmation de l'adresse de dispositif du premier utilisateur appartenant au deuxième groupe NO Vidéo.

Adresse de Dispositif U2_(d) start (code 185)

- Saisir le code 185;
- appuyer sur le bouton 1/√ pour confirmer;
- saisir l'adresse de dispositif à attribuer au premier utilisateur du deuxième groupe NO Vidéo (d'usine 255, c.-à-d. un dispositif non programmé; valeurs admises de 000 à 200);
- appuyer sur le bouton 1/√ pour confirmer;
- continuer avec la programmation de l'adresse du dernier utilisateur appartenant au deuxième groupe NO Vidéo.

Programmation U2_(b) stop (code 186) et U2_(d) stop (code 187)

Saisir l'adresse de bloc et de dispositif du dernier utilisateur appartenant au deuxième groupe NO Vidéo.

Adresse de Bloc U2_(b) stop (code 186)

- Saisir le code 186;
- appuyer sur le bouton 1/√ pour confirmer;
- saisir l'Adresse de Bloc à attribuer au dernier utilisateur du deuxième groupe NO Vidéo (d'usine 255, c.-à-d. une adresse de bloc non programmée; valeurs admises de 000 à 099);

- appuyer sur le bouton 1/√ pour confirmer;
- continuer avec la programmation de l'adresse de dispositif du dernier utilisateur appartenant au deuxième groupe NO Vidéo.

Adresse de Dispositif U2_(d) stop (code 187)

- Saisir le code 187;
- appuyer sur le bouton 1/√ pour confirmer;
- saisir l'adresse de dispositif à attribuer au dernier utilisateur du deuxième groupe NO Vidéo (d'usine 255, c.-à-d. un dispositif non programmé; valeurs admises de 000 à 200);
- appuyer sur le bouton 1/√ pour confirmer;
- continuer avec les programmations successives ou sortir de la programmation.



Programmations spéciales pour les boutons d'appel (codes 221-222-223-224).

Pour faciliter la programmation des boutons d'appel lorsqu'une numération flexible est requise, il existe des procédures particulières pour mémoriser les adresses.

Programmation des boutons d'appel avec adresses spécifiques (codes 221-222).



La procédure qui suit permet de mémoriser une adresse spécifique pour chaque bouton d'appel, cela n'est donc pas lié à une numération séquentielle, l'adresse devra être composée par l'Adresse de Bloc et celle de Dispositif.

Adresse de bloc (code 221)

- Saisir le code 221;
- appuyer sur le bouton 1/√ pour confirmer;
- saisir l'Adresse de Bloc à attribuer à un bouton spécifique (valeurs admises de 000 à 099);
- maintenir pressée le bouton à laquelle attribuer l'adresse; après 4 sec., on entendra un son, le symbole  arrêtera de clignoter tandis que le symbole  recommencera à clignoter rapidement;
- continuer avec la programmation de l'Adresse de Dispositif.

Indirizzo di dispositivo (codice 222)

- Saisir le code 222;

- appuyer sur le bouton 1/√ pour confirmer;
- saisir l'adresse de dispositif à attribuer à un bouton spécifique (valeurs admises de 001 à 230);
- maintenir pressée le bouton à laquelle attribuer l'adresse; après 4 sec., on entendra un son, le symbole  arrêtera de clignoter tandis que le symbole  recommencera à clignoter rapidement;
- continuer avec les programmations successives ou sortir de la programmation.

Exemple: pour mémoriser l'Adresse de Bloc 004 et l'Adresse de Dispositif 136 dans le bouton P5 et maintenir la numération originale pour les autres boutons, suivre la procédure suivante:

221+P1+004+P5(>4sec.)+222+P1+136+P5(>4sec.)

Une fois la procédure achevée, les boutons appelleront les adresses suivantes:

Rangée singulière

		
000-099	P1 - P1	000-099
000-100	P2 - P2	000-100
000-101	P3 - P3	000-101
000-102	P4 - P4	000-102
004-136	P5 - P5	004-136
000-104	P6 - P6	000-104
000-104	P7 - P7	000-105
000-106	P8 - P8	000-106

Rangée double

		
000-101	P3 - P1	000-099
000-102	P4 - P2	000-100
000-107	P9 - P5	004-136
000-108	P10 - P6	000-104
004-109	P11 - P7	004-105
000-110	P12 - P8	000-106
000-115	P17 - P13	000-111
000-116	P18 - P14	000-112



Programmation des boutons d'appel à des groupes d'adresses (codes 223-224).

Pour mémoriser plus rapidement les adresses dans les boutons d'appel lorsque l'installation est constituée de plusieurs édifices distincts, on peut utiliser la procédure de programmation à groupes laquelle permet de codifier, de manière automatique et séquentielle, les boutons d'appel à partir d'un bouton déterminée. L'adresse devra être composée de l'adresse



de bloc et de celle de dispositif.

Attention: la numération séquentielle sera congruente avec la configuration des boutons d'appel de la plaque de rue (à rangée singulière ou à rangée double).

Adresses de Bloc (code 223)

- Saisir le code 223;
- appuyer sur le bouton 1/√ pour confirmer;
- saisir l'Adresse de Bloc à attribuer à partir d'un bouton spécifique, l'Adresse de Bloc sera valable pour toutes les boutons successives également (valeurs admises de 000 à 099);
- maintenir pressée le bouton par laquelle commencer la numération; après 4 sec., on entendra un son, le symbole  arrêtera de clignoter tandis que le symbole  commencera à clignoter rapidement;
- continuer avec les programmations successives ou sortir de la programmation.

Adresse de Dispositif (code 224)

- Saisir le code 224;
- appuyer sur le bouton 1/√ pour confirmer;
- saisir l'Adresse de Dispositif à attribuer à partir d'un bouton spécifique, les boutons successives prendront automatiquement une Adresse de Dispositif séquentiel (valeurs admises de 001 à 200);
- maintenir pressée le bouton par laquelle commencer avec la numération; après 4 sec., on entendra un son, le symbole  arrêtera de clignoter tandis que le symbole  commencera à clignoter rapidement.

Répéter la même procédure pour tous les groupes de boutons dans lesquels l'installation se divise.

Attention: pour bien procéder, il faut **commencer la programmation des boutons à partir de la plus haute** (voir exemple suivant) et savoir que la numération séquentielle sera congruente avec la configuration des boutons d'appel de la plaque de rue (à rangée singulière ou à rangée double).

Exemple: pour diviser la plaque de rue en trois groupes afin que les boutons P1 et P2 appellent les utilisateurs, mémorisés en usine, (bloc 000 utilisateur 099 et bloc 000 utilisateur 100), et que les boutons de P3 à P6 appellent les utilisateurs du bloc 004 de 136 à 139 et, enfin, que les boutons supérieures à la P7 appellent les utilisateurs du bloc 007 au 150, et au-delà; procéder ainsi:

les boutons P1 et P2 sont déjà programmées d'usine et ne nécessitent d'aucune intervention;

le bouton P3 doit être programmée avec la première adresse du deuxième groupe (bloc 004 utilisateur 136) en saisissant les valeurs suivantes:

223+P1+004+P3(>4sec.)+224+P1+136+P3(>4sec.)

après cette phase, les boutons appelleront les adresses suivantes:

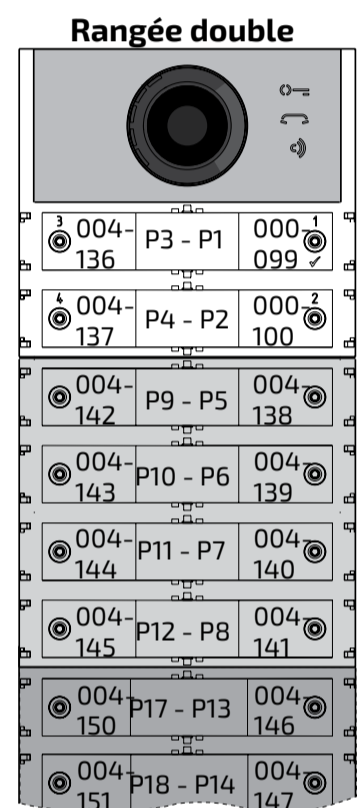
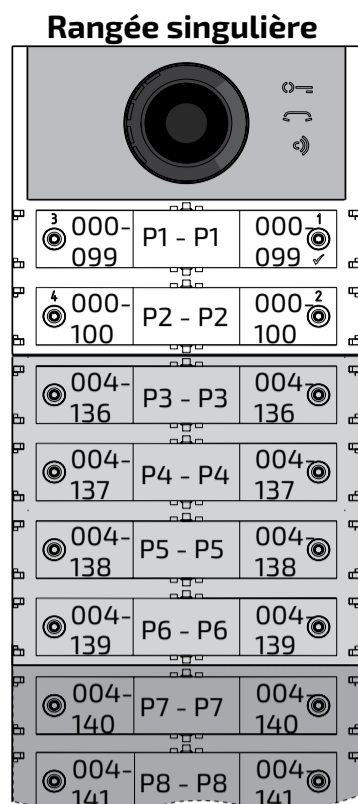

Pour compléter la programmation, il faut programmer le bouton P7 avec la première adresse du troisième groupe (bloc 007 utilisateur 150) et en saisissant les valeurs suivantes:

223+P1+007+P7(>4sec.)+224+P1+150+P7(>4sec.)

après cette phase, les boutons appelleront les adresses désirées:

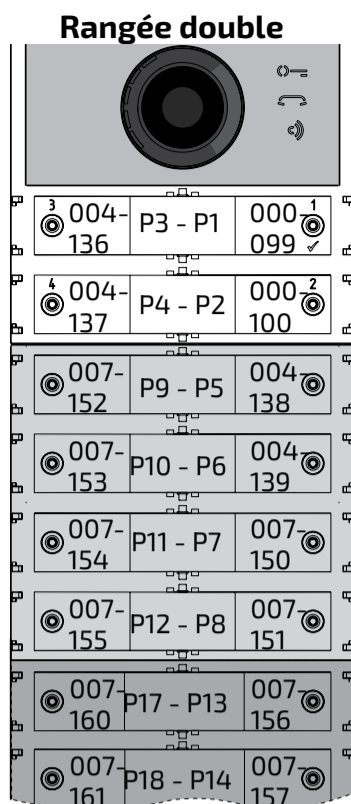
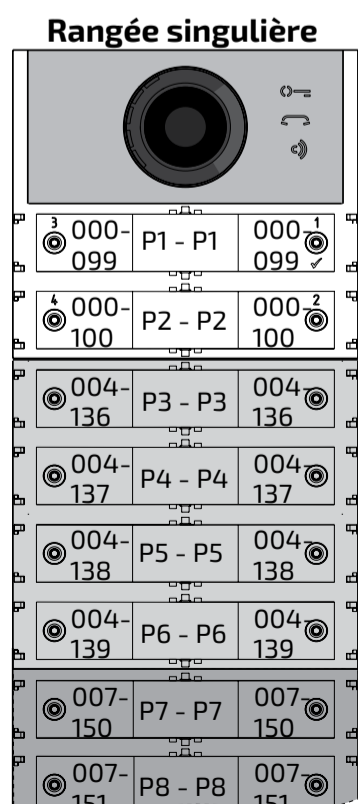

- Continuer avec les programmations successives ou sortir de la programmation.

Mise en silence du ton d'appel en cours (code 323)

Lorsque l'appel est envoyé, le plaque de rue émet un ton d'appel en cours lorsque le postes intérieur sonne. Cette tonalité, si ce n'est pas souhaité, peut être mis en sourdine par les étapes décrit ci-dessous.

- Saisir le code 323;
- appuyer sur le bouton 1/√ pour confirmer;
- **pour activer** la mise en sourdine, saisir la **valeur 111**; pour **désactiver** la mise en sourdine, saisir la **valeur 222**;
- appuyer sur le bouton 1/√ pour confirmer;
- continuer avec les programmations successives ou sortir de la programmation.

Fin de la conversation lorsque la commande de ouverture de la gâche est reçue (code 324)

Le module Cx2124AB peut être programmé pour fermer la conversation avec la station d'appartement lorsqu'il reçoit la commande de de ouverture de la gâche. Cette fonction peut être activée en suivant les étapes décrites ci-dessous.

- Saisir le code 324;
- appuyer sur le bouton 1/√ pour confirmer;
- **pour activer** la fonction, saisir la **valeur 111**; pour **désactiver** la fonction, saisir la **valeur 222**;
- appuyer sur le bouton 1/√ pour confirmer;
- continuer avec les programmations successives ou sortir de la programmation.

Programmation des vidéophones

Les systèmes FARFISA DUO et les plaques de rue, série ALBA, permettent également de programmer des interphones ou des vidéophones à l'intérieur d'appartements, très simplement et rapidement. Les procédures simplifiées de programmation diffèrent selon que le système programme les adresses automatiquement ou manuellement.

Vidéophones avec programmation automatique des adresses

- Prédéposer l'interphone ou le vidéophone pour le programmer automatiquement (voir manuel du produit correspondant);
- sur la plaque de rue, appuyer sur le bouton

- à laquelle associer l'appel vers l'interphone ou le vidéophone en programmation;
- sur l'interphone ou le vidéophone, sortir de la programmation automatique (voir manuel du produit correspondant);
- procéder de la même façon pour tous les dispositifs à programmer.

Vidéophones avec programmation manuelle des adresses

- Prendre note de l'adresse appelée par les boutons de la plaque de rue comme selon les figures suivantes selon qu'il s'agit d'un poste externe à rangée singulière ou double;
- déplacer les micro-interrupteurs sur l'interphone ou le vidéophone de façon à composer l'adresse associée à le bouton d'appel à attribuer au dispositif (voir le manuel du produit correspondant);
- procéder de la même façon pour tous les dispositifs à programmer.

Rangée singulière

099	109	121
100	110	122
101	111	123
102	112	124
103	113	125
104	114	126
105	115	127
106	116	128
107	117	129
108	118	130
	119	131
	120	132

Rangée double

101 099	123 119	147 143
102 100	124 120	148 144
103 103	125 121	149 145
104 104	126 122	150 146
105 105	127 127	151 151
106 106	128 128	152 152
107 107	129 129	153 153
108 108	130 130	154 154
109 109	131 131	155 155
110 110	132 132	156 156
111 111	133 133	157 157
112 112	134 134	158 158
113 113	135 135	159 159
114 114	136 136	160 160
	137 137	161 161
	138 138	162 162

ES PROGRAMACIONES

Sistemas DUO con "Rango Ampliado" Dirección de Bloque y Dirección de Dispositivo (PDX1)

Los Módulos Audio CA2124AB y Audio-Vídeo CV2124AB son compatibles con los sistemas digitales DUO Farfisa con Rango Ampliado, porque admiten la posibilidad de dividir el sistema en 99 bloques con 253 dispositivos cada uno. Por lo tanto, en el sistema pueden instalarse más de 25000 dispositivos. Para obtener dichas prestaciones, es necesario que cada dispositivo esté identificado por una dirección de Bloque (sección del sistema a la cual pertenece el dispositivo: de 001 a 099) y una dirección de Dispositivo (dirección programada en el dispositivo: de 001 a 253). El bloque 000 (es decir, bloque no programado) está reservado para la compatibilidad con los productos y las esquemáticas DUO existentes.

Moduladores Vídeo Exteriores (PDX1)

Los Módulos Audio CA2124AB y Audio-Vídeo CV2124AB están preparados para gestionar moduladores vídeo exteriores (tipo VM2521 o similares), a los cuales pueden conectarse hasta 8 telecámaras adicionales.

Cada telecámara adicional es gestionada como una Placa de Calle y debe tener una dirección propia en el intervalo de las direcciones reservadas a placas de calle (de 231 a 253). Dichas direcciones deben memorizarse en los parámetros de VM1 a VM8 del módulo audio-vídeo (códigos de 151 a 158).

Tras la solicitud del vídeoportero, primero se visualiza la imagen de la telecámara en el módulo (de fábrica=Telecámara Principal) y luego, cíclicamente, las telecámaras adicionales desde la VM1 hasta la VM8 (si se ha memorizado una cantidad menor de telecámaras, el ciclo de visualización tiene en cuenta automáticamente solo las telecámaras memorizadas). Una vez finalizado el ciclo, comienza de nuevo la visualización de la telecámara en el módulo y así sucesivamente.

Para cambiar la telecámara con la que comienza la secuencia de visualización, debe memorizarse en el parámetro TP (código 159) la dirección de la nueva telecámara principal elegida de entre las memorizadas en los parámetros de VM1 a VM8. Para volver a definir como telecámara principal la telecámara que se encuentra en el módulo, es necesario memorizar en el parámetro TP la dirección 255.

Programaciones de fábrica

A continuación se listan los valores de las programaciones efectuadas en fábrica. Si es preciso modificarlas, seguir las indicaciones de los siguientes apartados.

- Modalidad de funcionamiento en **fila simple**
- Telecámara Principal=**255** (telecámara presente en el módulo)
- Dirección Placa de Calle=**231**
- Dirección del relé auxiliar (J13)=**211**
- Dirección asociada al Botón 1=**99**
- Dirección asociada al Primer Botón de la primera placa adicional (fila simple)=**101**
- Duración de accionamiento de cerradura=**1 segundo**
- Botones con funciones especiales=**ninguno**
- Tono de llamada en curso=**activo**

Programación a través de Bluetooth

Se recomienda programar el dispositivo a través de Bluetooth, cargando la aplicación "DUO System" (disponible para iOS y Android) en tu smartphone o tablet. Es necesario:

- conectar un programador Bluetooth artículo PGR2991BT o XE2921 al sistema;
- con el programador PGR2991BT: lanzar la app DUO System, ir a la sección Bus DUO, pulsar el botón "+". Con el XE2921, lanzar la aplicación, una vez que haya iniciado la sesión, el Cx2124AB es inmediatamente visible en la lista de dispositivos;
- programar y desconectar.

Entrar en modalidad de programación

La entrada en programación solo se produce con la placa de calle en estado de reposo. Para entrar en programación, es preciso realizar lo siguiente:

- Mantener presionados, al mismo tiempo, los botones **2** y **4** durante 4 segundos.
- Transcurridos los 4 segundos, el módulo emite un tono y el símbolo comienza a destellar rápido.
- Dentro de los 5 segundos, presionar en secuencia los botones **1, 2, 3** y **4**, el símbolo destella rápido y el módulo emite un tono cada 4 segundos para indicar que se ha entrado en modalidad de programación.

Salir de la modalidad de programación

Para salir de la programación, es preciso realizar lo siguiente:

- Presionar, al mismo tiempo, los botones **2** y **4** durante 4 segundos.
- Transcurridos los 4 segundos, el módulo emite un tono y el símbolo se apaga.

Ingreso de códigos y valores

Para ingresar los códigos y valores, usar los botones **1/√** y **2**; el significado de estos es el siguiente:

- 1/√**: Presionar este botón sirve para **confirmar el ingreso de un código** o bien **pasar a una fase de programación posterior**.
- 2**: Presionar este botón sirve para **incrementar el valor de la cifra que debe ingresarse**. Presionar el botón una cantidad de veces igual a la cifra que debe ingresarse (cifra 1 = 1 presión; cifra 9 = 9 presiones; cifra 0 = 10 presiones del botón).

Un tono confirma la presión de los botones.

Notas sobre el ingreso de códigos y valores

- Los códigos y valores que deben ingresarse siempre deben estar formados por tres cifras (centenas, decenas y unidades). Los códigos y valores formados solo por decenas y unidades o solo por unidades deben completarse agregando ceros. Por ejemplo, el número 96 se convierte en 096 y el número 5, en 005.
- Las cifras deben ingresarse una por vez. El botón "2" debe presionarse "n" veces, donde "n" es el valor de la cifra que debe ingresarse, y luego de una pausa de unos 2 segundos se pasa a la siguiente cifra (un tono indica cuando ingresar la siguiente cifra). Por ejemplo, para ingresar el número 096 es preciso realizar lo siguiente:
 - Para ingresar la **cifra 0**, presionar **10 veces** el botón "2" y **esperar 2 segundos** hasta

que se escucha el tono.

- Para ingresar la **cifra 9**, presionar **9 veces** el botón "2" y **esperar 2 segundos** hasta que se escucha el tono.
- Para ingresar la **cifra 6**, presionar **6 veces** el botón "2" y **esperar 2 segundos** hasta que se escucha el tono.

Atención: luego de ingresar el número, siempre recordar confirmar dicho ingreso presionando el botón 1/√.

Configuración de botones de llamada de la placa de calle

Con la siguiente programación, puede seleccionarse la configuración de los botones de llamada de la placa de calle (de fábrica está establecida la modalidad en fila simple).

Fila simple o fila doble

El módulo audio-vídeo y los módulos botones adicionales conectados a este (máx. 8) pueden funcionar como:

Fila Simple

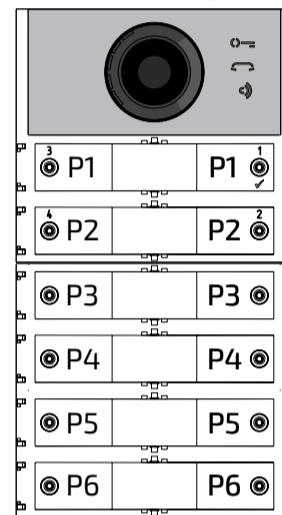

Fila Doble

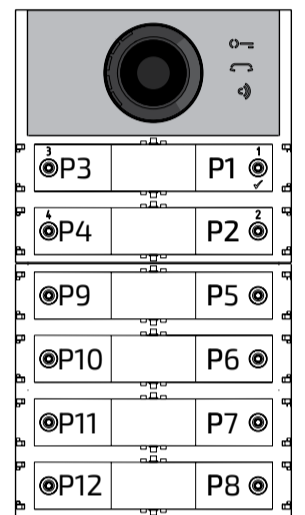

Para elegir, es preciso realizar lo siguiente:

- Entrar en programación.
- Para el **funcionamiento en fila simple**, presionar, al mismo tiempo y durante 4 s, los botones **1** y **2**. El módulo emite un tono y los símbolos y se encienden simultáneamente durante 2 s.
- Para el **funcionamiento en fila doble**, presionar, al mismo tiempo y durante 4 s, los botones **1** y **3**. El módulo emite un tono y los símbolos y se encienden simultáneamente durante 2 s.
- Salir de la programación.

Atención: La programación efectuada está activa tanto en el módulo audio-vídeo como en todos los módulos botones adicionales conectados a este.

En caso de elección en fila simple de fábrica, los botones llaman a las siguientes direcciones:

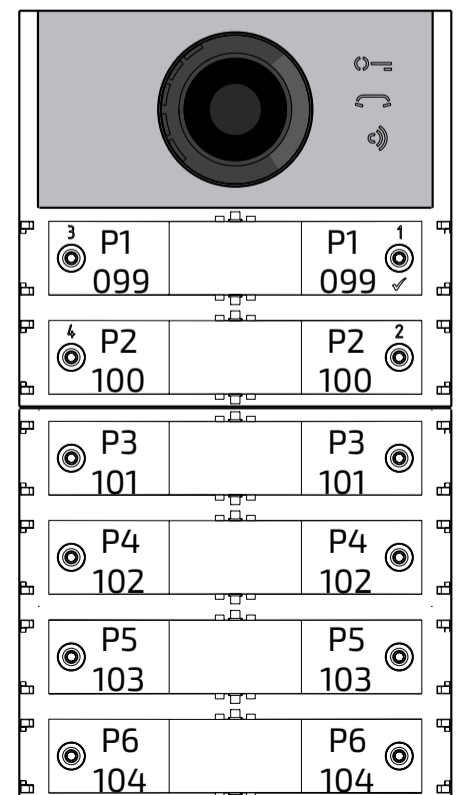

Encaso de elección en fila doble de fábrica, los botones llaman a las siguientes direcciones:

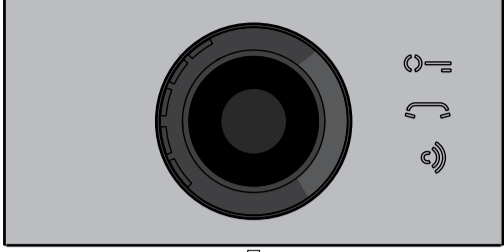
	
3 P3 101	P1 1 099 ✓
4 P4 102	P2 2 100
P9 107	P5 103
P10 108	P6 104
P11 109	P7 105
P12 110	P8 106

Programación del Módulo Audio-Vídeo

Las programaciones del módulo placa de calle Audio-Vídeo se realizan ingresando el código de la programación seguido del valor correspondiente. Los códigos se indican en la tabla 1.





Tabla 1
Códigos de programación

-
- 000** Regreso a la programación de fábrica con exclusión de las direcciones asociadas a los botones de llamada.
- 001** Regreso a la programación de fábrica de las direcciones asociadas a los botones de llamada.
-
- 111** Dirección de la placa de calle.
- 112** Dirección de bloque válida para todos los botones de llamada.
- 113** Asignación secuencial automática de la dirección de dispositivo para todos los botones de llamada.
-
- 121** Habilidad tono de indicación de apertura de cerradura.
- 122** Apagado de la señal de vídeo durante la apertura de la cerradura.
- 123** Activación de relé auxiliar con contacto PB-GN.
- 124** Envío de indicación de puerta abierta.
- 128** Extensión del tiempo máximo de conversación 8 minutos.
-
- 131** Tiempo de apertura de cerradura.
- 132** Tiempo de activación de relé auxiliar.
-
- 142** Presencia de centralitas de conserjería.
- 148** Dirección de bloque del relé auxiliar.
- 149** Dirección de dispositivo del relé auxiliar.
-
- 151** Dirección de la primera telecámara asociada a la placa de calle (VM1).
- 152** Dirección de la segunda telecámara asociada a la placa de calle (VM2).
- 153** Dirección de la tercera telecámara asociada a la placa de calle (VM3)..

- 154** Dirección de la cuarta telecámara asociada a la placa de calle (VM4).
- 155** Dirección de la quinta telecámara asociada a la placa de calle (VM5).
- 156** Dirección de la sexta telecámara asociada a la placa de calle (VM6).
- 157** Dirección de la séptima telecámara asociada a la placa de calle (VM7).
- 158** Dirección de la octava telecámara asociada a la placa de calle (VM8).
- 159** Selección de telecámara principal asociada a la placa de calle (TP).
-
- 180** Dirección de bloque del primer usuario del primer grupo NO Vídeo (U1_(b)start).
- 181** Dirección de dispositivo del primer usuario del primer grupo NO Video (U1_(d)start).
- 182** Dirección de bloque del último usuario del primer grupo NO Video (U1_(b)stop).
- 183** Dirección de dispositivo del último usuario del primer grupo NO Video (U1_(d)stop).
- 184** Dirección de bloque del primer usuario del segundo grupo NO Video (U2_(b)start).
- 185** Dirección de dispositivo del primer usuario del segundo grupo NO video (U2_(d)start).
- 186** Dirección de bloque del último usuario del segundo grupo NO Video (U2_(b)stop).
- 187** Dirección de dispositivo del último usuario del segundo grupo NO Video (U2_(d)stop).
-
- 221** Dirección de bloque solo para el botón de llamada.
- 222** Dirección de dispositivo solo para el botón de llamada.
- 223** Dirección de bloque para todos los botones a partir de aquel en programación.
- 224** Asignación secuencial automática de las direcciones de dispositivo a los botones de llamada a partir de aquel en programación.
-
- 323** Silenciar el tono de llamada en curso.
- 324** Finaliza la conversación cuando se recibe el comando de apertura de la cerradura.
-

Procedimiento de programación

Para efectuar la programación, es preciso realizar lo siguiente:



- **Entrar en modalidad de programación** siguiendo las indicaciones descritas en el apartado "Entrar en modalidad de programación". El símbolo  comienza a destellar rápido para indicar al operador que el dispositivo está esperando el código de programación.
- **Identificar el código de programación que debe ejecutarse** (véase tabla 1).
- **Ingresar las tres cifras del código de programación que se quiere efectuar** siguiendo las indicaciones del apartado "Ingreso de códigos y valores".
- **Presionar 1/√ para confirmar:** se escucha un tono, el símbolo  deja de destellar y comienza a destellar rápido el símbolo  para indicar al operador que el dispositivo está esperando el valor.
- **Ingresar el nuevo valor,** siguiendo las indicaciones del apartado "Ingreso de códigos y valores".
- **Presionar 1/√ para confirmar:** se escucha un tono, el símbolo  deja de destellar y comienza a destellar rápido el símbolo  para indicar al operador que el

dispositivo está esperando un nuevo código de programación.

- **Continuar** ingresando el código de otra programación o salir siguiendo las indicaciones del apartado "Salir de la modalidad de programación".

Regreso a la programación de fábrica de todos los parámetros del módulo Audio-Vídeo con exclusión de las direcciones asociadas a los botones de llamada (código 000)



Con esta programación, todos los parámetros del módulo regresan al valor de fábrica (los valores de fábrica se indican al comienzo del capítulo "Programaciones"). Las direcciones asociadas a los botones de llamada no se modifican.

- Ingresar el código 000.
- Presionar el botón 1/√ para confirmar.
- Ingresar el valor 123.
- Presionar el botón 1/√, para confirmar. El dispositivo emite un tono y los símbolos ,  y  se encienden durante 2 segundos para indicar que los valores de los parámetros han regresado a los valores de fábrica.

Atención: el modo de funcionamiento en **fila simple** (predeterminado de fábrica) no se restablecen con este procedimiento por defecto ni con el procedimiento descrito en el párrafo siguiente.

Regreso a la programación de fábrica de todas las direcciones asociadas a los botones de llamada del Módulo Audio-Vídeo y de los eventuales Módulos Botones Adicionales (código 001)

Con esta programación, todas las direcciones tanto de Bloque como de Dispositivo atribuidas a los botones de llamada regresan al valor de fábrica (los valores de fábrica se indican al comienzo del capítulo "Programaciones"). Los otros parámetros programados en el módulo Audio-Vídeo no se modifican

- Ingresar el código 001.
- Presionar el botón 1/√ para confirmar.
- Ingresar el valor 123.
- Presionar el botón 1/√, para confirmar. El dispositivo emite un tono y los símbolos ,  y  se encienden durante 2 segundos para indicar que las direcciones asociadas a los botones de llamada han regresado a los valores de fábrica.

Dirección Placa de Calle (código 111)

La dirección del módulo Audio-Vídeo puede memorizarse (de fábrica 231, direcciones admitidas entre 231 y 253).

- Ingresar el código 111.
- Presionar el botón 1/√ para confirmar.
- Ingresar la nueva dirección de la placa de calle.
- Presionar el botón 1/√ para confirmar.
- Continuar con las siguientes programaciones o salir de programación.

Programación de direcciones secuenciales en los botones de llamada (códigos 112-113)

En los sistemas DUO con rango ampliado, cada usuario debe identificarse con una dirección de Bloque (de 000 a 099) y una dirección propia o de Dispositivo (de 001 a 200). Con las programaciones posteriores, puede atribuirse a

todos los botones de llamada de la placa de calle (tanto del módulo audio-vídeo como de los eventuales módulos botones adicionales) una única dirección de bloque y, automáticamente, una dirección de dispositivo secuencial creciente a partir del botón 1 del módulo audio-vídeo.

Atención: La numeración secuencial coincidirá con la configuración de los botones de llamada de la placa de calle seleccionada anteriormente (en fila simple o fila doble), véase el ejemplo al final del apartado.

Dirección de Bloque válida para todos los botones de llamada (código 112)

Para programar la Dirección de Bloque válida para todos los botones de llamada (de fábrica 000; direcciones de bloque admitidas entre 000 y 099):

- Ingresar el código 112.
- Presionar el botón 1/√ para confirmar.
- Ingresar la nueva Dirección de Bloque válida para todos los botones de llamada.
- Presionar el botón 1/√ para confirmar.
- Continuar con las siguientes programaciones o salir de programación.

Direcciones de Dispositivo secuenciales para todos los botones de llamada (código 113)

Para la programación con direcciones secuenciales de todos los botones de llamada presentes en la placa de calle, es necesario programar la dirección llamada por el botón 1 del módulo audio-vídeo (de fábrica 099; direcciones admitidas de 001 a 200). Los otros botones del módulo audio-vídeo y de eventuales módulos botones adicionales llaman direcciones secuenciales crecientes dependiendo del orden con el cual han sido conectados.

Para efectuar la programación, es preciso realizar lo siguiente:

- Ingresar el código 113.
- Presionar el botón 1/√ para confirmar.
- Ingresar la nueva Dirección de Dispositivo para atribuir al botón 1 del módulo A-V.
- Presionar el botón 1/√ para confirmar. Los botones del módulo audio-vídeo y de todos los módulos botones adicionales conectados a este automáticamente asumen una dirección progresiva creciente, a partir de la dirección de dispositivo atribuida al botón 1 (véanse los siguientes ejemplos).
- Continuar con las siguientes programaciones o salir de programación.

Ejemplo: Dirección de Bloque 004 y Dirección de Dispositivo del botón P1=136, los botones siguientes llaman a las siguientes direcciones:

Fila Simple

Módulo audio-vídeo

1° módulo botones

2° módulo botones

Del 3° al 8° módulo botones

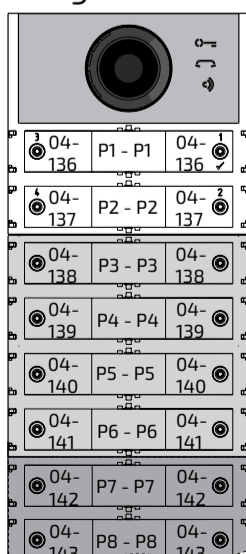

Fila Doble

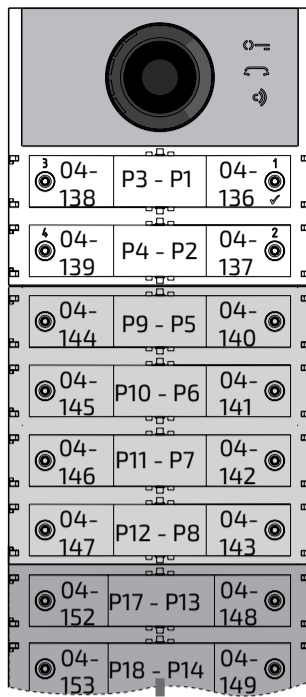

Del 3° al 8° módulo botones

Habilitación tono de indicación de apertura de cerradura (código 121)

Si se habilita la función, durante todo el lapso en que la cerradura está accionada, el módulo audio-vídeo emite un tono de aviso.

- Ingresar el código 121.
- Presionar el botón 1/√ para confirmar.
- **Para habilitar la función, ingresar el valor 111; para deshabilitar la función, ingresar el valor 222.**
- Presionar el botón 1/√ para confirmar.
- Continuar con las siguientes programaciones o salir de programación.

Apagado de la señal de vídeo durante la apertura de la cerradura (código 122)

Si se habilita la función, el módulo audio-vídeo apaga automáticamente la señal de vídeo durante todo el lapso en que la cerradura está accionada. Dicha función sirve para optimizar el uso de energía durante la apertura de la cerradura.

- Ingresar el código 122.
- Presionar el botón 1/√ para confirmar.
- **Para habilitar la función, ingresar el valor 111; para deshabilitar la función, ingresar el valor 222.**
- Presionar el botón 1/√ para confirmar.
- Continuar con las siguientes programaciones o salir de programación.

Habilitación de relé auxiliar con contacto PB-GN (código 123)

Si se habilita la función en el cierre del contacto PB-GN, se habilita el cierre de los contactos del relé auxiliar (contactos C y NA de J13) en lugar del accionamiento de la cerradura (bornes S+ y S-).

- Ingresar el código 123.
- Presionar el botón 1/√ para confirmar.
- **Para habilitar la función, ingresar el valor 111; para deshabilitar la función, ingresar el valor 222.**
- Presionar el botón 1/√ para confirmar.
- Continuar con las siguientes programaciones o salir de programación.

Envío de indicación de puerta abierta (código 124)

Después de haber habilitado la función, si se cortocircuita el borne PB con el borne GN, el módulo audio-vídeo, en lugar de abrir la cerradura eléctrica conectada a los bornes S+ y S-, transmite al BUSDUO el código de indicación de "puerta abierta". Si se desconectan los bornes,

Módulo audio-vídeo

1° módulo botones

2° módulo botones

el módulo audio-vídeo envía la indicación de "puerta cerrada".

Para habilitar la función, es preciso realizar lo siguiente:

- ingresar el código 124.
- Presionar el botón 1/√ para confirmar.
- **Para habilitar la función, ingresar el valor 111; para deshabilitar la función, ingresar el valor 222.**
- Presionar el botón 1/√ para confirmar.
- Continuar con las siguientes programaciones o salir de programación.

Atención: si la indicación debe aparecer en el EX362/EX3262C, el modo 7 debe estar habilitado en ellos (ver los manuales de instrucciones correspondientes).

Tiempo máximo de conversación 8 minutos (código 128)

Si se habilita la función, el tiempo máximo de conversación pasa de 1,5 minutos (valor de fábrica) a 8 minutos.

- ingresar el código 128.
- Presionar el botón 1/√ para confirmar.
- **Para habilitar la función, ingresar el valor 111; para deshabilitar la función, ingresar el valor 222.**
- Presionar el botón 1/√ para confirmar.
- Continuar con las siguientes programaciones o salir de programación.

Tiempo de apertura de cerradura (código 131)

El tiempo de apertura de la cerradura puede modificarse de la siguiente manera:

- ingresar el código 131.
- Presionar el botón 1/√ para confirmar.
- Ingresar el nuevo tiempo de activación (de fábrica 1 segundo; valores admitidos entre 001-009 segundos).
- Presionar el botón 1/√ para confirmar.
- Continuar con las siguientes programaciones o salir de programación.

Tiempo de activación de relé auxiliar (código 132)

El tiempo de activación del relé auxiliar puede modificarse de la siguiente manera:

- ingresar el código 132.
- Presionar el botón 1/√ para confirmar.
- Ingresar el nuevo tiempo de activación (de fábrica 3 segundos; valores admitidos entre 000-099 segundos).

Atención: Si se memoriza el tiempo 000, el relé se comporta como biestable.

- Presionar el botón 1/√ para confirmar.
- Continuar con las siguientes programaciones o salir de programación.

Envío de llamadas a centralita de conserjería principal o secundaria (código 142)

La placa de calle debe programarse adecuadamente según que esta deba enviar llamadas a una centralita de conserjería principal o secundaria. Para efectuar la programación, es necesario memorizar la dirección 201 si la placa de calle debe llamar a centralitas principales o 210 si la placa de calle debe llamar a centralitas secundarias. El valor 255 indica que no hay centralitas. Para efectuar la programación, realizar lo siguiente:

- ingresar el código 142.
- Presionar el botón 1/√ para confirmar.
- Ingresar la dirección 201, 210 o 255 (de fábrica 255=sin centralita; valores admitidos: 201 para enviar llamadas a centralitas principales, 210 para enviar llamadas a centralitas

secundarias).

- Presionar el botón 1/√ para confirmar.
- Continuar con las siguientes programaciones o salir de programación.

Dirección de relé auxiliar (códigos 148-149)

En el conector J13 se encuentran disponibles el contacto común (C) y el contacto normalmente abierto (NA) del relé auxiliar. El relé auxiliar viene programado de fábrica con la dirección 211. Al relé auxiliar puede atribuirse una dirección de actuador (de 211 a 230); una dirección de usuario (de 001 a 200) o la dirección 255, dependiendo de la dirección memorizada, el relé auxiliar se comporta de manera diferente:

- **Dirección de actuador.** Si se memoriza la dirección de un actuador, esto es, dirección de bloque de 000 a 099 y dirección de dispositivo de 211 a 230, el relé auxiliar se comporta como un actuador y, cuando es llamado, se activa con la modalidad establecida en la programación "**Tiempo de activación de relé auxiliar** (código 132)".
- **Dirección de usuario.** Si se memoriza la dirección de un usuario, esto es, dirección de bloque de 000 a 099 y dirección de usuario de 001 a 200, el relé auxiliar únicamente se activa cuando llega el mando de apertura de cerradura desde un usuario que tiene una dirección igual o superior a la memorizada. Si se memoriza la dirección 000-001, el relé auxiliar se activa cuando llega el mando de apertura de cerradura de cualquier usuario. La modalidad de activación es la establecida en la programación "**Tiempo de activación de relé auxiliar** (código 132)".
- **Dirección 255.** El relé se activa al mismo tiempo que S+/S- por la comanda de desbloqueo de la cerradura desde la estación interior.

Dirección de Bloque del relé auxiliar (código 148)

- Ingresar el código 148.
- Presionar el botón 1/√ para confirmar.
- Ingresar la Dirección de Bloque que se quiere atribuir al relé (de fábrica 255, que significa dirección de bloque no programada; valores admitidos de 000 a 099).
- Presionar el botón 1/√ para confirmar.
- Continuar con las siguientes programaciones o salir de programación.

Dirección de Dispositivo del relé auxiliar (código 149)

- Ingresar el código 149.
- Presionar el botón 1/√ para confirmar.
- Ingresar la Dirección de Dispositivo que se quiere atribuir al relé (de fábrica 211; valores admisibles 001 a 200 o 211 a 230 o 255).
- Presionar el botón 1/√ para confirmar.
- Continuar con las siguientes programaciones o salir de programación.

Programación de telecámaras adicionales asociadas a la placa de calle (códigos 151-152-153-154-155-156-157-158) y telecámara principal (código 159)

Los módulos CA2124AB y CV2124AB pueden gestionar moduladores vídeo exteriores (tipo VM2521), a los cuales pueden conectarse hasta 8 telecámaras adicionales. Para los detalles, véase el apartado "**Moduladores Vídeo Exteriores (PDX1)**". Si hay telecámaras adicionales, deben programarse las direcciones de los moduladores vídeo presentes en la instalación y, eventualmente, la dirección de la telecámara principal (TP).

Programación de direcciones de telecámaras adicionales VM1÷VM8 (códigos 151-152-153-154-155-156-157-158)

- Para programar la dirección de la primera telecámara adicional VM1, ingresar el código 151.
- Presionar el botón 1/√ para confirmar.
- Ingresar la dirección de la primera telecámara adicional (las direcciones de las telecámaras adicionales deben coincidir con las memorizadas en los moduladores vídeo a los cuales las telecámaras están conectadas, y deben seleccionarse de entre las reservadas para las placas de calle: de 231 a 253).
- Presionar el botón 1/√ para confirmar.
- Si se requiere, continuar de modo análogo con las programaciones de las direcciones de las otras telecámaras adicionales:
Código 152: ingresar la dirección de VM2
Código 153: ingresar la dirección de VM3
Código 154: ingresar la dirección de VM4
Código 155: ingresar la dirección de VM5
Código 156: ingresar la dirección de VM6
Código 157: ingresar la dirección de VM7
Código 158: ingresar la dirección de VM8
- De lo contrario, continuar con las otras programaciones o salir.

Programación de telecámara principal (código 159)

La telecámara principal (TP) es la telecámara a partir de la cual el módulo audio-vídeo comienza la exploración cíclica de las telecámaras que tiene asociadas. Para la programación correspondiente, es preciso realizar lo siguiente:

- ingresar el código 159.
- Presionar el botón 1/√ para confirmar.
- Ingresar la dirección de la telecámara principal (aquella a partir de la cual comienza la secuencia cíclica de visualización) seleccionada de entre las direcciones VM1÷VM8 anteriormente programadas. Si la telecámara principal debe ser la que se encuentra en el módulo audio-vídeo (programación de fábrica), la dirección que debe memorizarse es 255
- Presionar el botón 1/√ para confirmar.
- Continuar con las siguientes programaciones o salir de programación.

Programaciones de usuarios NO Vídeo (códigos 180-181-182-183-184-185-186-187)

Con las siguientes programaciones, pueden definirse dos grupos de usuarios que no deben recibir la señal de vídeo (por ejemplo, usuarios con portero únicamente). Ambos grupos se identifican mediante la dirección de usuario de comienzo y final de grupo.

El 1° Grupo está identificado con la Dirección de Bloque (b) y de Dispositivo (d) del primer usuario perteneciente al grupo:

U1_(b) Start + U1_(d) Start

y con la Dirección de Bloque (b) y de Dispositivo (d) del último usuario perteneciente al grupo:

U1_(b) Stop + U1_(d) Stop.

El 2° Grupo está identificado análogamente con los parámetros:

U2_(b) Start + U2_(d) Start

y

U2_(b) Stop + U2_(d) Stop.

Todos los usuarios cuyas direcciones están comprendidas en uno de los dos grupos, si son llamados, no reciben la señal de vídeo. Para eliminar grupos que ya no se requieren, es necesario memorizar el valor 255 como Direc-

ción de Bloque y como Dirección de Dispositivo del primer usuario del grupo (U1_(b) start=U1_(d) start=255 and/or U2_(b) start=U2_(d) start=255).

Programación U1_(b) Start (código 180) und U1_(d) Start (código 181)

Ingresar la Dirección de Bloque y de Dispositivo del primer usuario perteneciente al primer grupo NO Vídeo.

Dirección de Bloque U1_(b) Start (código 180)

- Ingresar el código 180.
- Presionar el botón 1/√ para confirmar.
- Ingresar la Dirección de Bloque que se quiere atribuir al primer usuario del primer grupo NO Vídeo (de fábrica 255, que significa dirección de bloque no programada; valores admitidos de 000 a 099).
- Presionar el botón 1/√ para confirmar.
- Continuar con la programación de la dirección de dispositivo del primer usuario perteneciente al primer grupo NO Vídeo.

Dirección de Dispositivo U1_(d) start (código 181)

- Ingresar el código 181.
- Presionar el botón 1/√ para confirmar.
- Ingresar la Dirección de Dispositivo que se quiere atribuir al primer usuario del primer grupo NO Vídeo (de fábrica 255, que significa dispositivo no programado; valores admitidos de 000 a 200).
- Presionar el botón 1/√ para confirmar.
- Continuar con la programación de la dirección del último usuario perteneciente al primer grupo NO Vídeo (U1_(b) Stop).

Programación U1_(b) Stop (código 182) y U1_(d) Stop (código 183)

Ingresar la dirección de bloque y de dispositivo del último usuario perteneciente al primer grupo NO Vídeo.

Dirección de Bloque U1_(b) Stop (código 182)

- Ingresar el código 182.
- Presionar el botón 1/√ para confirmar.
- Ingresar la Dirección de Bloque que se quiere atribuir al último usuario del primer grupo NO Vídeo (de fábrica 255, que significa dirección de bloque no programada; valores admitidos de 000 a 099).
- Presionar el botón 1/√ para confirmar.
- Continuar con la programación de la dirección de dispositivo del último usuario perteneciente al primer grupo NO Vídeo.

Dirección de Dispositivo U1_(d) Stop (código 183)

- Ingresar el código 183.
- Presionar el botón 1/√ para confirmar.
- Ingresar la Dirección de Dispositivo que se quiere atribuir al último usuario del primer grupo NO Vídeo (de fábrica 255, que significa dispositivo no programado; valores admitidos de 000 a 200).
- Presionar el botón 1/√ para confirmar.
- Continuar con las siguientes programaciones o salir de programación.

Programación U2_(b) Start (código 184) y U2_(d) Start (código 185)

Ingresar la Dirección de Bloque y de dispositivo del primer usuario perteneciente al segundo grupo NO Vídeo.

Dirección de Bloque U2_(b) Start (código 184)

- Ingresar el código 184.
- Presionar el botón 1/√ para confirmar.
- Ingresar la Dirección de Bloque que se quiere atribuir al primer usuario del segundo grupo NO Vídeo (de fábrica 255, que significa dirección de bloque no programada; valores admitidos de 000 a 099).

- Presionar el botón 1/√ para confirmar.
- Continuar con la programación de la dirección de dispositivo del primer usuario perteneciente al segundo grupo NO Vídeo.

Dirección de Dispositivo U2_(a) Start (código 185)

- Ingresar el código 185.
- Presionar el botón 1/√ para confirmar.
- Ingresar la Dirección de Dispositivo que se quiere atribuir al primer usuario del segundo grupo NO Vídeo (de fábrica 255, que significa dispositivo no programado; valores admitidos de 000 a 200).
- Presionar el botón 1/√ para confirmar.
- Continuar con la programación de la dirección del último usuario perteneciente al segundo grupo NO Vídeo.

Programación U2_(b) Stop (código 186) y U2_(a) Stop (código 187)

Ingresar la Dirección de Bloque y de dispositivo del último usuario perteneciente al segundo grupo NO Vídeo.

Dirección de Bloque U2_(b) Stop (código 186)

- Ingresar el código 186.
- Presionar el botón 1/√ para confirmar.
- Ingresar la Dirección de Bloque que se quiere atribuir al último usuario del segundo grupo NO Vídeo (de fábrica 255, que significa dirección de bloque no programada; valores admitidos de 000 a 099).
- Presionar el botón 1/√ para confirmar.
- Continuar con la programación de la dirección de dispositivo del último usuario perteneciente al segundo grupo NO Vídeo.

Dirección de Dispositivo U2_(a) Stop (código 187)

- Ingresar el código 187.
- Presionar el botón 1/√ para confirmar.
- Ingresar la Dirección de Dispositivo que se quiere atribuir al último usuario del segundo grupo NO Vídeo (de fábrica 255, que significa dispositivo no programado; valores admitidos de 000 a 200).
- Presionar el botón 1/√ para confirmar.
- Continuar con las siguientes programaciones o salir de programación.



Programaciones especiales para los botones de llamada (códigos 221-222-223-224)

Para facilitar la programación de los botones de llamada, donde se requiera una numeración flexible, se encuentran disponibles procedimientos particulares para memorizar las direcciones.



Programación de botones de llamada con direcciones específicas (códigos 221-222)

Con el siguiente procedimiento, puede memorizarse en cada botón de llamada una dirección específica, no asociada a una numeración secuencial. La dirección debe estar formada por la Dirección de Bloque y la Dirección de Dispositivo.

Dirección de Bloque (código 221)

- Ingresar el código 221.
- Presionar el botón 1/√ para confirmar.
- Ingresar la Dirección de Bloque que se quiere atribuir a un botón específico (valores admitidos de 000 a 099).
- Mantener presionado el botón al cual se quiere atribuir la dirección. Tras 4 segundos, se escucha un tono, el símbolo  deja de destellar y el símbolo  vuelve a destellar rápido.
- Continuar con la programación de la dirección de dispositivo.

Dirección de Dispositivo (código 222)

- Ingresar el código 222.
- Presionar el botón 1/√ para confirmar.
- Ingresar la Dirección de Dispositivo que se quiere atribuir a un botón específico (valores admitidos de 001 a 230).
- Mantener presionado el botón al cual se quiere atribuir la dirección. Tras 4 segundos, se escucha un tono, el símbolo  deja de destellar y el símbolo  vuelve a destellar rápido.
- Continuar con las siguientes programaciones o salir de programación.

Ejemplo: para memorizar en el botón P5 la Dirección de Bloque 004 y la Dirección de Dispositivo 136, y mantener la numeración original para los demás botones, es necesario seguir el siguiente procedimiento:

221+P1+004+P5(>4sec.)+222+P1+136+P5(>4sec.)

Una vez finalizado el procedimiento, los botones llaman a las siguientes direcciones::

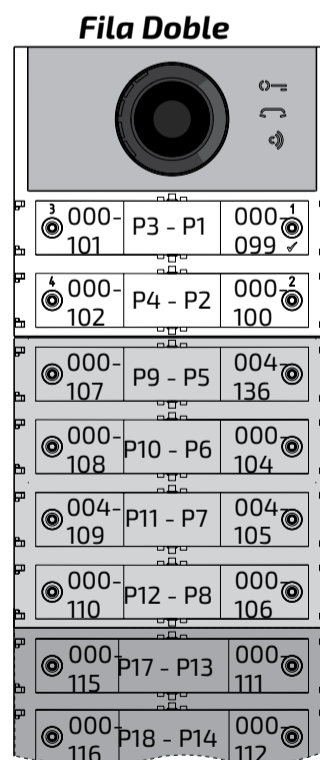
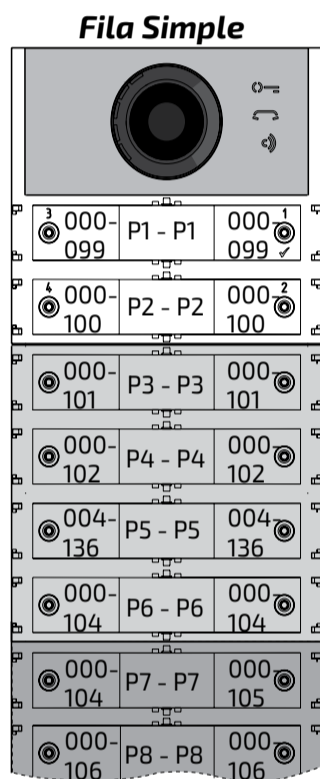



Programación de botones de llamada en grupos de direcciones (códigos 223-224)

Para agilizar la memorización de las direcciones en los botones de llamada cuando la instalación está formada por edificios diferentes, puede utilizarse el procedimiento de programación en grupos. El mismo permite codificar, de modo automático y secuencial, los botones de llamada a partir de un botón



determinado. La dirección debe estar formada por la Dirección de Bloque y la Dirección de Dispositivo.

Atención: La numeración secuencial coincidirá con la configuración de los botones de llamada de la placa de calle (en fila simple o fila doble).

Dirección de Bloque (código 223)

- Ingresar el código 223.
- Presionar el botón 1/√ para confirmar.
- Ingresar la Dirección de Bloque que se quiere atribuir a partir de un botón específico. La Dirección de Bloque también será válida para todos los botones siguientes (valores admitidos de 000 a 099).
- Mantener presionado el botón desde el cual se quiere comenzar la numeración. Tras 4 segundos, se escucha un tono, el símbolo  deja de destellar y el símbolo  comienza a destellar rápido.
- Continuar con la programación de la Dirección de Dispositivo.

Dirección de Dispositivo (código 224)

- Ingresar el código 224.
- Presionar el botón 1/√ para confirmar.
- Ingresar la Dirección de Dispositivo que se quiere atribuir a partir de un botón específico. Los botones siguientes tomarán automáticamente una Dirección de Dispositivo secuencial (valores admitidos de 001 a 200).
- Mantener presionado el botón desde el cual se quiere comenzar la numeración. Tras 4 segundos, se escucha un tono, el símbolo  deja de destellar y el símbolo  comienza a destellar rápido.

Repetir el procedimiento para todos los grupos de botones en que se divide la instalación.

Atención: Para efectuar correctamente el procedimiento, es necesario **comenzar la programación de los botones desde los que se encuentran más arriba** (véase siguiente ejemplo) y recordar que la numeración secuencial coincidirá con la configuración de los botones de llamada de la placa de calle (en fila simple o fila doble).

Ejemplo: Para dividir la placa de calle en tres grupos de manera tal que los botones P1 y P2 llamen a los usuarios memorizados de fábrica (bloque 000 usuario 099 y bloque 000 usuario 100), los botones de P3 a P6 llamen a los usuarios del bloque 004 del 136 al 139 y los botones del P7 en adelante llamen a los usuarios del bloque 007 del 150 en adelante, proceder de la siguiente manera:

Los botones P1 y P2 ya se encuentran programados correctamente de fábrica, por ello no es necesaria operación alguna.

El botón P3 debe programarse con la primera dirección del segundo grupo (bloque 004 usuario 136) ingresando los siguientes valores:

223+P1+004+P3(>4sec.)+224+P1+136+P3(>4sec.)

Después de esta fase, los botones llaman a las siguientes direcciones:

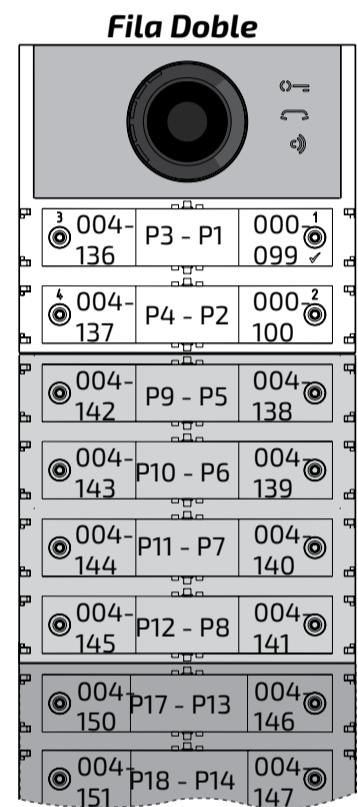
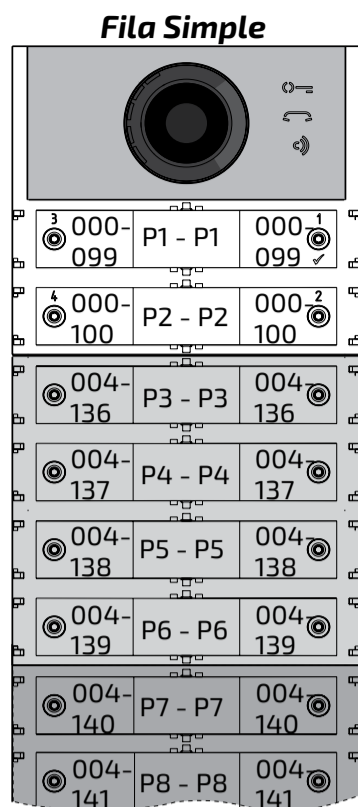

Para completar la programación, es necesario programar el botón P7 con la primera dirección del tercer grupo (bloque 007 usuario 150) ingresando los siguientes valores:

223+P1+007+P7(>4sec.)+224+P1+150+P7(>4sec.)

Después de esta fase, los botones llaman a las direcciones deseadas:

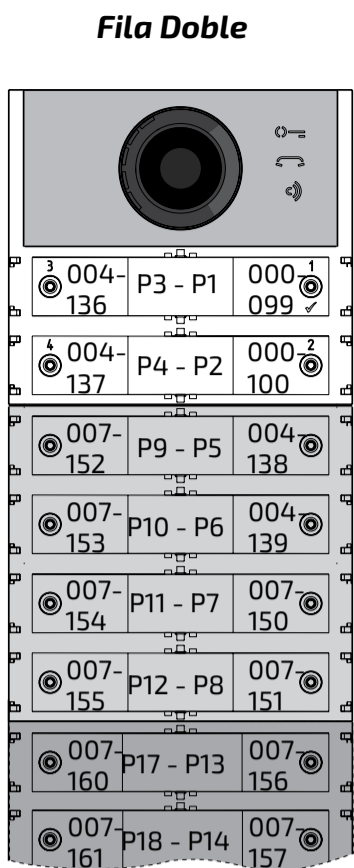
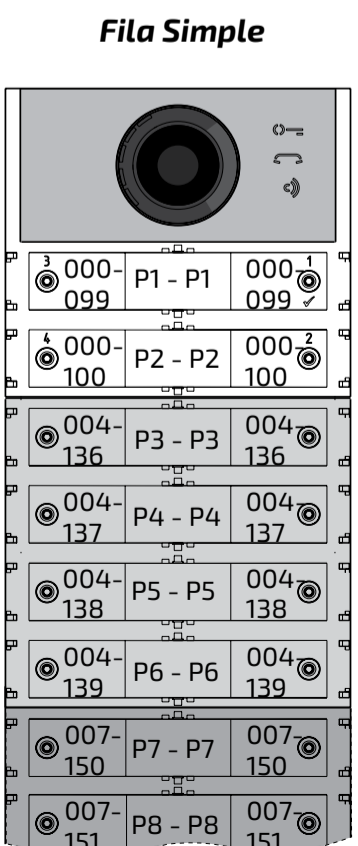

- Continuar con las siguientes programaciones o salir de programación.

Silenciar el tono de marcación al enviar la llamada (código 323)

Cuando se envía la llamada, la placa de calle emite un tono libre cuando suena la estación interior. Este tono, si no se desea, puede silenciarse mediante los pasos que se describen a continuación.

- Ingresar el código 323.
- Presionar el botón 1/√ para confirmar.
- **Para activar el silenciamiento**, ingresar el valor **111**; **para desactivar el silencio**, ingresar el valor **222**.
- Presionar el botón 1/√ para confirmar.
- Continuar con las siguientes programaciones o salir de programación.

Finaliza la conversación cuando se recibe el comando de apertura de la cerradura (código 324)

El módulo Cx2124AB puede programarse para que cierre la conversación con la estación de apartamento cuando reciba el comando de apertura de la cerradura. La función puede activarse siguiendo los pasos que se describen a continuación.

- Ingresar el código 324.
- Presionar el botón 1/√ para confirmar.
- **Para habilitar la función**, ingresar el valor **111**; **para deshabilitar la función**, ingresar el valor **222**.
- Presionar el botón 1/√ para confirmar.
- Continuar con las siguientes programaciones o salir de programación.

Programación de videóporteros

Los sistemas FARFISA DUO y las placas de calle serie ALBA también permiten programar de manera simple y rápida porteros y videóporteros en el apartamento. Los procedimientos simplificados de programación difieren según se trate de porteros o videóporteros con programación automática o manual de las direcciones.

Videóporteros con programación automática de direcciones

- Preparar el portero o el videóportero para programación automática (véase el manual del producto).

- En la placa de calle, presionar el botón al que se quiere asociar la llamada al portero o al videóportero que se está programando.
- En el portero o el videóportero, salir de la programación automática (véase el manual del producto).
- Proceder de manera análoga para todos los dispositivos que deben programarse.

Videóporteros con programación manual de direcciones

- Tomar nota de la dirección llamada por los botones de la placa de calle, como se indica en las siguientes figuras, según se trate de placa de calle en fila simple o doble.
- En el portero o videóportero, mover los microinterruptores para marcar la dirección asociada al botón de llamada que se quiere asignar al dispositivo (véase el manual del producto).
- Proceder de manera análoga para todos los dispositivos que deben programarse.

Fila Simple

099	109	121
100	110	122
101	111	123
102	112	124
103	113	125
104	114	126
105	115	127
106	116	128
107	117	129
108	118	130
	119	131
	120	132

Fila Doble

101 099	123 119	147 143
102 100	124 120	148 144
107 103	125 121	149 145
108 104	126 122	150 146
109 105	131 127	155 151
110 106	132 128	156 152
115 111	133 129	157 153
116 112	134 130	158 154
117 113	139 135	163 159
118 114	140 136	164 160
	141 137	165 161
	142 138	166 162

PT PROGRAMAÇÕES

Sistemas DUO com "Faixa Estendida" Endereço de Bloco e Endereço de Dispositivo (PDX1)

Os Módulos Áudio CA2124AB e Áudio-Vídeo CV2124AB são compatíveis com os sistemas digitais DUO Farfisa com Faixa Estendida, pois suportam a possibilidade de dividir o equipamento em 99 blocos com 253 dispositivos cada um, portanto, podem ser instalados mais de 25000 dispositivos no sistema. Para obter esse desempenho, é necessário que cada dispositivo seja identificado por um Endereço de Bloco (secção do equipamento ao qual o dispositivo pertence: de 001 a 099) e por um Endereço de Dispositivo (endereço programado no dispositivo: de 001 a 253); o bloco 000 (ou seja, bloco não programado) é reservado para a compatibilidade com os produtos e as esquemáticas DUO existentes.

Moduladores de Vídeo Externos (PDX1)

Os Módulos Áudio CA2124AB e Áudio-Vídeo CV2124AB são preparados para a gestão dos moduladores de vídeo externos (tipo VM2521 ou similares) aos quais podem ser conectados até 8 câmaras adicionais.

Cada câmara adicional é gerida como uma botoneira vídeo e deve haver um endereço próprio no intervalo dos endereços reservados aos postos externos (de 231 a 253); esses endereços devem estar memorizados nos parâmetros de VM1 a VM8 do módulo áudio-vídeo (códigos de 151 a 158). Após a solicitação do videoporteiro, será visualizada primeiramente a imagem da câmara a bordo do módulo (de fábrica=Câmara Principal) e depois, ciclicamente, as câmaras adicionais desde a VM1 à VM8 (se for memorizado um número inferior de câmaras, o ciclo de visualização considerará automaticamente apenas as câmaras memorizadas); esgotado o ciclo, inicia-se novamente a visualização da câmara a bordo do módulo e assim por diante.

Para alterar a câmara com a qual se inicia a sequência de visualização, será necessário memorizar no parâmetro TP (código 159) o endereço da nova câmara principal escolhida entre aquelas memorizadas nos parâmetros de VM1 a VM8. Para definir novamente como câmara principal a câmara a bordo do módulo, é necessário memorizar no parâmetro TP o endereço 255.

Programações de fábrica

A seguir são relacionados os valores das programações efetuadas na fábrica, se for necessário alterar, seguir as indicações dos próximos parágrafos.

- Modalidade de funcionamento com **fila única**
- Câmara Principal=**255** (câmara a bordo do módulo)
- Endereço do módulo áudio-Vídeo=**231**
- Endereço do relé auxiliar(J13)=**211**
- Endereço associado ao Botão 1=**99**
- Endereço associado ao Primeiro Botão do primeiro módulo de botões adicional (fila única)=**101**
- Duração do acionamento da fechadura=**1 seg.**
- Botões com funções especiais=**nessuno**
- Tom de chamada em curso=**ativado**

Programação via Bluetooth

É recomendado programar o dispositivo via Bluetooth descarregando a aplicação "**DUO System**" (disponível para iOS e Android) para o seu smartphone ou tablet. Isto requer:

- ligar um item programador Bluetooth PGR-2991BT ou XE2921 ao sistema;
- com o programador PGR2991BT: lançar a aplicação "DUO System", ir para a secção Bus DUO, pressionar o botão "+" e introduzir o endereço do módulo Cx2124AB. Com XE2921, lançar a aplicação, uma vez logado, o módulo Cx2124AB é imediatamente visível na lista de dispositivos;
- programar e desligar.

Entrar na modalidade de programação

A entrada em programação ocorre apenas com o módulo áudio-vídeo no estado de repouso. Para entrar em programação é necessário:

- manter as teclas **2** e **4** premidas contemporaneamente por 4 segundos;
- no final dos 4 seg. o módulo emite um tom e o símbolo começa a piscar rapidamente;
- dentro de 5 segundos, premir na sequência os botões **1**, **2**, **3** e **4**, o símbolo pisca rapidamente e o módulo emite um tom a cada 4 segundos a indicar que entrou na modalidade de programação.

Sair da modalidade de programação

Para sair da programação é necessário:

- premir contemporaneamente as teclas **2** e **4** por 4 segundos;
- No final dos 4 segundos o módulo emite um tom e o símbolo se apaga.

Introdução dos códigos e dos valores

Para introduzir os códigos e os valores, utilizar as teclas **1/√** e **2**; o seu significado é o seguinte:

- 1/√**: Premir esse botão serve para **confirmar a introdução de um código** ou **passar a uma fase de programação sucessiva**.
- 2**: Premir esse botão serve para **incrementar o valor do dígito a inserir**. Premir o botão um número de vezes iguais ao dígito a inserir (dígito 1=premir 1 vez; dígito 9=9 vezes; dígito 0=10 vezes).

Um tom confirma que o botão foi premido.

Notas sobre a introdução de códigos e valores

- Os códigos e os valores a inserir devem ser sempre compostos de três dígitos (centena, dezena e unidade); os códigos e os valores compostos apenas de dezena e unidade ou só de unidade devem ser completados com a adição de zeros. Por exemplo o número 96 torna-se 096 e o número 5 torna-se 005.
- Os dígitos devem ser introduzidos um por vez premindo "n" vezes o botão "**2**", onde "n" corresponde ao valor do dígito a introduzir, seguido por uma pausa de cerca 2 segundos para passar ao próximo dígito (um tom indicará quando passar à introdução do próximo dígito). Por exemplo, para inserir o número 096 é necessário:
 - **premir 10 vezes** o botão "**2**" para inserir o dígito 0 e **esperar 2 segundos** até ouvir o tom.
 - **premir 9 vezes** o botão "**2**" para inserir o dígito 9 e **esperar 2 segundos** até ouvir o tom.
 - **premir 6 vezes** o botão "**2**" para inserir o dígito 6 e **esperar 2 segundos** até ouvir o

tom.

Atenção: depois de ter composto o número, recordar-se sempre de confirmar a introdução premindo a tecla **1/√**.

Configuração dos botões de chamada da botoneira

Com a próxima programação é possível selecionar a configuração dos botões de chamada da botoneira (de fábrica é configurada a modalidade com fila única).

Fila única ou fila dupla

O módulo áudio-vídeo e os módulos botões adicionais a ele conectados (máx. 8) podem funcionar como:

Fila Única

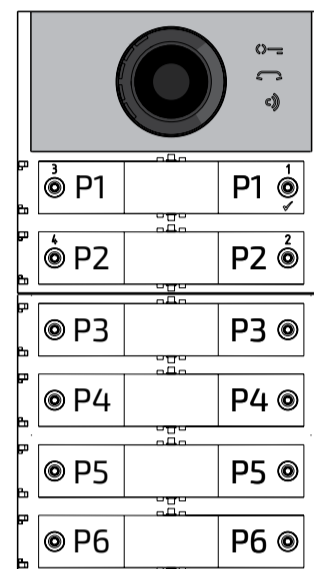

Fila Dupla

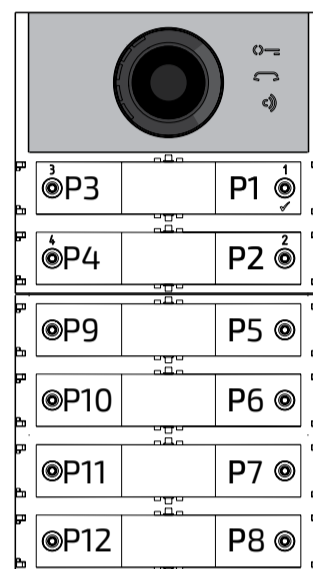

Para efetuar a seleção é necessário:

- Entrar em programação.
- Para o funcionamento com **fila única**, premir contemporaneamente, por 4 seg. as teclas **1** e **2**, o módulo emite um tom e os 2 símbolos e se acendem contemporaneamente por 2 seg. Para o funcionamento com **fila dupla**, premir contemporaneamente, por 4 seg. as teclas **1** e **3**, o módulo emite um tom e os 2 símbolos e se acendem contemporaneamente por 2 seg.
- Sair da programação.

Atenção: a programação efetuada está ativa no módulo áudio-vídeo e em todos os módulos dos botões adicionais a ele conectados.

No caso de seleção com fila única de fábrica, os botões chamarão os seguintes endereços:

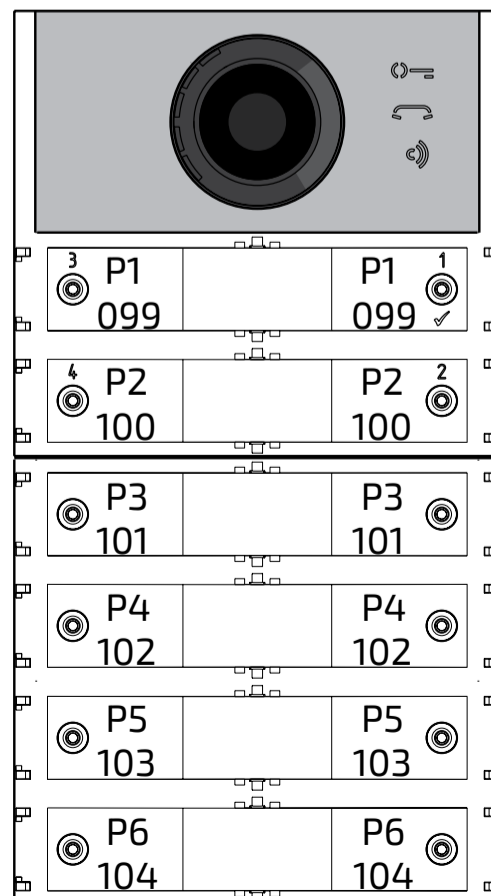

No caso de seleção com fila dupla de fábrica, os botões chamarão os seguintes endereços:

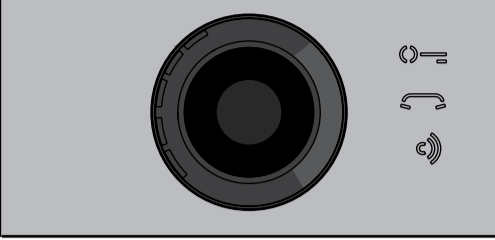
	
3 P3 101	P1 1 099
4 P4 102	P2 2 100
P9 107	P5 103
P10 108	P6 104
P11 109	P7 105
P12 110	P8 106

Programação do módulo áudio-vídeo

As programações do módulo áudio-vídeo são efetuadas inserindo o código da programação seguido pelo relativo valor; os códigos são reportados na tabela 1.

Tabela 1
Códigos de programação





-
- 000** Retorno à programação de fábrica com exclusão dos endereços associados aos botões de chamada.
- 001** Retorno à programação de fábrica dos endereços associados aos botões de chamada.
-
- 111** Endereço do módulo áudio-vídeo.
- 112** Endereço de bloco válido para todos os botões de chamada.
- 113** Atribuição sequencial automática do endereço de dispositivo para todos os botões de chamada.
-
- 121** Habilitação de tom de sinalização de abertura da fechadura.
- 122** Desligamento do sinal de vídeo durante a abertura da fechadura.
- 123** Ativação do relé auxiliar com contato PB-GN.
- 124** Envio de sinalização de porta aberta.
- 128** Prorrogação do tempo máximo de conversa 8 minutos.
-
- 131** Tempo de abertura da fechadura.
- 132** Tempo de ativação do relé auxiliar.
-
- 142** Presença de central de portaria.
- 148** Endereço de bloco do relé auxiliar.
- 149** Endereço de dispositivo do relé auxiliar.
-
- 151** Endereço da primeira câmara associada ao local externo (VM1).
- 152** Endereço da segunda câmara associada ao local externo (VM2).
- 153** Endereço da terceira câmara associada ao local externo (VM3).
- 154** Endereço da quarta câmara associada

ao local externo (VM4).

- 155** Endereço da quinta câmara associada ao local externo (VM5).
- 156** Endereço da sexta câmara associada ao local externo (VM6).
- 157** Endereço da sétima câmara associada ao local externo (VM7).
- 158** Endereço da oitava câmara associada ao local externo (VM8).
- 159** Seleção da câmara principal associada ao local externo (TP).
-
- 180** Endereço de bloco do primeiro utente do primeiro grupo NO Video (U1_(b) start).
- 181** Endereço de dispositivo do primeiro utente do primeiro grupo NO Video (U1_(d) start).
- 182** Endereço de bloco do último utente do primeiro grupo NO Video (U1_(b) stop).
- 183** Endereço de dispositivo do último utente do primeiro grupo NO Video (U1_(d) stop).
- 184** Endereço de bloco do primeiro utente do segundo grupo NO Video (U2_(b) start).
- 185** Endereço de dispositivo do primeiro utente do segundo grupo NO Video (U2_(d) start).
- 186** Endereço de bloco do último utente do segundo grupo NO Video (U2_(b) stop).
- 187** Endereço de dispositivo do último utente do segundo grupo NO Video (U2_(d) stop).
-
- 221** Endereço de bloco para o único botão de chamada.
- 222** Endereço de dispositivo para o único botão de chamada.
- 223** Endereço de bloco para todos os botões a partir daquele em programação.
- 224** Atribuição sequencial automática dos endereços de dispositivo aos botões de chamada a partir daquele em programação.
-
- 323** Silenciar o tom de chamada em curso.
- 324** Fim da conversa ao receber do comando de abertura de fechadura.
-

Procedimento de programação



Para efetuar a programação é necessário:

- **entrar na modalidade de programação** seguindo as indicações descritas no parágrafo "Entrar na modalidade de programação", o símbolo  começa a piscar rapidamente indicando ao operador que o dispositivo está a espera do código de programação;
- **identificar o código da programação a executar** (ver tabela 1);
- **introduzir os três dígitos do código de programação que se pretende efetuar** seguindo as indicações do parágrafo "introdução dos códigos e valores";
- **premir 1/√ para confirmar:** Ouve-se um tom, o símbolo  para de piscar e inicia a piscar rapidamente o símbolo  indicando ao operador que o dispositivo está a espera do valor;
- **inserir o novo valor**, seguindo as indicações do parágrafo "Introdução de códigos e valores";
- **premir 1/√ para confirmar:** Ouve-se um tom, o símbolo  para de piscar e inicia a piscar rapidamente o símbolo  indicando ao operador que o dispositivo está à espera de um novo código de programação;

- **prosseguir** com a introdução do código de outra programação ou sair seguindo as indicações reportadas no parágrafo "Sair da modalidade de programação".

Retorno à programação de fábrica de todos os parâmetros do Módulo Áudio-Vídeo com exclusão dos endereços associados aos botões de chamada (código 000)



Com essa programação todos os parâmetros do módulo retornarão ao valor de fábrica (os valores de fábrica são reportados ao início do capítulo "programações". Os endereços associados aos botões de chamada não serão modificados.

- Inserir o código 000;
- premir o botão 1/√ para confirmar;
- Inserir o valor 123;
- premir o botão 1/√ para confirmar, o dispositivo emite um tom e os símbolos ,  e  se acendem por 2 seg. a indicar que os valores dos parâmetros retornaram àqueles de fábrica.

Atenção: o modo de funcionamento com **fila única** (predefinido de fábrica) não é restaurado por este procedimento ou do procedimento descrito no parágrafo abaixo.

Retorno à programação de fábrica de todos os endereços associados aos botões de chamada do Módulo Áudio-Vídeo e dos eventuais Módulos Botões Adicionais (código 001)

Com essa programação todos os Endereços do Bloco e do Dispositivo atribuídos aos botões de chamada retornarão ao valor de fábrica (os valores de fábrica são reportados ao início do capítulo "programações"). Os demais parâmetros programados no módulo Áudio-Vídeo não serão modificados.

- Inserir o código 001;
- premir o botão 1/√ para confirmar;
- Inserir o valor 123;
- premir o botão 1/√ para confirmar, o dispositivo emite um tom e os símbolos ,  e  se acendem por 2 seg. a indicar que os valores dos parâmetros retornaram àqueles de fábrica.

Endereço do Módulo Áudio-Vídeo (código 111)

É possível memorizar o endereço do Módulo Áudio-Vídeo (de fábrica 231, endereços admitidos entre 231 e 253).

- Inserir o código 111;
- premir o botão 1/√ para confirmar;
- inserir o novo endereço do módulo;
- premir o botão 1/√ para confirmar;
- continuar com as próximas programações ou sair da programação.

Programação de endereços sequenciais nos botões de chamada (códigos 112-113).

Nos sistemas DUO com faixa estendida, cada utente deve ser identificado por um Endereço de Bloco (de 000 a 099) e por um Endereço próprio ou do Dispositivo (de 001 a 200), com as programações seguintes é possível atribuir a todos os botões da chamada da botoneira (quer do módulo áudio-vídeo quer de eventuais módulos de botões adicionais) um único Endereço de Bloco e, de maneira automática, um Endereço de Dispositivo sequencial crescente

a partir do botão 1 do módulo áudio-vídeo.

Atenção: a numeração sequencial será congruente com a configuração dos botões de chamada do módulo áudio-vídeo selecionada anteriormente (com fila única ou fila dupla), ver exemplo no final do parágrafo.

Endereço de Bloco válido para todos os botões de chamada (código 112)

Para programar o Endereço de Bloco válido para todos os botões de chamada (de fábrica 000; endereços de bloco admitidos entre 000 e 099).

- Inserir o código 112;
- premir o botão 1/√ para confirmar;
- inserir o novo endereço de bloco válido para todos os botões de chamada;
- premir o botão 1/√ para confirmar;
- continuar com as próximas programações ou sair da programação.

Endereços de dispositivos sequenciais para todos os botões de chamada (código 113)

Para a programação com endereços sequenciais de todos os botões de chamada presentes na botoneira é necessário programar o endereço chamado pelo botão 1 do módulo áudio-vídeo (de fábrica 099; endereços admitidos de 001 a 200); os outros botões do módulo áudio-vídeo e dos eventuais módulos de botões adicionais, chamarão endereços sequenciais crescentes em função da ordem com a qual foram conectados.

Para efetuar a programação é necessário:

- inserir o código 113;
- premir o botão 1/√ para confirmar;
- inserir o novo endereço de dispositivo a atribuir ao botão 1 do módulo áudio-vídeo;
- premir o botão 1/√ para confirmar, os botões do módulo áudio-vídeo e de todos os módulos de botões adicionais a ele conectados assumirão automaticamente um endereço progressivo crescente a partir do endereço de dispositivo atribuído ao botão 1 (ver exemplos seguintes).
- continuar com as próximas programações ou sair da programação.

Exemplo: Endereço de Bloco 004 e Endereço de Dispositivo do botão P1=136, os botões sucessivos chamarão os seguintes endereços:

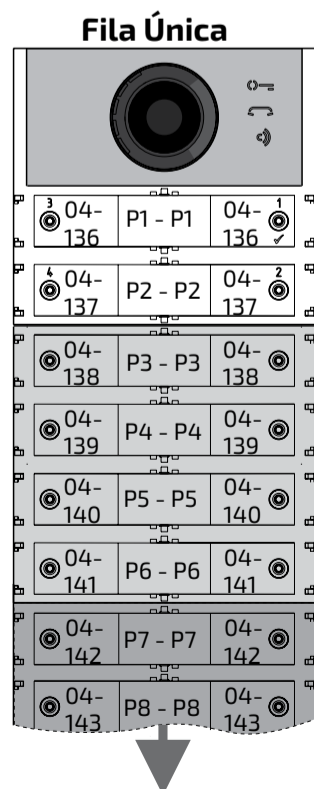

Do 3º ao 8º módulo de botões

módulo áudio-vídeo

1º módulo de botões

2º módulo de botões

Fila Dupla

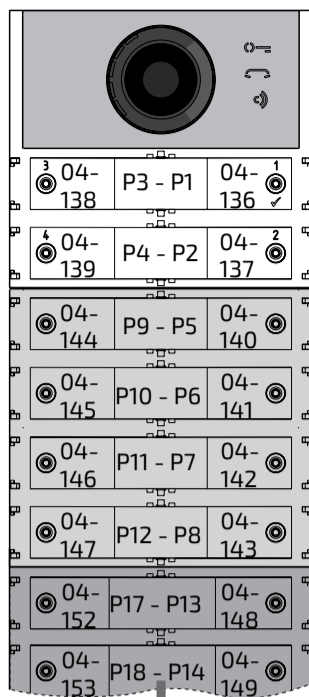

Do 3º ao 8º módulo de botões

módulo áudio-vídeo

1º módulo de botões

2º módulo de botões

Habilitação de tom de sinalização de abertura da fechadura (código 121)

Ao habilitar a função, o módulo áudio-vídeo emite um tom de aviso por todo o período pelo qual a fechadura é acionada.

- Inserir o código 121;
- premir o botão 1/√ para confirmar;
- **para habilitar** a função, inserir o valor **111**; **para desabilitar** a função, inserir o valor **222**;
- premir o botão 1/√ para confirmar;
- continuar com as próximas programações ou sair da programação.

Desligamento do sinal de vídeo durante a abertura da fechadura (código 122)

Habilitando a função, o módulo áudio-vídeo desliga automaticamente o sinal de vídeo por todo o período pelo qual é acionada a fechadura. Essa função serve para otimizar o uso da energia durante a abertura da fechadura.

- Inserir o código 122;
- premir o botão 1/√ para confirmar;
- **para habilitar** a função, inserir o valor **111**; **para desabilitar** a função, inserir o valor **222**;
- premir o botão 1/√ para confirmar;
- continuar com as próximas programações ou sair da programação.

Habilitação do relé auxiliar com o contacto PB-GN (código 123)

Habilitando essa função ao fecho do contacto PB-GN habilita-se o fecho dos contactos do relé auxiliar (contactos C e NA de J13) ao invés do acionamento da fechadura (bornes S+ e S-).

- Inserir o código 123;
- premir o botão 1/√ para confirmar;
- **para habilitar** a função, inserir o valor **111**; **para desabilitar** a função, inserir o valor **222**;
- premir o botão 1/√ para confirmar;
- continuar com as próximas programações ou sair da programação.

Envio de sinalização de porta aberta (código 124)

Após ter habilitado essa função, se for realizado o curto-circuito do borne PB com o borne GN, o módulo áudio-vídeo, ao invés de abrir a fechadura elétrica conectada aos bornes S+ e S-, transmite ao BUS DUO o código de sinalização de "porta aberta"; desconectando os bornes, o módulo áudio-vídeo envia a sinalização "porta fechada".

Para habilitar a função é necessário:

- inserir o código 124;
- premir o botão 1/√ para confirmar;
- **para habilitar** a função, inserir o valor **111**; **para desabilitar** a função, inserir o valor **222**;
- premir o botão 1/√ para confirmar;
- continuar com as próximas programações ou sair da programação.

Atenção: se a sinalização de "porta aberta" tiver de ser exibida no EX362/EX3262C, o modo 7 deve ser activado nestes (ver os manuais de instruções relevantes).

Tempo máximo de conversação de 8 minutos (código 128)

Habilitando essa função, o tempo máximo de conversação passa de 1,5 minutos (valor de fábrica) a 8 minutos

- Inserir o código 128;
- premir o botão 1/√ para confirmar;
- **para habilitar** a função, inserir o valor **111**; **para desabilitar** a função, inserir o valor **222**;
- premir o botão 1/√ para confirmar;
- continuar com as próximas programações ou sair da programação.

Tempo de abertura da fechadura (código 131)

O tempo de abertura da fechadura pode ser alterado do seguinte modo:

- inserir o código 131;
- premir o botão 1/√ para confirmar;
- inserir o novo tempo de ativação (de fábrica 1 seg.; valores admitidos 001-009 seg.);
- premir o botão 1/√ para confirmar;
- continuar com as próximas programações ou sair da programação.

Tempo de ativação do relé auxiliar (código 132)

O tempo de ativação do relé auxiliar pode ser alterado do seguinte modo:

- inserir o código 132;
- premir o botão 1/√ para confirmar;
- inserir o novo tempo de ativação (de fábrica 3 seg.; valores admitidos 000-099 seg.);

Atenção: memorizando o tempo 000 o relé se comporta como biestável;

- premir o botão 1/√ para confirmar;
- continuar com as próximas programações ou sair da programação.

Central de portaria principal ou secundária (código 142)

O módulo áudio-vídeo deverá ser oportunamente programado conforme deva enviar chamadas a uma central de portaria principal ou secundária; para efetuar a programação é necessário memorizar o endereço 201 se o módulo áudio-vídeo deve chamar centrais de portaria principais, ou 210 se o módulo áudio-vídeo deve chamar centrais de portaria secundárias. O valor 255 indica que não existe uma central de portaria; para executar a programação:

- inserir o código 142;
- premir o botão 1/√ para confirmar;
- inserir o endereço 201, 210 ou 255 (de fábrica 255=nenhuma unidade de comando; valores

- admitidos 201 para enviar chamada às unidades de comando principais ou 210 para enviar chamadas às unidades secundárias);
- premir o botão 1/√ para confirmar;
 - continuar com as próximas programações ou sair da programação.

Endereço do relé auxiliar (códigos 148-149)

No conector J13 estão disponíveis o contacto comum (C) e o contacto normalmente aberto (NA) do relé auxiliar. O relé auxiliar é programado de fábrica com endereço 211. Ao relé auxiliar pode ser atribuído um endereço de atuador (de 211 a 230), um endereço de utilizador (de 001 a 200) ou o endereço 255, em função do endereço memorizado, o relé auxiliar se comporta de modo diferente:

- **Endereço de atuador.** Memorizando o endereço de um atuador, portanto, um Endereço de Bloco de 000 a 099 e Endereço de Dispositivo de 211 a 230, o relé auxiliar se comporta como um atuador e, quando é chamado, se ativa com a modalidade definida na programação "**Tempo de acionamento de relé auxiliar** (código 132)".
- **Endereço de utente.** Memorizando o endereço de um utente, portanto Endereço de Bloco de 000 a 099 e Endereço de Dispositivo de 001 a 200, o relé auxiliar se ativa somente quando chega o comando de abrir a fechadura de um utente que há um endereço igual ou superior aquele memorizado; se for memorizado o endereço 000-001, o relé auxiliar se ativará ao chegar o comando de abrir a fechadura de qualquer utente. A modalidade de ativação é aquela definida na programação "**Tempo de acionamento de relé auxiliar** (código 132)".
- **Endereço 255.** O relé é activado simultaneamente com S+/- através do comando de abertura de fechadura a partir da estação interior.

Endereço de Bloco do relé auxiliar (código 148)

- Inserir o código 148;
- premir o botão 1/√ para confirmar;
- inserir o Endereço de Bloco que se pretende atribuir ao relé (de fábrica 255, que significa endereço de bloco não programado; valores admitidos de 000 a 099);
- premir o botão 1/√ para confirmar;
- continuar com as próximas programações ou sair da programação.

Endereço de Dispositivo do relé auxiliar (código 149)

- Inserir o código 149;
- premir o botão 1/√ para confirmar;
- inserir o Endereço de Dispositivo que se pretende atribuir ao relé (de fábrica 211; valores permitidos 001 a 200 ou 211 a 230 ou 255);
- premir o botão 1/√ para confirmar;
- continuar com as próximas programações ou sair da programação.

Programação de câmaras adicionais associadas ao local externo (códigos 151-152-153-154-155-156-157-158) e câmara principal (código 159)

Os módulos CA2124AB e CV2124AB podem gerir moduladores de vídeo externos (tipo VM2521) aos quais podem ser conectados a oito câmaras adicionais, para os detalhes ver o parágrafo "**Moduladores de Vídeo Externos (PDX1)**". Na presença de câmaras adicionais devem ser programados os endereços dos moduladores de vídeo presentes na instalação e eventual-

mente o endereço da câmara principal.

Programação de endereços de câmaras adicionais VM1÷VM8 (códigos 151-152-153-154-155-156-157-158)

- Para programar o endereço da primeira câmara adicional **VM1** inserir o código 151;
- premir o botão 1/√ para confirmar;
- inserir o endereço da primeira câmara adicional (os endereços das câmaras adicionais devem ser os mesmos memorizados nos moduladores de vídeo aos quais as câmaras estão conectadas e devem ser escolhidas entre aqueles reservados aos locais externos: de 231 a 253);
- premir o botão 1/√ para confirmar;
- se for necessário, continuar de maneira análoga com as programações dos endereços de outras câmaras adicionais:
Código 152: inserção de endereço VM2
Código 153: inserção de endereço VM3
Código 154: inserção de endereço VM4
Código 155: inserção de endereço VM5
Código 156: inserção de endereço VM6
Código 157: inserção de endereço VM7
Código 158: inserção de endereço VM8
- caso contrário, continuar com as demais programações ou sair.

Programação da câmara principal (código 159)

A câmara principal (TP) é a câmara da qual o módulo áudio-vídeo inicia a varredura cíclica das câmaras a ele associadas; para a programação é necessário:

- inserir o código 159;
- premir o botão 1/√ para confirmar;
- inserir o endereço da câmara principal (aquela da qual parte a sequência cíclica de visualização) escolhido entre os endereços VM1÷VM8 programados anteriormente. Se a câmara principal tiver que ser aquela a bordo do módulo áudio-vídeo (programação de fábrica) o endereço a memorizar é 255;
- premir o botão 1/√ para confirmar;
- continuar com as próximas programações ou sair da programação.

Programações utentes NO Vídeo (códigos 180-181-182-183-184-185-186-187)

Com as seguintes programações é possível definir dois grupos de utentes que não devem receber o sinal de vídeo (por exemplo, utentes somente de interfonos); os dois grupos são identificados por meio do endereço de utente de início e de fim de grupo.

O 1º Grupo é identificado a partir do Endereço de Bloco (**b**) e de Dispositivo (**d**) do primeiro utente pertencente ao grupo:

U1_(b)start + U1_(d)start
e do Endereço de Bloco (**b**) e de Dispositivo (**d**) do último utente pertencente ao grupo:

U1_(b)stop + U1_(d)stop.
O 2º Grupo é identificado de maneira análoga com os parâmetros:

U2_(b)start + U2_(d)start
e
U2_(b)stop + U2_(d)stop.

todos os utentes cujos endereços estão compreendidos em um dos dois grupos, se chamados, não receberão o sinal de vídeo. Para eliminar outros grupos que não requerem sinal de vídeo, é necessário memorizar quer como Endereço de Bloco, quer como Endereço de Dispositivo do primeiro utente do grupo o valor 255 (U1_(b)start=U1_(d)start=255 e/o U2_(b)start=U2_(d)start=255).

Programação U1_(b)start (código 180) e U1_(d)start (código 181)

Inserir o Endereço de Bloco e de Dispositivo do primeiro utente pertencente ao primeiro grupo NO Vídeo

Endereço de Bloco U1_(b)start (código 180)

- Inserir o código 180;
- premir o botão 1/√ para confirmar;
- inserir o Endereço de Bloco que se pretende atribuir ao primeiro utente do primeiro grupo NO Vídeo (de fábrica 255, que significa endereço de bloco não programado; valores admitidos de 000 a 099);
- premir o botão 1/√ para confirmar;
- continuar com a programação do endereço de dispositivo do primeiro utente pertencente ao primeiro grupo NO Vídeo.

Endereço de Dispositivo U1_(d)start (código 181)

- Inserir o código 181;
- premir o botão 1/√ para confirmar;
- inserir o Endereço de Dispositivo que se pretende atribuir ao primeiro utente do primeiro grupo NO Vídeo (de fábrica 255, que significa dispositivo não programado; valores admitidos de 000 a 200);
- premir o botão 1/√ para confirmar;
- continuar com a programação do endereço do último utente pertencente ao primeiro grupo NO Vídeo (U1_(b)stop).

Programação U1_(b)stop (código 182) e U1_(d)stop (código 183)

Inserir o endereço de bloco e de dispositivo do último utente pertencente ao primeiro grupo NO Vídeo

Endereço de Bloco U1_(b)stop (código 182)

- Inserir o código 182;
- premir o botão 1/√ para confirmar;
- inserir o Endereço de Bloco que se pretende atribuir ao último utente do primeiro grupo NO Vídeo (de fábrica 255, que significa endereço de bloco não programado; valores admitidos de 000 a 099);
- premir o botão 1/√ para confirmar;
- continuar com a programação do endereço de dispositivo do último utente pertencente ao primeiro grupo NO Vídeo.

Endereço de Dispositivo U1_(d)stop (código 183)

- Inserir o código 183;
- premir o botão 1/√ para confirmar;
- inserir o Endereço de Dispositivo que se pretende atribuir ao último utente do primeiro grupo NO Vídeo (de fábrica 255, que significa dispositivo não programado; valores admitidos de 000 a 200);
- premir o botão 1/√ para confirmar;
- continuar com as próximas programações ou sair da programação.

Programação U2_(b)start (código 184) e U2_(d)start (código 185)

Inserir o endereço de bloco e de dispositivo do primeiro utente pertencente ao segundo grupo NO Vídeo

Endereço de Bloco U2_(b)start (código 184)

- Inserir o código 184;
- premir o botão 1/√ para confirmar;
- inserir o Endereço de Bloco que se pretende atribuir ao primeiro utente do segundo grupo NO Vídeo (de fábrica 255, que significa endereço de bloco não programado; valores admitidos de 000 a 099);
- premir o botão 1/√ para confirmar;
- continuar com a programação do endereço

de dispositivo do primeiro utente pertencente ao segundo grupo NO Vídeo.

Endereço de Dispositivo U2_(a) start (código 185)

- Inserir o código 185;
- premir o botão 1/√ para confirmar;
- inserir o Endereço de Dispositivo que se pretende atribuir ao primeiro utente do segundo grupo NO Vídeo (de fábrica 255, que significa dispositivo não programado; valores admitidos de 000 a 200);
- premir o botão 1/√ para confirmar;
- continuar com a programação do endereço do último utente pertencente ao segundo grupo NO Vídeo.

Programação U2_(b) stop (código 186) e U2_(d) stop (código 187)

Inserir o endereço de bloco e de dispositivo do último utente pertencente ao segundo grupo NO Vídeo.

Endereço de Bloco U2_(b) stop (código 186)

- Inserir o código 186;
- premir o botão 1/√ para confirmar;
- inserir o Endereço de Bloco que se pretende atribuir ao último utente do segundo grupo NO Vídeo (de fábrica 255, que significa endereço de bloco não programado; valores admitidos de 000 a 099);
- premir o botão 1/√ para confirmar;
- continuar com a programação do endereço de dispositivo do último utente pertencente ao segundo grupo NO Vídeo.

Endereço de Dispositivo U2_(d) stop (código 187)

- Inserir o código 187;
- premir o botão 1/√ para confirmar;
- inserir o endereço de dispositivo que se pretende atribuir ao último utente do segundo grupo NO Vídeo (de fábrica 255, que significa dispositivo não programado; valores admitidos de 000 a 200);
- premir o botão 1/√ para confirmar;
- continuar com as próximas programações ou sair da programação.



Programações especiais para os botões de chamada (códigos 221-222-223-224).

Para facilitar a programação dos botões de chamada quando for necessária uma numeração flexível, estão disponíveis procedimentos especiais para a memorização dos endereços.



Programação dos botões de chamada com endereços específicos (códigos 221-222)

Como o procedimento a seguir é possível memorizar em cada botão de chamada um endereço específico, não ligado a uma numeração sequencial. O endereço deverá ser composto pelo endereço de bloco e daquele de dispositivo.

Endereço de Bloco (código 221)

- Inserir o código 221;
- premir o botão 1/√ para confirmar;
- inserir o Endereço de Bloco que se pretende atribuir a um botão específico (valores admitidos de 000 a 099);
- manter premido o botão ao qual se pretende atribuir o endereço, depois de 4 seg. ouve-se um tom, o símbolo  para de piscar enquanto o símbolo  começa a piscar rapidamente;
- continuar com as próximas programações ou sair da programação.

Endereço de Dispositivo (código 222)

- Inserir o código 222;
- premir o botão 1/√ para confirmar;
- inserir o endereço de dispositivo que se pretende atribuir a um botão específico (valores admitidos de 001 a 230);
- manter premido o botão ao qual se pretende atribuir o endereço, depois de 4 seg. ouve-se um tom, o símbolo  para de piscar enquanto o símbolo  começa a piscar rapidamente;
- continuar com as próximas programações ou sair da programação.

Exemplo: para memorizar no botão P5 o Endereço de Bloco 004 e o Endereço de Dispositivo 136, e manter a numeração original para os outros botões, é necessário seguir o seguinte procedimento:

221+P1+004+P5(>4sec.)+222+P1+136+P5(>4sec.)

Terminado o procedimento, os botões irão chamar os seguintes endereços:

Fila Única

		
3	000-099 P1 - P1	000-099
4	000-100 P2 - P2	000-100
000-101	P3 - P3	000-101
000-102	P4 - P4	000-102
004-136	P5 - P5	004-136
000-104	P6 - P6	000-104
000-104	P7 - P7	000-105
000-106	P8 - P8	000-106

Fila Dupla

		
3	000-101 P3 - P1	000-099
4	000-102 P4 - P2	000-100
000-107	P9 - P5	004-136
000-108	P10 - P6	000-104
004-109	P11 - P7	004-105
000-110	P12 - P8	000-106
000-115	P17 - P13	000-111
000-116	P18 - P14	000-112



Programação dos botões de chamada por grupos de endereços (códigos 223-224)

Para acelerar a memorização dos endereços nos botões de chamada quando o equipamento é constituído por edifícios distintos pode-se utilizar o procedimento de programação por grupos que permite codificar de maneira automática e sequencial os botões de chamada



a partir de um determinado botão. O endereço deverá ser composto pelo endereço de bloco e daquele de dispositivo.

Atenção: a numeração sequencial será congruente com a configuração dos botões de chamada da botoneira (com fila única ou fila dupla).

Endereço de Bloco (código 223)

- Inserir o código 223;
- premir o botão 1/√ para confirmar;
- inserir o Endereço do Bloco que se pretende atribuir a partir de um botão específico, o Endereço de Bloco será válido também para todos os botões sucessivos (valores admitidos de 000 a 099);
- manter premido o botão ao qual se pretende atribuir o endereço, depois de 4 seg. ouve-se um tom, o símbolo  para de piscar enquanto o símbolo  começa a piscar rapidamente;
- continuar com as próximas programações ou sair da programação.

Endereço de Dispositivo (código 224)

- Inserir o código 224;
- premir o botão 1/√ para confirmar;
- inserir o Endereço do Dispositivo que se pretende atribuir a partir de um botão específico, os botões sucessivos prenderão automaticamente um Endereço de Dispositivo sequencial (valores admitidos de 001 a 200);
- manter premido o botão ao qual se pretende atribuir o endereço, depois de 4 seg. ouve-se um tom, o símbolo  para de piscar enquanto o símbolo  começa a piscar rapidamente.

Repetir esse procedimento para todos os grupos de botões nos quais é dividida a instalação.

Atenção: para uma correta utilização do procedimento é necessário iniciar a programação dos botões a partir daqueles mais no alto (ver exemplo a seguir) e recordar-se de que a numeração sequencial será congruente com a configuração dos botões de chamada da botoneira (com fila única ou fila dupla).

Exemplo: para dividir a botoneira em três grupos, de modo que os botões P1 e P2 chamem os utentes memorizados na fábrica (bloco 000 utente 099 e bloco 000 utente 100), enquanto os botões de P3 a P6 chamem os utentes do bloco 004 de 136 a 139 e os botões de P7 em diante chamem os utentes do bloco 007 de 150 em diante, proceder como a seguir: os botões P1 e P2 já são programados corretamente de fábrica, portanto não é necessária qualquer operação; o botão P3 deve ser programado com o primeiro endereço do segundo grupo (bloco 004 utente 136) inserindo os seguintes valores:

223+P1+004+P3(>4sec.)+224+P1+136+P3(>4sec.)

depois dessa fase, os botões irão chamar os seguintes endereços:

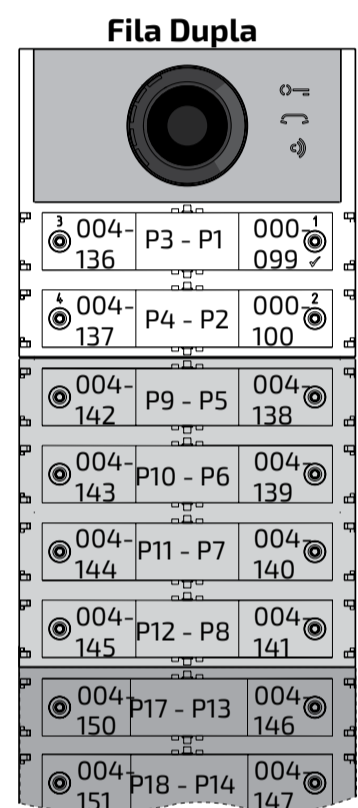
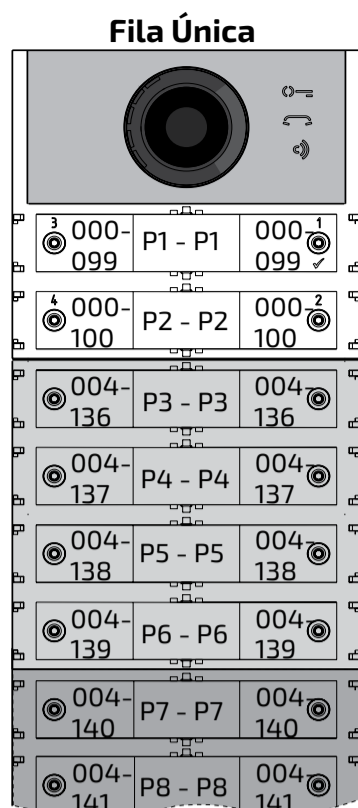

Para completar a programação é necessário programar o botão P7 com o primeiro endereço do terceiro grupo (bloco 007 utente 150) introduzindo os seguintes valores:

223+P1+007+P7(>4sec.)+224+P1+150+P7(>4sec.)

depois dessa fase, os botões irão chamar os endereços desejados:

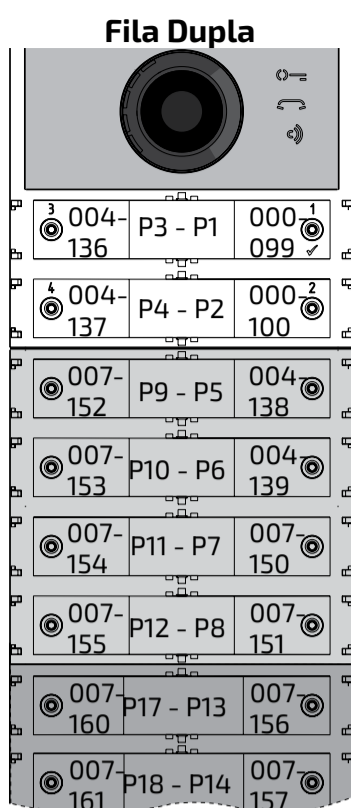
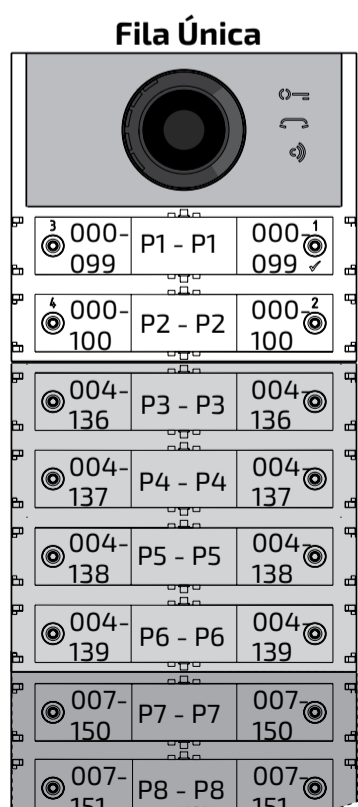

- Continuar com as próximas programações ou sair da programação.

Silenciamento de tom de livre quando a chamada é enviada (código 323)

Quando a chamada é enviada, a botoneira emite um tom de livre quando o videoporteiro toca. Este tom, se não for desejado, pode ser silenciado através dos passos descritos abaixo.

- Inserir o código 323;
- premir o botão 1/√ para confirmar;
- **para habilitar** o silenciamento, inserir o valor **111**; **para desabilitar** o silenciamento, inserir o valor **222**;
- premir o botão 1/√ para confirmar;
- continuar com as próximas programações ou sair da programação.

Fim da conversação quando é recebido o comando abertura da fechadura (código 324)

O módulo Cx2124AB pode ser programado para encerrar a conversação com o videoporteiro quando na recepção do comando de abertura da fechadura. Esta função pode ser activada através dos passos descritos abaixo.

- Inserir o código 324;
- premir o botão 1/√ para confirmar;
- **para habilitar** a função, inserir o valor **111**; **para desabilitar** a função, inserir o valor **222**;
- premir o botão 1/√ para confirmar;
- continuar com as próximas programações ou sair da programação.

Programação dos videoporteiros

Os sistemas FARFISA DUO e os botoneira série ALBA permitem programar de maneira simples e rápida também os interfones ou os videoporteiros dentro dos apartamentos. Os procedimentos simplificados de programação diferem conforme se trate de interfones ou videoporteiros com programação automática ou manual dos endereços.

Videoporteiros com programação automática dos endereços

- Predispor o interfone ou o videoporteiro para a programação automática (ver o relativo manual do produto);
- na botoneira, premir o botão ao qual se deseja associar a chamada ao interfone ou videoporteiro em programação;

- no interfone ou o videoporteiro sair da programação automática (ver o relativo manual do produto);
- operar de modo análogo para todos os dispositivos a programar.

Videoporteiros com programação manual dos endereços

- Tomar nota do endereço chamado pelos botões da botoneira como mostrado nas figuras a seguir conforme se trate de botoneira com fila única ou dupla;
- no interfone ou videoporteiro, mover os microinterruptores de modo a compor o endereço associado ao botão de chamada que se pretende atribuir ao dispositivo (ver o relativo manual do produto);
- operar de modo análogo para todos os dispositivos a programar.

fila única

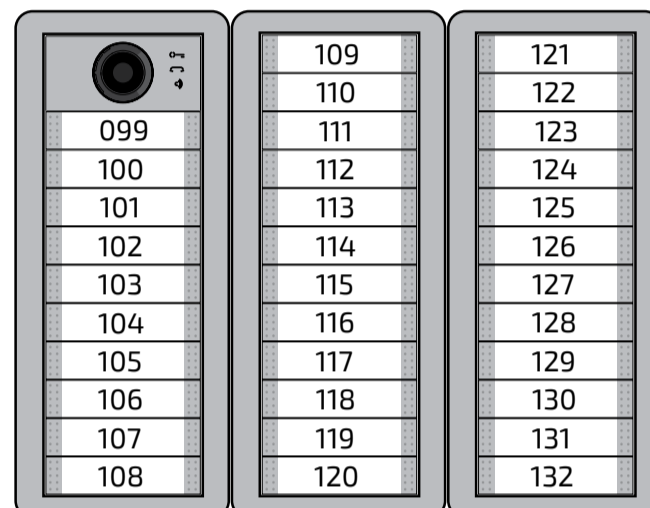

Fila Dupla

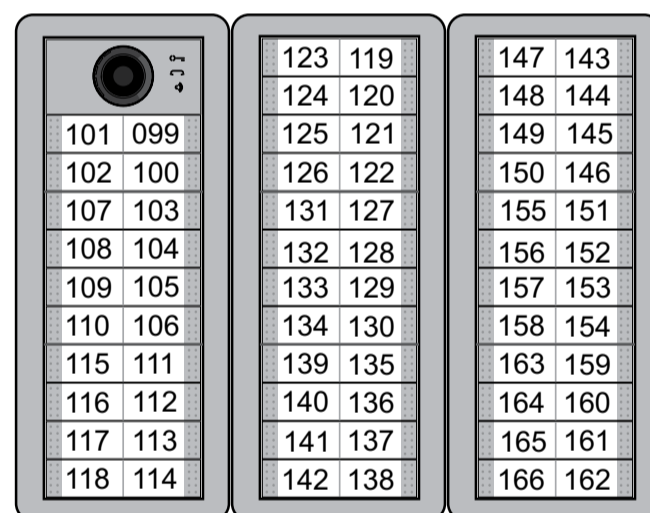

DE PROGRAMMIERUNG

Erweiterte DUO-Systeme – Blockadresse und Schaltstellen-Adresse (PDX1)

Die Audio-Module CA2124AB und Audio-Video-Module CV2124AB sind mit den digitalen Systemen DUO Farfisa (erweitert) kompatibel. Sie unterstützen die Möglichkeit, die Anlage in 99 Blöcke zu je 253 Vorrichtungen zu unterteilen. In das System können folglich bis zu 25.000 Vorrichtungen eingebaut werden. Zu diesem Zweck ist es erforderlich, jeder Vorrichtung eine Blockadresse (Abschnitt in der Anlage, zu dem die Vorrichtung gehört: von 001 bis 099) und eine Schaltstellen-Adresse (in die Vorrichtung einprogrammierte Adresse: von 001 bis 253) zuzuordnen. Block 000 (nicht programmierter Block) ist der Produktkompatibilität und den DUO-Schaltplänen im Bestand vorbehalten.

Video-Modulatoren außen (PDX1)

Die Audio-Module CA2124AB und Audio-Video-Module CV2124AB sind voreingestellt, um die Video-Modulatoren außen (Typ VM2521 o. ä.) zu steuern, an die bis zu 8 zusätzliche Überwachungskameras angeschlossen werden können.

Jede zusätzliche Überwachungskamera wird wie eine Außenstelle gesteuert und erfordert eine eigene Adresse im Freiraum für die Außenstellen vorbehaltenen Adressen (von 231 bis 253). Diese Adressen sind in die Parameter von VM1 bis VM8 für das Audio-Video-Modul (Codes von 151 bis 158) einzuspeichern.

Sobald die Video-Gegensprechanlage die Eingabe übermittelt, erscheint als erstes das Bild, das die dem Modul zugeordnete Kamera (Werkseinstellung = Hauptkamera) zeigt. Dann werden nacheinander die von den zusätzlichen Kameras von VM1 bis VM8 aufgenommenen Bilder sichtbar (falls weniger Kameras eingespeichert wurden, berücksichtigt der Anzeigezyklus automatisch nur die gespeicherten Kameras). Sobald die Anzeige abgeschlossen ist, beginnt der Zyklus wieder von vorne usw. Um die Anzeigenabfolge mit einer anderen Kamera zu beginnen, speichern Sie die Adresse für die neue, in die Parameter von VM1 bis VM8 eingespeicherte Hauptkamera (TP) in das TP-Parameter (Code 159). Um die dem Modul ursprünglich zugeordnete wieder als Hauptkamera einzustellen, speichern Sie die Adresse 255 in das TP-Parameter.

Werkseinstellungen

Nachstehend die Werkseinstellungen. Falls Änderungen erforderlich sein sollten, befolgen Sie bitte die nachstehenden Anweisungen.

- **Einzeltastenbetrieb**
- Hauptkamera (TP)=**255** (dem Modul zugeordnete Kamera)
- Adresse Außenstelle=**231**
- Hilfsrelaisadresse (J13)=**211**
- Adresse Druckknopf 1=**99**
- Adresse Druckknopf 1 auf dem ersten zusätzlichen Druckknopf Schaltbrett (Einzeltaste)=**101**
- Dauer Verschlussbetätigung=**1 Sekunde**
- Knöpfe für Sonderschaltungen=**keiner**
- Freiton, wenn der Anruf gesendet wird=**aktiv**



Programmierung via Bluetooth

Es wird empfohlen, das Gerät über Bluetooth zu programmieren, indem Sie die App "DUO System" (verfügbar für iOS und Android) auf Ihr Smartphone oder Tablet herunterladen. Dies erfordert

- Schließen Sie ein Bluetooth-Programmiergerät PGR2991BT oder XE2921 an das System an;
- Mit dem Programmiergerät PGR2991BT: Starten Sie die DUO System App, gehen Sie zum Abschnitt Bus DUO, drücken Sie die Taste "+" und geben Sie die Adresse des Moduls Cx2124AB ein. Mit dem XE2921: Starten Sie die App; sobald Sie eingeloggt sind, ist das Cx2124AB-Modul sofort in der Geräteliste sichtbar;
- programmieren und die Verbindung trennen.

Einstieg in die Programmierung

Der Einstieg in die Programmierung ist nur bei Außenstelle im Ruhezustand möglich. Um in die Programmierung einzusteigen:

- halten Sie die Tasten **2** und **4** gleichzeitig 4 Sekunden lang gedrückt,
- nach diesen 4 Sekunden erklingt ein Ton und das Symbol  beginnt, schnell zu blinken,
- drücken Sie binnen 5 Sekunden nacheinander die Knöpfe **1**, **2**, **3** und **4**, das Symbol  blinkt schnell und alle 4 Sekunden erklingt ein Ton, der bedeutet, dass der Einstieg in die Programmierung erfolgt ist.

Ausstieg aus der Programmierung

Um aus der Programmierung auszusteigen:

- halten Sie die Tasten **2** und **4** gleichzeitig 4 Sekunden lang gedrückt,
- nach diesen 4 Sekunden erklingt ein Ton und das Symbol  erlischt.

Eingabe: Codes und Werte

Benutzen Sie die Tasten **1/√** und **2**, um Codes und Werte einzugeben:

- 1/√**: Ein Druck auf diese Taste bestätigt, dass **ein Code eingegeben** wurde oder es möglich ist, auf eine **nachfolgende Programmierphase** umzusteigen.
- 2**: Ein Druck auf diese Taste **steigert die Zahl, die eingegeben werden soll** (Zahl 1 = 1 Druck, Zahl 9 = 9 mal drücken, Zahl 0 = 10 mal drücken).

Jeder Tastendruck wird durch einen Ton bestätigt.

Anmerkungen zu Code- und Werteeingaben

- Alle Codes und Werte müssen aus drei Zahlen (Hunderter, Zehner, Einer) bestehen, um eingegeben werden zu können. Wenn Codes und Werte aus lediglich Zehnern und Einern oder nur aus Einern bestehen, muss die Eingabe durch Nullen vervollständigt werden. Die Zahl 96 zum Beispiel wird zu 096, 5 zu 005.
- Die Zahlen sind einzeln einzugeben. Drücken Sie x mal die Taste 2. x entspricht dem Wert, der eingegeben werden soll, dann folgt eine etwa 2 Sekunden lange Pause (ein Ton gibt an, wann die nächste Zahl eingegeben werden kann). Zum Beispiel, um die Zahl 096 einzugeben:
 - drücken Sie **10 mal** die Taste **2**, um die Zahl 0 einzugeben und **warten Sie 2 Sekunden** lang, bis Sie einen Ton hören,
 - drücken Sie **9 mal** die Taste **2**, um die Zahl 9 einzugeben und **warten Sie 2 Sekunden** lang, bis Sie einen Ton hören,
 - drücken Sie **6 mal** die Taste **2**, um die Zahl 6 einzugeben und **warten Sie 2 Sekunden**

lang, bis Sie einen Ton hören.















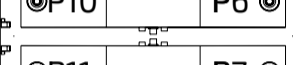
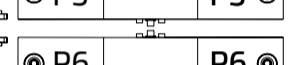

 **Achtung:** bestätigen Sie jede Eingabe durch einen Druck auf die Taste **1/√**.

Einstellung: Rufknöpfe an der Außenstelle

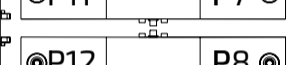
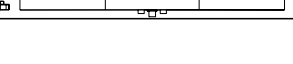

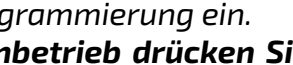
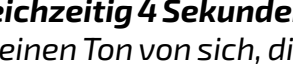

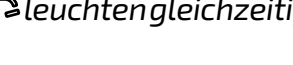
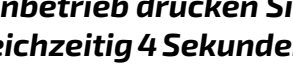
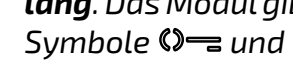
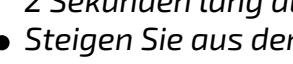
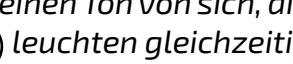
Mit dem folgenden Programmierschritt ist es möglich, die Tasteneinstellung für die Rufknöpfe an der Außenstelle einzustellen (Werkseinstellung: Einzeltaste).

Einzel- oder Doppeltaste

Für das Audio-Video-Modul und die Module für die daran angeschlossenen zusätzlichen (bis zu 8) Tasten können folgende Betriebsformen gewählt werden:

Einzeltaste	Doppeltaste
	
 P1 	 P3 
 P2 	 P4 
 P3 	 P9 
 P4 	 P10 
 P5 	 P11 
 P6 	 P12 







Für die Auswahl:

- steigen Sie in die Programmierung ein.
- Für den **Einzeltastenbetrieb drücken Sie die Tasten 1 und 2 gleichzeitig 4 Sekunden lang**. Das Modul gibt einen Ton von sich, die Symbole  und  leuchten gleichzeitig 2 Sekunden lang auf.
- Für den **Doppeltastenbetrieb drücken Sie die Tasten 1 und 3 gleichzeitig 4 Sekunden lang**. Das Modul gibt einen Ton von sich, die Symbole  und  leuchten gleichzeitig 2 Sekunden lang auf.

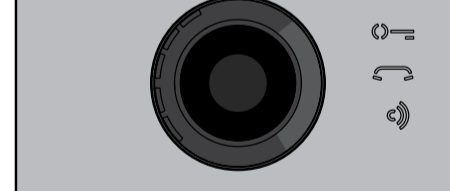
- Steigen Sie aus der Programmierung aus.

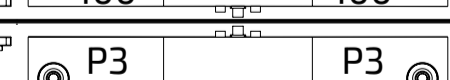
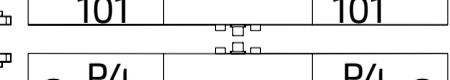
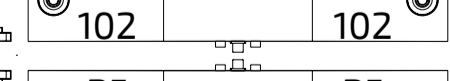
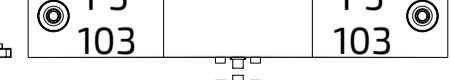
 **Achtung:** die ausgeführte Programmierung gilt sowohl für das Audio-Video-Modul wie auch für alle daran angeschlossenen zusätzlichen Modulknöpfe.

Bei werkseitiger Einzeltasteneinstellung rufen die Tasten folgende Adressen auf:

 P1 
 P2 
 P3 
 P4 
 P5
P6

Bei werkseitiger Doppeltasteneinstellung rufen die Tasten folgende Adressen auf:

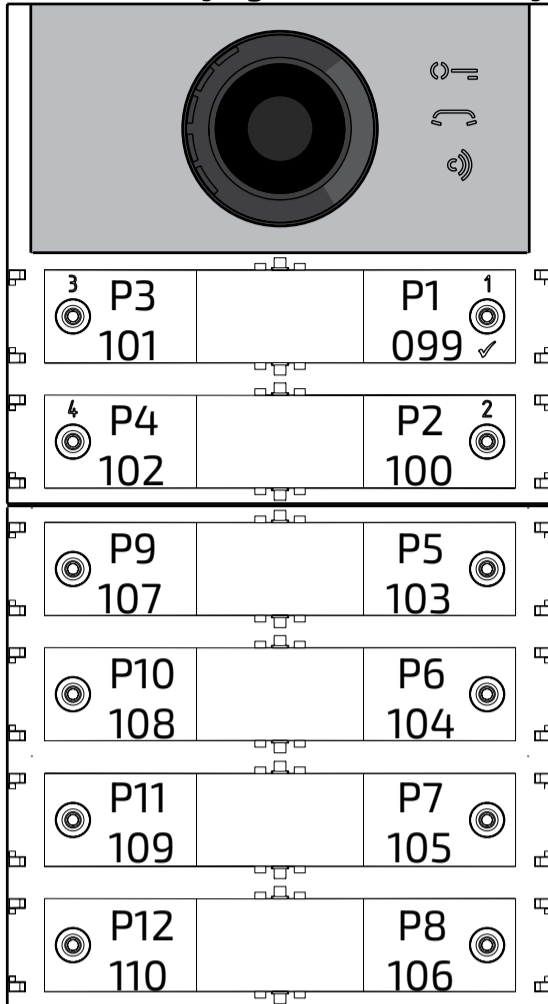

Programmierung: Außenstelle

Um die Außenstelle zu programmieren, geben Sie nacheinander erst den Programmiercode, dann den dazugehörigen Wert ein. Die Codes sind in Tabelle 1 angeführt.

Tabelle 1
Programmiercodes

- 000 Rückkehr zur Werkseinstellung, die den Rufknöpfen zugeordneten Adressen sind ausgeschlossen.
- 001 Rückkehr zur Werkseinstellung mit den Rufknöpfen zugeordneten Adressen.
- 111 Adresse Außenstelle.
- 112 Blockadresse, gilt für alle Rufknöpfe.
- 113 Automatische Schaltstellen-Abfolgezuordnung für alle Rufknöpfe.
- 121 Freigabe: Warnton für Türschlossöffnung.
- 122 Das Videosignal ist abgestellt, wenn das Türschloss öffnet.
- 123 Hilfsrelaisschaltung mit PB-GN-Kontakt.
- 124 Meldung: offene Tür.
- 128 Gesprächszeitverlängerung bis zu 8 Minuten.
- 131 Dauer Türschlossöffnung.
- 132 Dauer Hilfsrelaisschaltung.
- 142 Schaltzentralen in der Portiersloge.
- 148 Blockadresse Hilfsrelais.
- 149 Schaltstellen-Adresse Hilfsrelais.
- 151 Adresse: erste der Außenstelle zugeordnete Kamera (VM1).
- 152 Adresse: zweite der Außenstelle zugeordnete Kamera (VM2).
- 153 Adresse: dritte der Außenstelle zugeordnete Kamera (VM3).
- 154 Adresse: vierte der Außenstelle zugeordnete Kamera (VM4).
- 155 Adresse: fünfte der Außenstelle zugeordnete Kamera (VM5).

- 156 Adresse: sechste der Außenstelle zugeordnete Kamera (VM6).
- 157 Adresse: siebte der Außenstelle zugeordnete Kamera (VM7).
- 158 Adresse: achte der Außenstelle zugeordnete Kamera (VM8).
- 159 Auswahl: der Außenstelle zugeordnete Hauptkamera (TP).
- 180 Blockadresse: erster Anwender der ersten Gruppe NO Video (U1_(b) Start).
- 181 Schaltstellen-Adresse: erster Anwender der ersten Gruppe NO Video (U1_(d) Start).
- 182 Blockadresse: letzter Anwender der ersten Gruppe NO Video (U1_(b) Stop).
- 183 Schaltstellen-Adresse: letzter Anwender der ersten Gruppe NO Video (U1_(d) Stop).
- 184 Blockadresse: erster Anwender der zweiten Gruppe NO Video (U2_(b) Start).
- 185 Schaltstellen-Adresse: erster Anwender der zweiten Gruppe NO Video (U2_(d) Start).
- 186 Blockadresse: erster Anwender der zweiten Gruppe NO Video (U2_(b) Stop).
- 187 Schaltstellen-Adresse: letzter Anwender der zweiten Gruppe NO Video (U2_(d) Stop).
- 221 Blockadresse: einzelner Rufknopf.
- 222 Schaltstellen-Adresse: einzelner Rufknopf.
- 223 Blockadresse: alle Knöpfe, ab dem, der programmiert wird.
- 224 Automatische Abfolgezuordnung: Schaltstellen-Adressen zu Rufknöpfen, ab dem, der programmiert wird.
- 323 Stummschaltung des Freitons beim Senden eines Anrufs.
- 324 Ende des Gesprächs, wenn der Befehl zur Freigabe der Türschlöss empfangen wird.

Programmierung - Vorgehensweise

Fürs Programmieren:

- **Steigen Sie in die Programmierung ein**, befolgen Sie die im Abschnitt Einstieg in die Programmierung beschriebenen Anweisungen. Das Symbol beginnt, schnell zu blinken und zeigt, dass das Gerät auf den Programmiercode wartet.
- **Bestimmen Sie den erforderlichen Programmiercode** (siehe Tabelle 1).
- **Geben Sie die drei Zahlen für den erforderlichen Programmiercode ein**, befolgen sie die im Abschnitt Eingabe: Codes und Werte angeführten Anweisungen.
- **Drücken Sie 1/√ zur Bestätigung**: ein Ton erklingt, das Symbol hört auf zu blinken. Dafür beginnt das Symbol schnell zu blinken, das zeigt, dass das Gerät auf die Werteeingabe wartet.
- **Geben Sie den neuen Wert ein**, befolgen Sie die im Abschnitt Eingabe: Codes und Werte angeführten Anweisungen.
- **Drücken Sie 1/√ zur Bestätigung**: ein Ton erklingt, das Symbol hört auf zu blinken. Dafür beginnt das Symbol schnell zu blinken, das zeigt, dass das Gerät auf einen neuen Programmiercode wartet.
- **Geben Sie den Code für eine weitere Programmierung ein** oder steigen Sie gemäß den Anweisungen im Abschnitt Ausstieg aus der Programmierung aus.

Rückkehr zur Werkseinstellung: alle Parameter für das Audio-Video-Modul Außenstelle, den Rufknöpfen zugeordnete Adressen sind ausgeschlossen (Code 000)

Mit diesem Programmierschritt kehren alle Parameter für alle Module zur Werkseinstellung zurück (die Werte aus der Werkseinstellung sind im Abschnitt **Programmierung** wiedergegeben). Rufknöpfen zugeordnete Adressen werden nicht verändert).

- Geben Sie Code 000 ein,
- zur Bestätigung drücken Sie den Knopf 1/√,
- geben Sie den Wert 123 ein,
- zur Bestätigung drücken Sie den Knopf 1/√, das Gerät gibt einen Ton von sich, die Symbole , und leuchten 2 Sekunden lang auf und zeigen die erfolgte Rückkehr zur Werkseinstellung.

Achtung: den **Einzeltastenbetrieb** (werksseitige Voreinstellung) wird weder durch dieses verfahren noch durch das im nächsten Abschnitt beschriebene Verfahren wiederhergestellt.

Rückkehr zur Werkseinstellung: alle Rufknöpfen zugeordnete Adressen im Audio-Video-Modul Außenstelle und allfälligen zusätzlichen Modultasten (Code 001)

Mit diesem Programmierschritt kehren alle Rufknöpfen zugeordneten Block- und Schaltstellen-Adressen zur Werkseinstellung zurück (die Werte aus der Werkseinstellung sind im Abschnitt **Programmierung** wiedergegeben. Die anderen, ins Audio-Video-Modul einprogrammierten Parameter werden nicht verändert).

- Geben Sie Code 000 ein,
- zur Bestätigung drücken Sie den Knopf 1/√,
- geben Sie den Wert 123 ein,
- zur Bestätigung drücken Sie den Knopf 1/√, das Gerät gibt einen Ton von sich, die Symbole , und leuchten 2 Sekunden lang auf und zeigen die erfolgte Rückkehr zur Werkseinstellung.

Adresse Außenstelle (Code 111)

Die Adresse für das Audio-Video-Modul kann gespeichert werden (Werkseinstellung 231, zulässige Adressen von 231 bis 253).

- Geben Sie Code 111 ein,
- zur Bestätigung drücken Sie den Knopf 1/√,
- geben Sie die neue Adresse für die Außenstelle ein,
- zur Bestätigung drücken Sie den Knopf 1/√,
- fahren Sie mit dem Programmieren fort oder steigen Sie aus der Programmierung aus.

Programmierung: Adressenabfolge für die Rufknöpfe (Codes 112-113)

In den erweiterten DUO-Systemen sind jedem Nutzer eine Blockadresse (von 001 bis 099) und eine Schaltstellen-Adresse (von 001 bis 200) zuzuordnen. Die nachfolgenden Programmierschritte ermöglichen, allen Rufknöpfen an der Außenstelle (sowohl Audio-Video-Modul wie auch allfällige zusätzliche Modulköpfe) eine einzige Blockadresse und ab Knopf 1 am Audio-Video-Modul automatisch eine Schaltwerkadresse zuzuordnen.

Achtung: die Abfolgenummerierung stimmt der vorab gewählten Rufknopfeinstellung (Einzel- oder

Doppeltaste) für die Außenstelle überein, siehe Beispiel am Abschnittende.

Blockadresse für alle Rufknöpfe (Code 112)

Um die Blockadresse für alle Rufknöpfe zu programmieren (Werkseinstellung 000, zulässige Blockadressen von 000 bis 099):

- Geben Sie Code 112 ein,
- zur Bestätigung drücken Sie den Knopf 1/√,
- geben Sie die neue Blockadresse für alle Rufknöpfe ein,
- zur Bestätigung drücken Sie den Knopf 1/√,
- fahren Sie mit dem Programmieren fort oder steigen Sie aus der Programmierung aus.

Schaltstellen-Adressenabfolge für alle Rufknöpfe (Code 113)

Um alle Rufknöpfe an der Außenstelle Schaltstellen-Adressen zuzuordnen, ist es erforderlich, die Rufadresse für das Audio-Video-Modul (Werkseinstellung 099, zulässige Adressen von 001 bis 200) zu programmieren. Die anderen Knöpfe am Audio-Video-Modul und allfällige zusätzlich Knöpfe stellen weitere Schaltstellen-Adressen in der Reihenfolge ein, in der sie angeschlossen wurden.

Für die Programmierung:

- geben Sie den Code 113 ein,
- zur Bestätigung drücken Sie den Knopf 1/√,
- geben Sie die neue Schaltstellen-Adresse für Knopf 1 am Audio-Video-Modul ein,
- zur Bestätigung drücken Sie den Knopf 1/√ die Knöpfe am Audio-Video-Modul und die daran angeschlossenen zusätzlichen Knöpfe rufen automatisch in steigender Reihenfolge eine Schaltstellen-Adresse ab der für Knopf 1 gewählten Schaltstellen-Adresse (siehe nachstehende Beispiele) auf,
- fahren Sie mit dem Programmieren fort oder steigen Sie aus der Programmierung aus.

Beispiel: Blockadresse 004 und Schaltstellen-Adresse für den Knopf P1 = 136. Die nächsten Knöpfe rufen folgende Adressen auf:

Einzeltaste

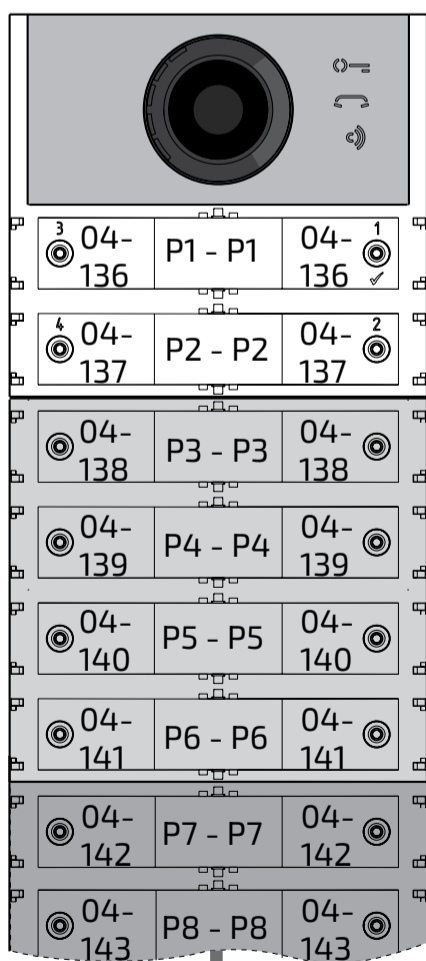

Audio-Video-Modul

1. Tastenmodul

2. Tastenmodul

Vom 3. bis zum 8. Tastenmodul

Doppeltaste

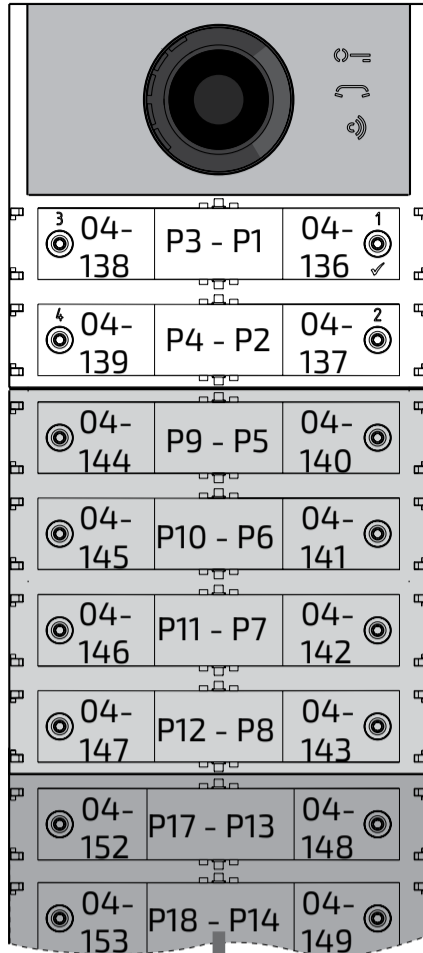

Audio-Video-Modul

1. Tastenmodul

2. Tastenmodul

Vom 3. bis zum 8. Tastenmodul

Freigabe: Warnton für Türöffnung (Code 121)

Nach der Freigabe gibt das Audio-Video-Modul einen Warnton von sich, solange das Türschloss betätigt wird.

- Geben Sie den Code 121 ein,
- zur Bestätigung drücken Sie den Knopf 1/√,
- geben Sie für die **Freigabe** den **Wert 111** ein, für die **Sperre** den **Wert 222**,
- zur Bestätigung drücken Sie den Knopf 1/√,
- fahren Sie mit dem Programmieren fort oder steigen Sie aus der Programmierung aus.

Videosignal bei geöffneter Tür abschalten (Code 122)

Bei Freigabe schaltet das Audio-Video-Modul automatisch das Videosignal ab, so lange das Türschloss betätigt wird. Diese Funktion optimiert den Energieverbrauch, während die Tür geöffnet bleibt.

- Geben Sie den Code 122 ein,
- zur Bestätigung drücken Sie den Knopf 1/√,
- geben Sie für die **Freigabe** den **Wert 111** ein, für die **Sperre** den **Wert 222**,
- zur Bestätigung drücken Sie den Knopf 1/√,
- fahren Sie mit dem Programmieren fort oder steigen Sie aus der Programmierung aus.

Freischaltung: Hilfsrelais mit Kontakt PB-GN (Code 123)

Bei Freischaltung schließen die Kontakte am Hilfsrelais (Kontakte C und NA auf J13), sobald der Kontakt PB-GN geschlossen wird, anstatt das Schloss zu schalten (Klemmen S+ und S-).

- Geben Sie den Code 123 ein,
- zur Bestätigung drücken Sie den Knopf 1/√,
- geben Sie für die **Freigabe** den **Wert 111** ein, für die **Sperre** den **Wert 222**,
- zur Bestätigung drücken Sie den Knopf 1/√,
- fahren Sie mit dem Programmieren fort oder steigen Sie aus der Programmierung aus.

Meldung: offene Tür (Code 124)

Wenn Sie die Klemme PB mit der Klemme GN kurzschließen, sobald Sie diese Funktion frei-

geschaltet haben, übermittelt das Audio-Video-Modul über den DUO-Bus die Meldung offene Tür, anstatt den an die Klemmen S+ und S- angeschlossenen elektrischen Verschluss zu öffnen. Wenn Sie die Klemmen wieder trennen, übermittelt das Audio-Video-Modul die Meldung geschlossene Tür.

Für die Freischaltung:

- geben Sie den Code 124 ein,
- zur Bestätigung drücken Sie den Knopf 1/√,
- geben Sie für die **Freigabe** den **Wert 111** ein, für die **Sperre** den **Wert 222**,
- zur Bestätigung drücken Sie den Knopf 1/√,
- fahren Sie mit dem Programmieren fort oder steigen Sie aus der Programmierung aus.

Achtung: Wenn die Meldung offene Tür auf dem EX362/EX3262C angezeigt werden sollen, auf diese müssen Modus 7 aktiviert werden (siehe deren Bedienungsanleitungen).

Gesprächsdauer bis zu 8 Minuten (Code 128)

Bei Freischaltung steigt die Gesprächsdauer von 1,5 Minuten (Werkseinstellung) auf 8 Minuten.

- geben Sie den Code 128 ein,
- zur Bestätigung drücken Sie den Knopf 1/√,
- geben Sie für die **Freigabe** den **Wert 111** ein, für die **Sperre** den **Wert 222**,
- zur Bestätigung drücken Sie den Knopf 1/√,
- fahren Sie mit dem Programmieren fort oder steigen Sie aus der Programmierung aus.

Türschloss-Öffnungsdauer (Code 131)

Die Türschloss-Öffnungsdauer kann wie folgt geändert werden:

- geben Sie den Code 131 ein,
- zur Bestätigung drücken Sie den Knopf 1/√,
- geben Sie den neuen Zeitwert ein (Werkseinstellung 1 Sekunde, zulässige Werte 001 bis 009 Sekunden),
- zur Bestätigung drücken Sie den Knopf 1/√,
- fahren Sie mit dem Programmieren fort oder steigen Sie aus der Programmierung aus.

Schaltzeit Hilfsrelais (Code 132)

Die Schaltzeit für das Hilfsrelais kann wie folgt geändert werden:

- geben Sie den Code 132 ein,
- zur Bestätigung drücken Sie den Knopf 1/√,
- geben Sie den neuen Zeitwert ein (Werkseinstellung 3 Sekunden, zulässige Werte 000 bis 099 Sekunden),

- Achtung:** wenn Sie den Zeitwert 000 einspeichern, verhält sich das Relais bistabil,
- zur Bestätigung drücken Sie den Knopf 1/√,
- fahren Sie mit dem Programmieren fort oder steigen Sie aus der Programmierung aus.

Rufweiterleitung an eine Haupt- oder Nebenschaltstelle (Code 142)

Die Außenstelle ist sachgerecht zu programmieren, um Anrufe an eine Haupt- oder Nebenschaltstelle weiterleiten zu können. Speichern Sie die Adresse 201 ein, falls die Außenstelle eine Haupt- oder 210, falls sie eine Nebenschaltstelle aufrufen soll. Der Wert 255 bedeutet, dass keine Schaltstelle vorhanden ist, um die Programmierung vornehmen zu können:

- geben Sie den Code 142 ein,
- zur Bestätigung drücken Sie den Knopf 1/√,
- geben Sie die Adresse für die Haupt- oder Nebenschaltstelle ein (Werkseinstellung 255 = keine Schaltstelle, 201 = Hauptschaltstelle;

210 = Nebenschaltstelle),

- zur Bestätigung drücken Sie den Knopf 1/√,
- fahren Sie mit dem Programmieren fort oder steigen Sie aus der Programmierung aus.

Adresse Hilfsrelais (Codes 148-149)

Auf dem Steckverbinder J13 stehen der gewöhnliche Kontakt (C) und der normalerweise geöffnete Kontakt (NA) im Zusatzrelais zur Verfügung. Das Zusatzrelais ist werkseitig mit der Adresse 211 programmiert. Dem Zusatzrelais kann eine Aktoradresse (211 bis 230), eine Benutzeradresse (001 bis 200) oder die Adresse 255 zugewiesen werden, je nach gespeicherter Adresse verhält sich das Zusatzrelais unterschiedlich:

- **Aktoradresse:** wenn Sie eine Aktoradresse, also Blockadresse von 000 bis 099 und Schaltstellen-Adresse von 211 bis 230 einspeichern, verhält sich das Hilfsrelais wie ein Aktor. Sobald die Schaltung erfolgt, wird die im **Programmierschritt Schaltzeit Hilfsrelais** (Code 132) Funktion aktiviert.
- **Nutzeradresse:** falls Sie eine Nutzeradresse, also Blockadresse von 000 bis 099 und Schaltstellen-Adresse von 001 bis 200 einspeichern, schaltet das Hilfsrelais nur, wenn das Signal von einem Nutzer mit gleicher oder höherer als der eingespeicherten Adressennummer stammt. Wenn Sie die Adresse 000-001 speichern, schaltet das Hilfsrelais, sobald das Signal von jedem beliebigen Nutzer eintrifft. Die Schaltung erfolgt gemäß **Programmierschritt Schaltzeit Hilfsrelais**.
- **Adresse 255:** Das Relais wird gleichzeitig mit S+/S- durch den Schlossöffnungsbefehl von der Innenstation aktiviert.

Blockadresse Hilfsrelais (Code 148)

- Geben Sie den Code 148 ein,
- zur Bestätigung drücken Sie den Knopf 1/√,
- geben Sie die Blockadresse ein, die sie dem Relais zuordnen wollen (Werkseinstellung 255 bedeutet nicht programmierte Blockadresse, zulässige Werte von 000 bis 099),
- zur Bestätigung drücken Sie den Knopf 1/√,
- fahren Sie mit dem Programmieren fort oder steigen Sie aus der Programmierung aus.

Schaltstellen-Adresse Hilfsrelais (Code 149)

- Geben Sie den Code 149 ein,
- zur Bestätigung drücken Sie den Knopf 1/√,
- geben Sie die Schaltstellen-Adresse ein, die sie dem Relais zuordnen wollen (Werkseinstellung 211; zulässige Werte 001 bis 200 oder 211 bis 230 oder 255),
- zur Bestätigung drücken Sie den Knopf 1/√,
- fahren Sie mit dem Programmieren fort oder steigen Sie aus der Programmierung aus.

Programmierung: der Außenstelle zugeordnete zusätzliche Kameras (Codes 151-152-153-154-155-156-157-158) und Hauptkamera (Code 159)

Die Module CA2124AB und CV2124AB steuern Videomodulatoren (Typ VM2521), an die bis zu 8 zusätzliche Kameras angeschlossen werden können. Details siehe im Abschnitt **Video-Modulatoren außen (PDX1)**. Bei zusätzlichen Kameras sind die Adressen für die Videomodulatoren und unter Umständen die Adresse für die Hauptkamera zu programmieren.

Programmierung: Adressen für zusätzliche Kameras VM1÷VM8 (Codes 151-152-153-154-155-156-157-158)

- Um die Adresse für die erste zusätzliche

Kamera VM1 zu programmieren, geben Sie Code 151 ein,

- zur Bestätigung drücken Sie den Knopf 1/√,
- geben Sie die Adresse für die erste zusätzliche Kamera ein (für die zusätzlichen Kameras sind die Adressen erforderlich, die in den Videomodulatoren gespeichert sind, an die die Kameras angeschlossen sind. Zur Verfügung stehen die den Außenstellen vorbehaltenen Adressen von 231 bis 253),
- zur Bestätigung drücken Sie den Knopf 1/√,
- programmieren Sie die Adressen für weitere zusätzliche Kameras bei Bedarf auf die gleiche Weise:
Code 152: Adresseneingabe VM2
Code 153: Adresseneingabe VM3
Code 154: Adresseneingabe VM4
Code 155: Adresseneingabe VM5
Code 156: Adresseneingabe VM6
Code 157: Adresseneingabe VM7
Code 158: Adresseneingabe VM8
- fahren Sie mit dem Programmieren fort oder steigen Sie aus der Programmierung aus.

Programmierung Hauptkamera (Code 159)

Das Audio-Video-Modul beginnt, die daran angeschlossenen Kameras ab der Hauptkamera (TP) zu scannen. Für die Programmierung:

- geben Sie den Code 159 ein,
- zur Bestätigung drücken Sie den Knopf 1/√,
- geben Sie die Adresse für die Hauptkamera (hier beginnt die zyklische Visualisierung) aus den vorab programmierten Adressen VM1 ÷ VM8 ein. Wenn die Hauptkamera dem Audio-Video-Modul zugeordnet ist, speichern Sie die Adresse 255,
- zur Bestätigung drücken Sie den Knopf 1/√,
- fahren Sie mit dem Programmieren fort oder steigen Sie aus der Programmierung aus.

Nutzerprogrammierungen NO Video (Codes 180-181-182-183-184-185-186-187)

Mit den nachstehenden Programmierschritten können zwei Nutzergruppen festgelegt werden, die das Videosignal nicht empfangen dürfen (zum Beispiel ausschließlich Nutzer für die Gegensprechanlage). Die beiden Gruppen werden durch die Gruppen-Nutzeradresse am Anfang und am Ende bestimmt.

Gruppe 1 – Blockadresse (b) und Schaltstellen-Adresse (d) für den ersten Nutzer, der zur Gruppe gehört:

U1_(b)Start + U1_(d)Start
sowie Blockadresse (b) und Schaltstellen-Adresse (d) für den letzten Nutzer, der zur Gruppe gehört:

U1_(b)Stop + U1_(d)Stop.
Gruppe 2 wird auf die gleiche Weise nach folgenden Parametern bestimmt:

U2_(b)Start + U2_(d)Start
und

U2_(b)Stop + U2_(d)Stop.

Alle Nutzer, deren Adressen zu einer der beiden Gruppen gehören, erhalten das Videosignal nicht, wenn sie angerufen werden. Um unter Umständen nicht mehr erforderliche Gruppen auszuschneiden, ist es notwendig, den Wert 255 sowohl als Blockadresse wie auch als Schaltstellen-Adresse für den ersten Nutzer in der Gruppe zu speichern (U1_(b)start=U1_(d)start=255 and/or U2_(b)start=U2_(d)start=255).

Programmierung U1_(b)Start (Code 180) und U1_(d)Start (Code 181)

Geben Sie die Blockadresse und die Schaltstel-

len-Adresse für den ersten Nutzer ein, der zur ersten NO-Video-Gruppe gehört.

Blockadresse U1_(b)Start (Code 180)

- geben Sie den Code 180 ein,
- zur Bestätigung drücken Sie den Knopf 1/√,
- geben Sie die Blockadresse ein, die sie dem ersten Nutzer zuordnen wollen, der zur ersten NO-Video-Gruppe gehört (Werkseinstellung 255 bedeutet nicht programmierte Blockadresse, zulässige Werte von 000 bis 099),
- zur Bestätigung drücken Sie den Knopf 1/√,
- programmieren Sie die Schaltstellen-Adresse für den ersten Nutzer, der zur ersten NO-Video-Gruppe gehört.

Schaltstellen-Adresse U1_(d)Start (Code 181)

- Geben Sie den Code 181 ein,
- zur Bestätigung drücken Sie den Knopf 1/√,
- geben Sie die Schaltstellen-Adresse ein, die sie dem ersten Nutzer zuordnen wollen, der zur ersten NO-Video-Gruppe gehört (Werkseinstellung 255 bedeutet nicht programmierte Blockadresse, zulässige Werte von 000 bis 200),
- zur Bestätigung drücken Sie den Knopf 1/√,
- programmieren Sie die Adresse für den letzten Nutzer, der zur ersten NO-Video-Gruppe gehört (**U1_(b)Stop**).

Programmierung U1_(b)Stop (Code 182) und U1_(d)Stop (Code 183)

Geben Sie Blockadresse und Schaltstellen-Adresse für den letzten Nutzer ein, der zur ersten NO-Video-Gruppe gehört.

Blockadresse U1_(b)Stop (Code 182)

- Geben Sie den Code 182 ein,
- zur Bestätigung drücken Sie den Knopf 1/√,
- geben Sie die Blockadresse ein, die sie dem letzten Nutzer zuordnen wollen, der zur ersten NO-Video-Gruppe gehört (Werkseinstellung 255 bedeutet nicht programmierte Blockadresse, zulässige Werte von 000 bis 099),
- zur Bestätigung drücken Sie den Knopf 1/√,
- programmieren Sie die Schaltstellen-Adresse für den letzten Nutzer, der zur ersten NO-Video-Gruppe gehört.

Schaltstellen-Adresse U1_(d)Stop (Code 183)

- Geben Sie den Code 183 ein,
- zur Bestätigung drücken Sie den Knopf 1/√,
- geben Sie die Schaltstellen-Adresse ein, die sie dem ersten Nutzer zuordnen wollen, der zur ersten NO-Video-Gruppe gehört (Werkseinstellung 255 bedeutet nicht programmierte Blockadresse, zulässige Werte von 000 bis 200),
- zur Bestätigung drücken Sie den Knopf 1/√,
- fahren Sie mit dem Programmieren fort oder steigen Sie aus der Programmierung aus.

Programmierung U2_(b)Start (Code 184) und U2_(d)Start (Code 185)

Geben Sie Blockadresse und Schaltstellen-Adresse für den ersten Nutzer ein, der zur zweiten NO-Video-Gruppe gehört.

Blockadresse U2_(b)Start (Code 184)

- Geben Sie den Code 184 ein,
- zur Bestätigung drücken Sie den Knopf 1/√,
- geben Sie die Blockadresse ein, die sie dem ersten Nutzer zuordnen wollen, der zur zweiten NO-Video-Gruppe gehört (Werkseinstellung 255 bedeutet nicht programmierte Blockadresse, zulässige Werte von 000 bis 099),

- zur Bestätigung drücken Sie den Knopf 1/√,
- programmieren Sie die Schaltstellen-Adresse für den ersten Nutzer, der zur zweiten NO-Video-Gruppe gehört.

Schaltstellen-Adresse U2_(a) Start (Code 185)

- Geben Sie den Code 185 ein,
- zur Bestätigung drücken Sie den Knopf 1/√,
- geben Sie die Schaltstellen-Adresse ein, die sie dem ersten Nutzer zuordnen wollen, der zur zweiten NO-Video-Gruppe gehört (Werkseinstellung 255 bedeutet nicht programmierte Blockadresse, zulässige Werte von 000 bis 200),
- zur Bestätigung drücken Sie den Knopf 1/√,
- programmieren Sie die Adresse für den letzten Nutzer, der zur zweiten NO-Video-Gruppe gehört.

Programmierung U2_(b) Stop (Code 186) und U2_(a) Stop (Code 187)

Geben Sie Blockadresse und Schaltstellen-Adresse für den letzten Nutzer ein, der zur zweiten NO-Video-Gruppe gehört.

Blockadresse U2_(b) Stop (Code 186)

- Geben Sie den Code 186 ein,
- zur Bestätigung drücken Sie den Knopf 1/√,
- geben Sie die Blockadresse ein, die sie dem letzten Nutzer zuordnen wollen, der zur zweiten NO-Video-Gruppe gehört (Werkseinstellung 255 bedeutet nicht programmierte Blockadresse, zulässige Werte von 000 bis 099),
- zur Bestätigung drücken Sie den Knopf 1/√,
- programmieren Sie die Schaltstellen-Adresse für den letzten Nutzer, der zur zweiten NO-Video-Gruppe gehört.

Schaltstellen-Adresse U2_(a) Stop (Code 187)

- Geben Sie den Code 187 ein,
- zur Bestätigung drücken Sie den Knopf 1/√,
- geben Sie die Schaltstellen-Adresse ein, die sie dem ersten Nutzer zuordnen wollen, der zur ersten NO-Video-Gruppe gehört (Werkseinstellung 255 bedeutet nicht programmierte Blockadresse, zulässige Werte von 000 bis 200),
- zur Bestätigung drücken Sie den Knopf 1/√,
- fahren Sie mit dem Programmieren fort oder steigen Sie aus der Programmierung aus.



Sonderprogrammierungen für die Rufknöpfe (Codes 221-222-223-224)

Um die Rufknopfprogrammierung an den Stellen zu vereinfachen, an denen flexible Nummerierung erforderlich ist, stehen besondere Speicherverfahren für die Adressen zur Verfügung.

Rufknopfprogrammierung mit bestimmten Adressen (Codes 221-222)



Das nachstehend angeführte Verfahren gestattet, eine bestimmte Adresse für jeden Rufknopf ohne fortlaufende Nummerierung einzuspeichern. Die Adresse besteht aus der Block- und der Schaltstellen-Adresse.

Blockadresse (Code 221)

- Geben Sie den Code 221 ein,
- zur Bestätigung drücken Sie den Knopf 1/√,
- geben Sie die Blockadresse ein, die sie einem bestimmten Knopf zuordnen wollen (zulässige Werte von 000 bis 099),
- halten Sie den Knopf gedrückt, den Sie der Adresse zuzuordnen beabsichtigen. Nach 4 Sekunden hören Sie einen Ton, das Symbol  hört auf zu blinken, das Symbol  blinkt wieder schnell,

- programmieren Sie die Schaltstellen-Adresse.

Schaltstellen-Adresse (Code 222)

- Geben Sie den Code 222 ein,
- zur Bestätigung drücken Sie den Knopf 1/√,
- geben Sie die Blockadresse ein, die sie einem bestimmten Knopf zuordnen wollen (zulässige Werte von 001 bis 230),
- halten Sie den Knopf gedrückt, den Sie der Adresse zuzuordnen beabsichtigen. Nach 4 Sekunden hören Sie einen Ton, das Symbol  hört auf zu blinken, das Symbol  blinkt wieder schnell,
- fahren Sie mit dem Programmieren fort oder steigen Sie aus der Programmierung aus.

Beispiel: um die Blockadresse 004 sowie die Schaltstellen-Adresse 136 in den Knopf 05 einzuspeichern und die ursprüngliche Nummerierung für alle anderen Knöpfe beizubehalten, wenden Sie das nachstehende Verfahren an:

221+P1+004+P5(>4sec.)+222+P1+136+P5(>4sec.)
 -----+

Sobald das Verfahren abgeschlossen ist, rufen die Knöpfe folgende Adressen auf:

Einzeltaste

		
3 000-099	P1 - P1	000-099
4 000-100	P2 - P2	000-100
000-101	P3 - P3	000-101
000-102	P4 - P4	000-102
004-136	P5 - P5	004-136
000-104	P6 - P6	000-104
000-104	P7 - P7	000-105
000-106	P8 - P8	000-106

Doppeltaste

		
3 000-101	P3 - P1	000-099
4 000-102	P4 - P2	000-100
000-107	P9 - P5	004-136
000-108	P10 - P6	000-104
004-109	P11 - P7	004-105
000-110	P12 - P8	000-106
000-115	P17 - P13	000-111
000-116	P18 - P14	000-112



Rufknopfprogrammierung nach Adressengruppen (Codes 223-224)

Um die Adresseneinspeicherung für die Rufknöpfe zu beschleunigen, wenn die Anlage mehrere Gebäude bedient, kann das Verfahren für Gruppenprogrammierung zum Einsatz kommen. Es gestattet, die Rufknöpfe ab einem



bestimmten Knopf automatisch und nacheinander zu codieren. Die Adresse setzt sich aus der Block- und der Schaltstellen-Adresse zusammen.

Achtung: die fortlaufende Nummerierung entspricht der Rufknopfeinstellung für die Außenstelle (Einzel- oder Doppeltastenbetrieb).

Blockadresse (Code 223)

- Geben Sie den Code 223 ein,
- zur Bestätigung drücken Sie den Knopf 1/√,
- geben Sie die Blockadresse ein, die sie einem bestimmten Knopf zuordnen wollen, die Blockadresse gilt auch für alle nachfolgenden Knöpfe (zulässige Werte von 000 bis 099),
- halten Sie den Knopf gedrückt, den Sie der Adresse zuzuordnen beabsichtigen. Nach 4 Sekunden hören Sie einen Ton, das Symbol  hört auf zu blinken, das Symbol  blinkt wieder schnell,
- programmieren Sie die Schaltstellen-Adresse.

Schaltstellen-Adresse (Code 224)

- Geben Sie den Code 224 ein,
- zur Bestätigung drücken Sie den Knopf 1/√,
- geben Sie die Schaltstellen-Adresse ein, die sie einem bestimmten Knopf zuordnen wollen, die nachfolgenden Knöpfe erhalten automatisch eine fortlaufend nummerierte Schaltstellen-Adresse (zulässige Werte von 001 bis 200),
- halten Sie den Knopf gedrückt, den Sie der Adresse zuzuordnen beabsichtigen. Nach 4 Sekunden hören Sie einen Ton, das Symbol  hört auf zu blinken, das Symbol  blinkt wieder schnell.

Wiederholen Sie das Verfahren für alle zur Anlage gehörigen Knopfgruppen.

Achtung: um das Verfahren korrekt anzuwenden, **beginnen Sie die Programmierung bei den Rufknöpfen mit den höchsten Nummern** (siehe nachstehendes Beispiel). Vergessen Sie nicht, dass die fortlaufende Nummerierung der Rufknopfeinstellung für die Außenstelle (Einzel- oder Doppeltastenbetrieb) entspricht.

Beispiel: gehen Sie wie folgt vor, um die Druckknopf-Schalttafel in drei Gruppen einzuteilen, damit die Knöpfe P1 und P2 die werkseitig gespeicherten Adressen (Block 000, Nutzer 099 und Block 000, Nutzer 100), die Knöpfe von P3 bis P6 die Nutzer im Block 004, von 136 bis 139 und die Knöpfe ab P7 die Nutzer ab 150 im Block 007 aufrufen:

die Knöpfe P1 und P2 sind schon werkseitig korrekt programmiert, weshalb kein weiterer Eingriff erforderlich ist,

Knopf P3 ist mit der ersten Adresse in der zweiten Gruppe (Block 004, Nutzer 136) zu programmieren. Geben Sie folgende Werte ein:

223+P1+004+P3(>4sec.)+224+P1+136+P3(>4sec.)

Fahren Sie mit dem Programmieren fort oder steigen Sie aus der Programmierung aus.

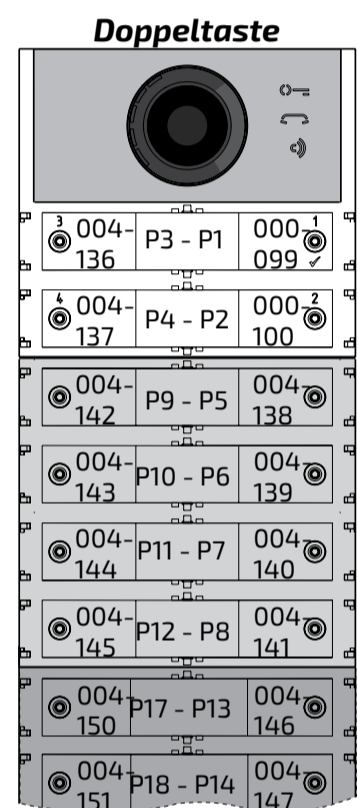
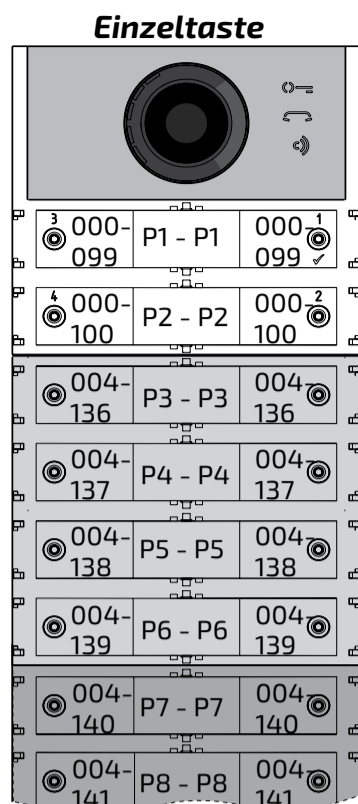

Programmieren Sie Knopf P7 mit der ersten Adresse in der dritten Gruppe (Block 007, Nutzer 150), um die Programmierung abzuschließen. Geben Sie folgende Werte ein:

223+P1+007+P7(>4sec.)+224+P1+150+P7(>4sec.)

Nach dieser Phase rufen die Knöpfe folgende Adressen auf:

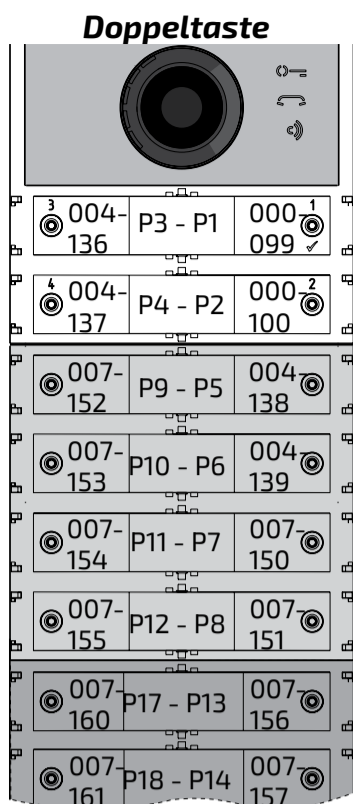
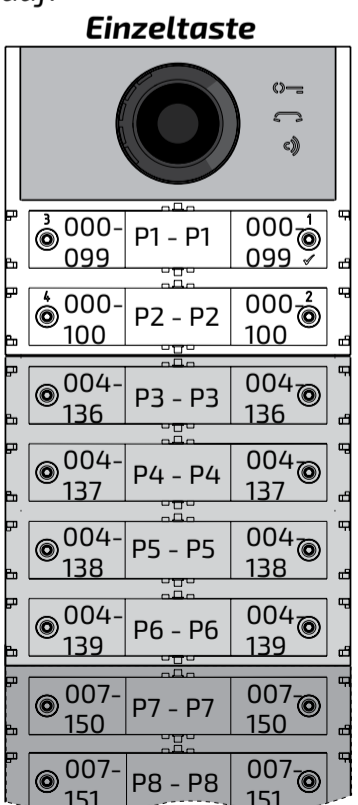

- Fahren Sie mit dem Programmieren fort oder steigen Sie aus der Programmierung aus.

Stummschaltung des Freitons beim Senden des Anrufs (Code 323)

Wenn der Anruf gesendet wird, gibt die Türstation einen Freitons aus. Dieser Ton, falls nicht gewünscht, durch die unten beschriebenen Schritte stummgeschaltet werden.

- Geben Sie den Code 323 ein,
- zur Bestätigung drücken Sie den Knopf 1/√,
- geben Sie für die Stummschaltung **zu aktivieren** den Wert **111** ein, für die Stummschaltung **zu deaktivieren** den Wert **222**,
- zur Bestätigung drücken Sie den Knopf 1/√,
- fahren Sie mit dem Programmieren fort oder steigen Sie aus der Programmierung aus.

Ende des Gesprächs, wenn der Befehl zur Freigabe der Türschlöss empfangen wird (Code 324)

Das Modul Cx2124AB kann so programmiert werden, dass es das Gespräch mit der Wohnungsstation beendet, wenn der Befehl zum Öffnen des Schlosses empfangen wird. Die Funktion kann mit Hilfe der unten beschriebenen Schritte aktiviert werden.

- Geben Sie den Code 324 ein,
- zur Bestätigung drücken Sie den Knopf 1/√,
- geben Sie für die Funktion **zu aktivieren** den Wert **111** ein, für die Funktion **zu deaktivieren** den Wert **222**,
- zur Bestätigung drücken Sie den Knopf 1/√,
- fahren Sie mit dem Programmieren fort oder steigen Sie aus der Programmierung aus.

Programmierung: Video-Gegensprechanlage

Die FARFISA-DUO-Systeme und die Druckknopf-Schalttafeln ALBA gestatten, auch Gegensprechanlagen und Video-Gegensprechanlagen in Wohnungen einfach und schnell zu programmieren. Die vereinfachten Programmierverfahren unterscheiden sich – je nachdem, ob es sich um Gegen- oder Video-Gegensprechanlagen handelt – nach automatischer und von Hand ausgeführter Adressenprogrammierung.

Video-Gegensprechanlagen mit automatischer Adressenprogrammierung

- Bereiten Sie die Gegen- oder Video-Gegensprechanlagen auf die automatische Programmierung vor (siehe Herstelleran-

leitungen),

- drücken Sie den Knopf, dem sie die Anrufe auf der Gegen- oder Video-Gegensprechanlage zuordnen wollen,
- steigen Sie aus der automatischen Programmierung für die Gegen- oder Video-Gegensprechanlage aus (siehe Herstelleranleitungen),
- gehen Sie für alle weiteren Programmierschritte genauso vor.

Video-Gegensprechanlagen mit von Hand ausgeführter Adressenprogrammierung

- Schreiben Sie auf, welche Adresse über die Rufknöpfe an der Außenstelle aufgerufen werden – je nachdem, ob es sich um Einzel- oder Doppeltastenschaltung handelt (siehe nachstehende Abbildungen),
- stellen Sie die Mikroschalter an der Gegen- oder Video-Gegensprechanlage um und wählen Sie die dem Rufknopf zugeordnete Adresse, die sie der Schaltung zuordnen wollen (siehe Herstelleranleitungen),
- gehen Sie für alle weiteren Programmierschritte genauso vor.

Einzeltaste







099	109	121
100	110	122
101	111	123
102	112	124
103	113	125
104	114	126
105	115	127
106	116	128
107	117	129
108	118	130
	119	131
	120	132



Doppeltaste

101	099	123	119	147	143
102	100	124	120	148	144
107	103	125	121	149	145
108	104	126	122	150	146
109	105	131	127	155	151
110	106	132	128	156	152
115	111	133	129	157	153
116	112	134	130	158	154
117	113	139	135	163	159
118	114	140	136	164	160
		141	137	165	161
		142	138	166	162

IT FUNZIONAMENTO





⚠ Attenzione: prima di alimentare l'impianto controllare attentamente che i collegamenti dei dispositivi siano corretti.



Per eseguire la chiamata premere il pulsante dell'utente desiderato, se l'utente è occupato o non disponibile si udrà il tono di occupato ed inizieranno a lampeggiare velocemente i simboli  e , se l'utente è libero si udrà il tono di chiamata e si accenderà il simbolo . Gli altri posti esterni presenti nell'impianto risulteranno occupati mentre l'apparecchio chiamato squillerà e si avranno 30 secondi di tempo per rispondere; se in questa fase si preme ancora lo stesso pulsante si inoltra nuovamente la chiamata, mentre se si preme un altro pulsante la chiamata in corso verrà chiusa e si inoltrerà la chiamata al nuovo utente. L'utente chiamato, sollevando il microtelefono, abilita la conversazione per un tempo di 90 secondi (8 minuti se opportunamente programmato - codice 128) e sul modulo audio-video si accende il simbolo . A 10 secondi dalla fine della conversazione si udrà un tono ed il simbolo  inizierà a lampeggiare, premere nuovamente il pulsante dell'utente chiamato per continuare la conversazione per altri 90 secondi (8 minuti). Per azionare la serratura elettrica dal videocitofono premere il pulsante , sul modulo audio-video si accenderà il simbolo ; la durata di attivazione della serratura è di 1 secondo ma può essere variata con un'opportuna programmazione (codice 131). Riponendo il microtelefono l'impianto ritorna a riposo.



⚠ Attenzione: quando sul modulo audio-video lampeggiano contemporaneamente i simboli  e  significa che l'impianto è occupato, per effettuare la chiamata attendere che si spengano entrambi i simboli.

EN OPERATIONS

⚠ Attention: before powering the system, carefully check that the device connections are correct.





To make the call, press the desired user button, if the user is busy or unavailable, the busy tone will sound and the  and , symbols will flash quickly, if the user is free, you will hear the call tone and the  symbol will light up. Other external units in the system will be busy while the device called is ringing and it will have 30 seconds to respond; if at this stage you press the same button again, the call is re-forwarded, and if you press another button the current call will be terminated and the call will be forwarded to the new user. The called user, by lifting the handset, enables the conversation for 90 seconds (8 minutes if specifically programmed - code 128) and the  symbol on the audio-video module will light up. 10 seconds before the end of the conversation, you will hear a tone and the  symbol will start flashing, press the user button called again to continue the conversation for another 90 seconds (or 8 minutes).



To activate the electric lock from the video intercom, press the  button, the  symbol will light up on the audio-video module; the activation time of the lock is 1 second but can be reprogrammed (code 131). The system returns to standby when the handset is replaced.



⚠ Attention: when the  and  symbols on the audio-video module flash simultaneously it means the system is busy, to perform a call wait for both symbols to turn OFF.

FR FONCTIONNEMENT

⚠ Attention: avant d'alimenter l'équipement, contrôler attentivement la bonne connexion des dispositifs.

Pour effectuer l'appel, appuyer sur le bouton de l'utilisateur désiré; si ce dernier est occupé ou non disponible, on entendra le ton d'occupé et les symboles  et  commenceront à clignoter rapidement; si l'utilisateur est libre, on entendra un son d'appel et le symbole  s'allumera. Les autres postes externes présents sur l'équipement résulteront occupés lorsque l'appareil appelé sonnera et on aura 30 secondes pour répondre; si on appuie à nouveau sur cette même bouton durant ce délai, on réitère l'appel tandis qu'en pressant une autre bouton, l'appel en cours sera interrompu tandis que l'appel sera transféré vers un nouvel utilisateur. En soulevant le combiné, l'utilisateur appelé valide la conversation pendant 90 secondes (8 minutes, si déjà programmé - code 128) tandis que le symbole  s'allume sur le module audio-vidéo. Dix secondes avant la fin de la conversation, on entendra un ton et que le symbole  commencera à clignoter, appuyer à nouveau sur le bouton de l'utilisateur appelé pour continuer la conversation pendant encore 90 secondes (8 minutes).



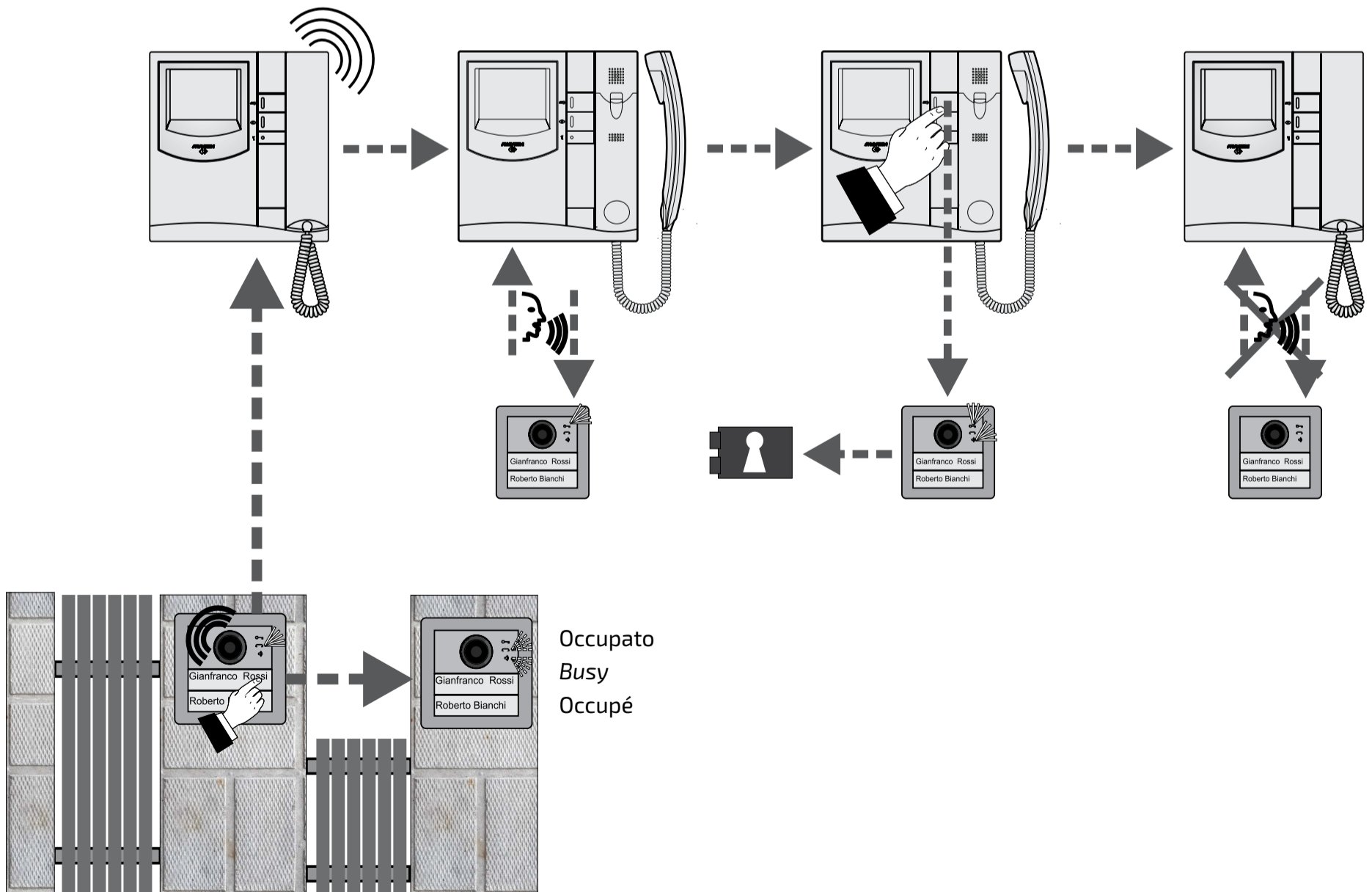

Pour actionner la serrure électrique à partir du vidéophone, appuyer sur le bouton , le symbole  s'allumera sur le module audio-vidéo; la durée d'activation de la serrure est d'1 seconde, laquelle peut aussi être programmée différemment (code 131). En remplaçant le combiné, l'équipement revient en état de repos.



⚠ Attention: quand les deux symboles  et  clignotent sur le module audio-vidéo, cela signifie que l'équipement est occupé; pour effectuer l'appel, attendre que les symboles s'éteignent tous les deux.





ES FUNCIONAMIENTO

Atención: Antes de alimentar la instalación, controlar atentamente que las conexiones de los dispositivos sean correctas.





Para efectuar la llamada, presionar el botón del usuario que se desea. Si el usuario está ocupado o no está disponible, se escucha el tono de ocupado y los símbolos  y  comienzan a destellar rápido. Si el usuario está desocupado, se escucha el tono de llamada y el símbolo  se enciende. Las otras placas de calle que se encuentran en la instalación estarán ocupadas mientras el aparato llamado suena y se dispondrá de 30 segundos para responder. Si durante esta fase, vuelve a presionarse el botón, se envía nuevamente la llamada, mientras que, si se presiona otro botón, la llamada en curso se cierra y se envía la llamada al nuevo usuario. El usuario llamado, al levantar el microteléfono, habilita la conversación durante 90 segundos (8 minutos si se programa oportunamente - código 128) y en el módulo audio-vídeo se enciende el símbolo . A los 10 segundos desde que finaliza la conversación, se escucha un tono y el símbolo  comienza a destellar. Volver a presionar el botón del usuario llamado para continuar la conversación durante otros 90 segundos (8 minutos).



Para accionar la cerradura eléctrica desde el videoportero, presionar el botón . En el módulo audio-vídeo se enciende el símbolo . La duración de activación de la cerradura es de 1 segundo, pero puede modificarse con la correspondiente programación (código 131). Si se cuelga el microteléfono, el sistema vuelve al estado de reposo.



Atención: Cuando en el módulo audio-vídeo destellan simultáneamente los símbolos  y , ello significa que el sistema está ocupado. Para efectuar la llamada, esperar a que se apaguen ambos símbolos.

PT FUNCIONAMENTO

Atenção: antes de alimentar o equipamento, verificar atentamente se as conexões dos dispositivos estão corretas.





Para executar a chamada, premir o botão do utente desejado, se o utente estiver ocupado ou não disponível, ouve-se o tom de ocupado e iniciam a piscar rapidamente os símbolos  e , se o utente estiver livre, ouve-se o tom de chamada e se acende o símbolo . As outras botoneiras presentes no equipamento ficam ocupadas enquanto o aparelho chamado tocar e tem 30 segundos de tempo para responder; se nessa fase for premido novamente o mesmo botão, a chamada será encaminhada outra vez, enquanto se for premido outro botão, a chamada em curso é desligada e se encaminha a chamada ao novo utente. O utente chamado, pegando o microtelefone, habilita a conversação por um tempo de 90 segundos (ou 8 minutos, se foi programado oportunamente - código 128) e no módulo áudio-vídeo se acende o símbolo C. . Quando chegar a 10 segundos do final do tempo de conversação, ouve-se um tom e o símbolo  começa a piscar, premir novamente o botão do utente chamado para continuar a conversação por mais 90 segundos (ou 8 minutos, conforme o caso).



Para acionar a fechadura elétrica do videoportero, premir o botão , no módulo áudio-vídeo se acende o símbolo ; a duração de ativação da fechadura é de 1 segundo, mas pode ser alterada com uma oportuna programação (código 131). Recolocando o microtelefone, o equipamento retorna em repouso.



Atenção: quando no módulo áudio-vídeo piscam contemporaneamente os símbolos  e , significa que o equipamento está ocupado, para efetuar a chamada, aguardar que se apaguem ambos os símbolos.

DE BETRIEB

Achtung: stellen Sie sicher, dass die Schaltstellen korrekt angeschlossen sind, bevor Sie den Strom einschalten.

Um einen Anruf auszuführen, drücken Sie den dem gewünschten Nutzer zugeordneten Knopf. Falls der Nutzer besetzt oder nicht verfügbar sein sollte, hören Sie das Besetztzeichen und die Symbole  und , beginnen, schnell zu blinken. Bei freiem Anschluss hören Sie das Freizeichen und das Symbol  schaltet sich ein. Die anderen Außenstellen schalten auf besetzt, während das angewählte Gerät klingelt. Für die Antwort stehen 30 Sekunden zur Verfügung, wenn Sie in dieser Zeit noch einmal den selben Knopf drücken, wird der Anruf erneut übermittelt, wenn Sie einen anderen Knopf drücken, wird der laufende Anruf abgeschlossen und an den neu gewählten Nutzer weitergeleitet. Sobald der angewählte Nutzer den Hörer abnimmt, stehen 90 Sekunden Gesprächszeit zur Verfügung (8 Minuten bei entsprechender Programmierung - Code 128 und das Symbol ). auf dem Audio-Vídeo-Modul schaltet sich ein. 10 Sekunden vor Gesprächszeiten hören Sie einen Ton und das Symbol  beginnt zu blinken. Wenn Sie erneut den Knopf für den angerufenen Nutzer drücken, stehen Ihnen weitere 90 Sekunden (8 Minuten) Gesprächszeit zur Verfügung.

Drücken Sie Knopf , um das Türschloss von der Video-Gegensprechanlage aus zu betätigen, auf dem Audio-Vídeo-Modul schaltet sich das Symbol  ein. Die Schaltzeit beträgt 1 Sekunde, kann aber umprogrammiert werden (Code 131). Sobald Sie den Hörer auflegen, kehrt die Anlage wieder in den Ruhebetrieb zurück.

Achtung: wenn die Symbole  und  auf dem Audio-Vídeo-Modul gleichzeitig blinken, ist die Anlage besetzt. Warten Sie bitte, bis beide Symbole ausschalten, bevor Sie Ihren Anruf tätigen.

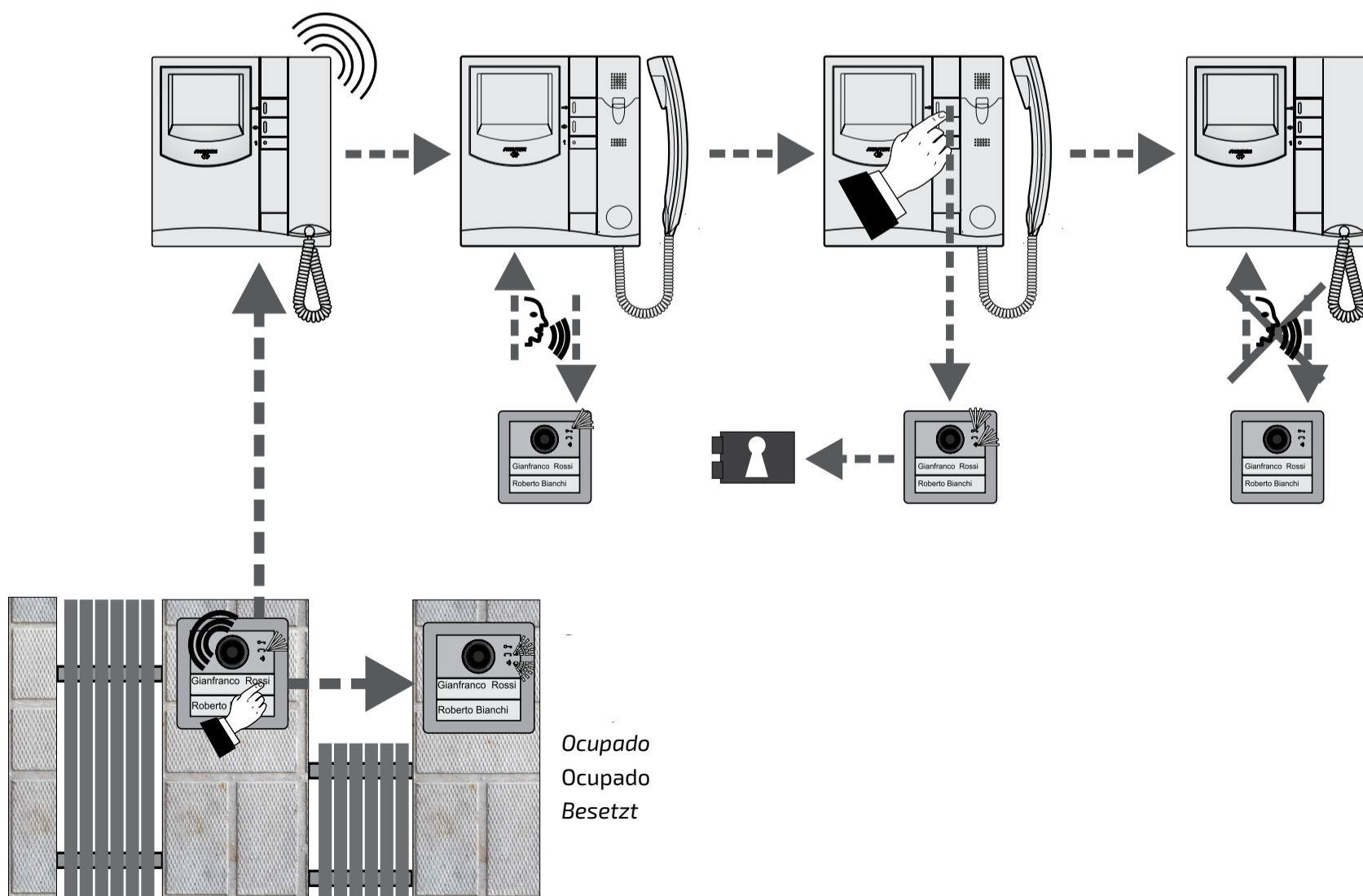

Note/notes/notes/notas/notas/Anmerkungen:

ITALIANO

ENGLISH

FRANÇAIS

ESPAÑOL

PORTUGUÊS

DEUTSCH

FARFISA

DATA DI ACQUISTO - DATE OF PURCHASE - DATE D'ACHAT - FECHA
DE COMPRA - DATA DE COMPRA - EINKAUFSDATUM

--

TIMBRO E FIRMA DEL RIVENDITORE
DEALER'S NAME AND ADDRESS
NOM ET ADRESSE DU REVENDEUR
NOMBRE Y DIRECCION DEL DISTRIBUIDOR
CARIMBO E ASSINATURA DO REVENDEDOR
STÄMPEL DES HÄNDLERS

--

CERTIFICATO DI GARANZIA (condizioni valide solo per il Territorio Italiano)

La garanzia ha la durata di **24** mesi dalla data di acquisto, accertata o accertabile, e viene esercitata dalla Ditta rivenditrice e, tramite questa, dai Centri Assistenza Tecnica Autorizzati FARFISA.

La garanzia deve essere esercitata, pena la decadenza, entro **otto** giorni dalla scoperta del difetto.

LA GARANZIA NON E' VALIDA SE NON DATATA E VIDIMATA CON TIMBRO E FIRMA DEL RIVENDITORE ALL'ATTO DELL'ACQUISTO. CERTIFICATO UNICO ED INSOSTITUIBILE.

ALBA

MATRICOLA - SET NUMBER - MATRICULE APPAREIL -
N° MATRICULA - N° DE MATRICULA - SERIENNUMMER

CA2124AB	CV2124AB
-----------------	-----------------

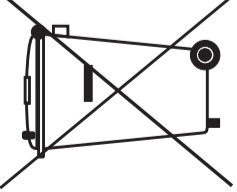
CE	 <p>Smaltire il dispositivo secondo quanto prescritto dalle norme per la tutela dell'ambiente. <i>Dispose of the device in accordance with environmental regulations.</i> Écouler le dispositif selon tout ce qu'a été prescrit par les règles pour la tutelle du milieu. <i>Eliminar el aparato según cuánto prescrito por las normas por la tutela del entorno.</i> Disponha do dispositivo conforme regulamentos ambientais. <i>Werden Sie das Gerät in Übereinstimmung mit Umweltregulierungen los.</i></p>
-----------	--

<p>La ACI Srl Farfisa si riserva il diritto di modificare in qualsiasi momento i prodotti qui illustrati. <i>ACI Srl Farfisa reserves the right to modify the products illustrated at any time.</i> La ACI Srl Farfisa se réserve le droit de modifier à tous moments les produits illustrés. <i>ACI Srl Farfisa se reserva el derecho de modificar en cualquier momento los productos ilustrados aquí.</i> É reservada à ACI Srl Farfisa o direito de modificar a qualquer momento os produtos aqui ilustrados. <i>Änderungen vorbehalten.</i></p>	Mi 2530/1
<p>ACI srl Farfisa Via E. Vanoni, 3 • 60027 Osimo (AN) • Italy Tel: +39 071 7202038 (r.a.) • Fax: +39 071 7202037 • e-mail: info@farfisa.com • www.farfisa.com</p>	